

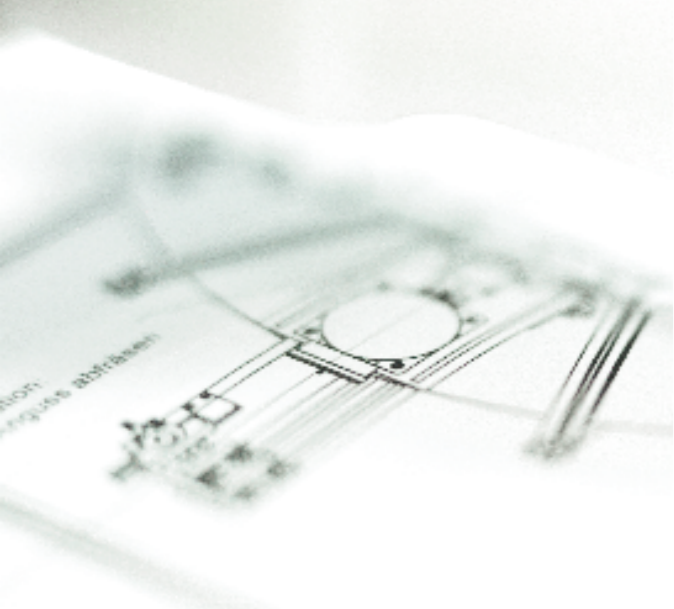

Bestellkatalog





Inhaltsverzeichnis

Bestellkatalog



Inhaltverzeichnis

A primus one	4
B primus basic	82
C System-Unterschränke	138
D Beleuchtung	157
E Mobile	171
F Zubehör Allgemein	197
G Elektronik	213
H Zubehör ESD	416
I Stühle	424
J Konferenz-Tische	436
K Aufbewahrung	440
L 19" Schränke	466
M Ausbildung	473
N Werkbänke & Stahlregale	500

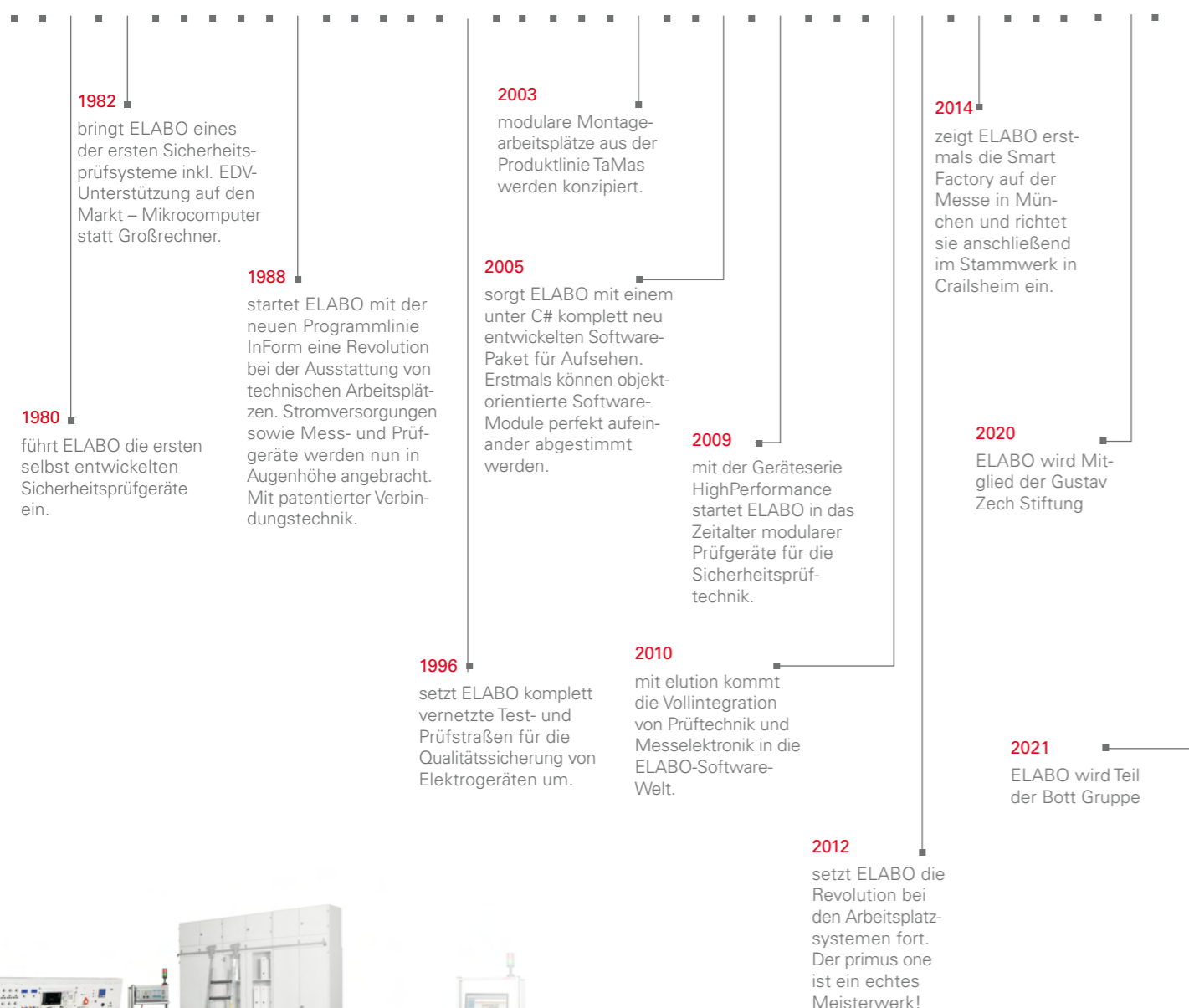

A primus one



Inhaltsverzeichnis

Tische

Inhaltsverzeichnis primus one

A1 Tische	5
A1.1 Zubehör Tische	19
A2 Eckplatten	27
A3 Ablageelemente	37
A4 Aufbauten	47
A5 System-Profile	61
A6 Profilplatten	63
A7 Zubehör Primus One®	79

A1

primus one

System-Tisch mit Kabelklappe und Kabelwanne

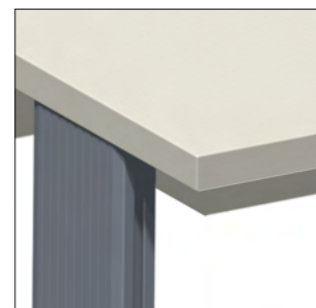

Kantenband



F-Kante

Technische Merkmale

- Hintere Tischbeine als Systemprofilsäule mit integriertem Kabelkanal
- Schwerlastnuten an den Tischbeinen zur Zubehörfestigung
- Versenkbare Kabelklappe zentral angeordnet
- Großvolumige Kabelwanne mit Zugriff von vorne
- Bei Reihenaufstellung Möglichkeit zur Durchverkabelung
- Niveausteller zum Ausgleich von Bodenunebenheiten
- Individuelle Farbgebung der Frontplatten möglich
- Systemsäulen hinten erweiterungsfähig
- Vordere Tischbeine zurückversetzbar für mehr Beinfreiheit
- ESD Variante für EPA Einrichtungen
- Belastbar von 500 kg Flächenlast

Hinweis:

Profilplatten sind separat zu bestellen. Diese finden Sie im Kapitel A1.1 Zubehör Tische.

primus one

System-Tisch mit Kabelklappe und Kabelwanne

Technische Daten

Tischplatte	
Stärke	30 mm
Frontkanten	Kantenband 3 mm stark oder Flexi-Line Kante, austauschbar (F-Kante)
Beschichtung	HPL Schichtstoff 0,8 mm, blendfrei, abriebfest nach EN 438, kurzzeitig hitzebeständig, schwer entflammbar
Dekor	Lichtgrau RAL 7035
Kabelkanal	
Abmessungen	Höhe = 150 mm, Tiefe = 175 mm
Kabelklappe	
Ausführung	Versenkbar, mit rückseitiger Bürstenleiste
Abmessungen	Breite = 880 mm, Tiefe = 124 mm, Höhe = 30 mm
Belastbarkeit	
Gewichtsbelastung	500 kg Flächenlast
ESD Variante	
Tischplatte	Eigenschaften wie Standard, jedoch zusätzlich volumenleitfähig
Ausführung nach	DIN EN 61340-5-1 Teil 5-1
Abmessungen	
Breiten	1200 mm, 1500 mm, 1600 mm, 1800 mm, 2000 mm
Tiefen	800 mm, 900 mm, 1000 mm
Höhe	750 mm

Bestellnummern

Breite x Tiefe	F-Kante	F-Kante ESD 	Kantenband	Kantenband ESD 
1200 mm x 800 mm	K0-1E	K0-4E	K0-1E.S	K0-4E.S
1500 mm x 800 mm	K0-1D	K0-4D	K0-1D.S	K0-4D.S
1600 mm x 800 mm	K0-1C	K0-4C	K0-1C.S	K0-4C.S
1800 mm x 800 mm	K0-1B	K0-4B	K0-1B.S	K0-4B.S
2000 mm x 800 mm	K0-1A	K0-4A	K0-1A.S	K0-4A.S
1200 mm x 900 mm	K0-2E	K0-5E	K0-2E.S	K0-5E.S
1500 mm x 900 mm	K0-2D	K0-5D	K0-2D.S	K0-5D.S
1600 mm x 900 mm	K0-2C	K0-5C	K0-2C.S	K0-5C.S
1800 mm x 900 mm	K0-2B	K0-5B	K0-2B.S	K0-5B.S
2000 mm x 900 mm	K0-2A	K0-5A	K0-2A.S	K0-5A.S
1200 mm x 1000 mm	K0-3E	K0-6E	K0-3E.S	K0-6E.S
1500 mm x 1000 mm	K0-3D	K0-6D	K0-3D.S	K0-6D.S
1600 mm x 1000 mm	K0-3C	K0-6C	K0-3C.S	K0-6C.S
1800 mm x 1000 mm	K0-3B	K0-6B	K0-3B.S	K0-6B.S
2000 mm x 1000 mm	K0-3A	K0-6A	K0-3A.S	K0-6A.S

primus one

System-Tisch elektromotorisch höhenverstellbar

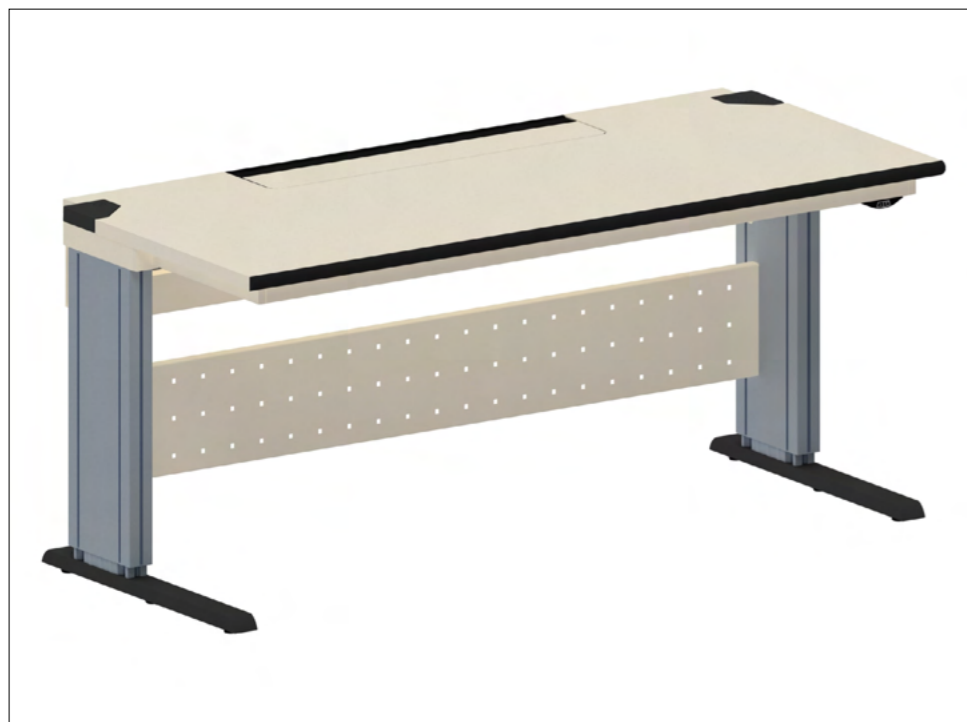

Kantenband



F-Kante

Technische Merkmale

- Versenkbare Kabelklappe zentral angeordnet
- Großvolumige Kabelwanne mit Zugriff von vorne
- Bei Reihenaufstellung Möglichkeit zur Durchverkabelung
- Austauschbare Frontkante
- Niveausteller zum Ausgleich von Bodenunebenheiten
- Elektromotorische Höhenverstellung dadurch wartungsfrei
- Minimale und maximale Höhe programmierbar
- ESD Variante für EPA Einrichtungen
- Hubkraft 1600 N pro Säule
- Verfahrensgeschwindigkeit 9 mm / s
- Verkürzung der Tischbeine bei Eckaufstellung ist möglich.

Hinweis:

Passendes Zubehör finden Sie im Katalog auf Seite 96.

primus one

System-Tisch elektromotorisch höhenverstellbar

Technische Daten

Tischplatte	
Stärke	30 mm
Frontkanten	Kantenband 3 mm stark oder Flexi-Line Kante, austauschbar (F-Kante)
Beschichtung	HPL Schichtstoff 0,8 mm, blendfrei, abriebfest nach EN 438, kurzzeitig hitzebeständig, schwer entflammbar
Dekor	Lichtgrau RAL 7035
Kabelkanal	
Abmessungen	Höhe = 150 mm, Tiefe = 175 mm
Kabelklappe	
Ausführung	Versenkbar, mit rückseitiger Bürstenleiste
Abmessungen	Breite = 880 mm, Tiefe = 124 mm, Höhe = 30 mm
Belastbarkeit	
Gewichtsbelastung	250 kg Flächenlast
ESD Variante	
Tischplatte	Eigenschaften wie Standard, jedoch zusätzlich volumenleitfähig
Ausführung nach	DIN EN 61340-5-1 Teil 5-1
Abmessungen	
Breiten	1200 mm, 1500 mm, 1600 mm, 1800 mm, 2000 mm
Tiefen	800 mm, 900 mm, 1000 mm
Höhe	von 750...1200 mm

Bestellnummern

Breite x Tiefe	F-Kante	F-Kante ESD 	Kantenband	Kantenband ESD 
1200 mm x 800 mm	K0-1E.EC	K0-4E.EC	K0-1E.SEC	K0-4E.SEC
1500 mm x 800 mm	K0-1D.EC	K0-4D.EC	K0-1D.SEC	K0-4D.SEC
1600 mm x 800 mm	K0-1C.EC	K0-4C.EC	K0-1C.SEC	K0-4C.SEC
1800 mm x 800 mm	K0-1B.EC	K0-4B.EC	K0-1B.SEC	K0-4B.SEC
2000 mm x 800 mm	K0-1A.EC	K0-4A.EC	K0-1A.SEC	K0-4A.SEC
1200 mm x 900 mm	K0-2E.EC	K0-5E.EC	K0-2E.SEC	K0-5E.SEC
1500 mm x 900 mm	K0-2D.EC	K0-5D.EC	K0-2D.SEC	K0-5D.SEC
1600 mm x 900 mm	K0-2C.EC	K0-5C.EC	K0-2C.SEC	K0-5C.SEC
1800 mm x 900 mm	K0-2B.EC	K0-5B.EC	K0-2B.SEC	K0-5B.SEC
2000 mm x 900 mm	K0-2A.EC	K0-5A.EC	K0-2A.SEC	K0-5A.SEC
1200 mm x 1000 mm	K0-3E.EC	K0-6E.EC	K0-3E.SEC	K0-6E.SEC
1500 mm x 1000 mm	K0-3D.EC	K0-6D.EC	K0-3D.SEC	K0-6D.SEC
1600 mm x 1000 mm	K0-3C.EC	K0-6C.EC	K0-3C.SEC	K0-6C.SEC
1800 mm x 1000 mm	K0-3B.EC	K0-6B.EC	K0-3B.SEC	K0-6B.SEC
2000 mm x 1000 mm	K0-3A.EC	K0-6A.EC	K0-3A.SEC	K0-6A.SEC

primus one

System-Tisch mit Kabelwanne ohne Kabelklappe

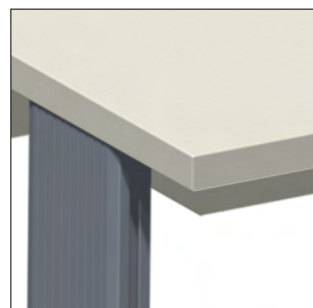

Kantenband



F-Kante

Technische Merkmale

- Hintere Tischbeine als Systemprofilsäule mit integriertem Kabelkanal
- Austauschbare Frontkante
- Schwerlastnuten an den Tischbeinen zur Zubehörfestigung
- Großvolumige Kabelwanne mit Zugriff von vorne
- Bei Reihenaufstellung Möglichkeit zur Durchverkabelung
- Niveausteller zum Ausgleich von Bodenunebenheiten
- Individuelle Farbgebung möglich
- Systemsäulen hinten erweiterungsfähig
- Vordere Tischbeine zurückversetzbar für höhere Beinfreiheit
- ESD Variante für EPA Einrichtungen

Hinweis:

Profilplatten sind separat zu bestellen. Diese finden Sie im Kapitel A1.1 Zubehör Tische.



primus one

System-Tisch mit Kabelwanne

Technische Daten

Tischplatte	
Stärke	30 mm
Frontkanten	Kantenband 3 mm stark oder Flexi-Line Kante, austauschbar (F-Kante)
Beschichtung	HPL Schichtstoff 0,8 mm, blendfrei, abriebfest nach EN 438, kurzzeitig hitzebeständig, schwer entflammbar
Dekor	Lichtgrau RAL 7035
Kabelkanal	
Abmessungen	Höhe = 150 mm, Tiefe = 175 mm
Belastbarkeit	
Gewichtsbelastung	500 kg Flächenlast
ESD Variante	
Tischplatte	Eigenschaften wie Standard, jedoch zusätzlich volumenleitfähig
Ausführung nach	DIN EN 61340-5-1 Teil 5-1
Abmessungen	
Breiten	1200 mm, 1500 mm, 1600 mm, 1800 mm, 2000 mm
Tiefen	800 mm 900 mm 1000 mm
Höhe	750 mm

Bestellnummern

Breite x Tiefe	F-Kante	F-Kante ESD 	Kantenband	Kantenband ESD 
1200 mm x 800 mm	K0-1E.2	K0-4E.2	K0-1E.S2	K0-4E.S2
1500 mm x 800 mm	K0-1D.2	K0-4D.2	K0-1D.S2	K0-4D.S2
1600 mm x 800 mm	K0-1C.2	K0-4C.2	K0-1C.S2	K0-4C.S2
1800 mm x 800 mm	K0-1B.2	K0-4B.2	K0-1B.S2	K0-4B.S2
2000 mm x 800 mm	K0-1A.2	K0-4A.2	K0-1A.S2	K0-4A.S2
1200 mm x 900 mm	K0-2E.2	K0-5E.2	K0-2E.S2	K0-5E.S2
1500 mm x 900 mm	K0-2D.2	K0-5D.2	K0-2D.S2	K0-5D.S2
1600 mm x 900 mm	K0-2C.2	K0-5C.2	K0-2C.S2	K0-5C.S2
1800 mm x 900 mm	K0-2B.2	K0-5B.2	K0-2B.S2	K0-5B.S2
2000 mm x 900 mm	K0-2A.2	K0-5A.2	K0-2A.S2	K0-5A.S2
1200 mm x 1000 mm	K0-3E.2	K0-6E.2	K0-3E.S2	K0-6E.S2
1500 mm x 1000 mm	K0-3D.2	K0-6D.2	K0-3D.S2	K0-6D.S2
1600 mm x 1000 mm	K0-3C.2	K0-6C.2	K0-3C.S2	K0-6C.S2
1800 mm x 1000 mm	K0-3B.2	K0-6B.2	K0-3B.S2	K0-6B.S2
2000 mm x 1000 mm	K0-3A.2	K0-6A.2	K0-3A.S2	K0-6A.S2

primus one

System-Tisch ohne Kabelklappe und ohne Kabelwanne

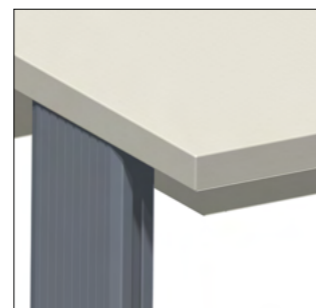

Kantenband



F-Kante

Technische Merkmale

- Hintere Tischbeine als Systemprofilsäule mit integriertem Kabelkanal
- Schwerlastnuten an den Tischbeinen zur Zubehörfestigung
- Niveausteller zum Ausgleich von Bodenunebenheiten
- Austauschbare Frontkante
- Individuelle Farbgebung möglich
- Systemsäulen hinten erweiterungsfähig
- Vordere Tischbeine zurückversetzbar für höhere Beinfreiheit
- ESD Variante für EPA Einrichtungen

Hinweis:

Profilplatten sind separat zu bestellen. Diese finden Sie im Kapitel A1.1 Zubehör Tische.

Achtung: Es werden zusätzlich Ausgleichsplatten mit einer Höhe von 150 mm für die fehlende Kabelwanne benötigt.



primus one

System-Tisch ohne Kabelklappe und ohne Kabelwanne

Technische Daten

Tischplatte	
Stärke	30 mm
Frontkanten	Kantenband 3 mm stark oder Flexi-Line Kante, austauschbar (F-Kante)
Beschichtung	HPL Schichtstoff 0,8 mm, blendfrei, abriebfest nach EN 438, kurzzeitig hitzebeständig, schwer entflammbar
Dekor	Lichtgrau RAL 7035
Belastbarkeit	
Gewichtsbelastung	500 kg Flächenlast
ESD Variante	
Tischplatte	Eigenschaften wie Standardt, jedoch zusätzlich volumenleitfähig
Ausführung nach	DIN EN 61340-5-1 Teil 5-1
Abmessungen	
Breiten	1200 mm, 1500 mm, 1600 mm, 1800 mm, 2000 mm
Tiefen	800 mm, 900 mm, 1000 mm
Höhe	750 mm

Bestellnummern

Breite x Tiefe	F- Kante	F- Kante ESD 	Kantenband	Kantenband ESD 
1200 mm x 800 mm	K0-1E.1	K0-4E.1	K0-1E.S1	K0-4E.S1
1500 mm x 800 mm	K0-1D.1	K0-4D.1	K0-1D.S1	K0-4D.S1
1600 mm x 800 mm	K0-1C.1	K0-4C.1	K0-1C.S1	K0-4C.S1
1800 mm x 800 mm	K0-1B.1	K0-4B.1	K0-1B.S1	K0-4B.S1
2000 mm x 800 mm	K0-1A.1	K0-4A.1	K0-1A.S1	K0-4A.S1
1200 mm x 900 mm	K0-2E.1	K0-5E.1	K0-2E.S1	K0-5E.S1
1500 mm x 900 mm	K0-2D.1	K0-5D.1	K0-2D.S1	K0-5D.S1
1600 mm x 900 mm	K0-2C.1	K0-5C.1	K0-2C.S1	K0-5C.S1
1800 mm x 900 mm	K0-2B.1	K0-5B.1	K0-2B.S1	K0-5B.S1
2000 mm x 900 mm	K0-2A.1	K0-5A.1	K0-2A.S1	K0-5A.S1
1200 mm x 1000 mm	K0-3E.1	K0-6E.1	K0-3E.S1	K0-6E.S1
1500 mm x 1000 mm	K0-3D.1	K0-6D.1	K0-3D.S1	K0-6D.S1
1600 mm x 1000 mm	K0-3C.1	K0-6C.1	K0-3C.S1	K0-6C.S1
1800 mm x 1000 mm	K0-3B.1	K0-6B.1	K0-3B.S1	K0-6B.S1
2000 mm x 1000 mm	K0-3A.1	K0-6A.1	K0-3A.S1	K0-6A.S1

primus one

System-Tisch fahrbar mit Kabelklappe und Kabelwanne

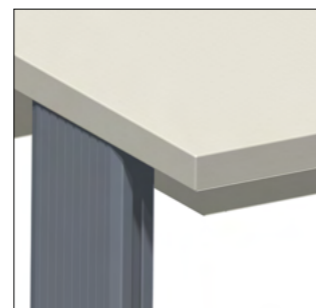

Kantenband



F-Kante

Technische Merkmale

- Hintere Tischbeine als Systemprofilsäule mit integriertem Kabelkanal
- 4 Doppel-Lenkrollen, 2 davon feststellbar, Ø 100 mm
- Tragkraft 100 kg pro Rolle
- Austauschbare Frontkante
- Schwerlastnuten an den Tischbeinen zur Zubehörfestigung
- Versenkbare Kabelklappe zentral angeordnet
- Großvolumige Kabelwanne mit Zugriff von vorne
- Individuelle Farbgebung möglich
- Systemsäulen hinten erweiterungsfähig
- ESD Variante für EPA Einrichtungen

Hinweis:

Profilplatten sind separat zu bestellen. Diese finden Sie im Kapitel A1.1 Zubehör Tische.

Achtung: Es werden Profilplatten mit einer Höhe von 413 mm benötigt.

H-Strebe K9-0J.B. zur Versteifung auf Anfrage erhältlich.

primus one

System-Tisch fahrbar mit Kabelklappe und Kabelwanne

Technische Daten

Tischplatte	
Stärke	30 mm
Frontkanten	Kantenband 3 mm stark oder Flexi-Line Kante, austauschbar (F-Kante)
Beschichtung	HPL Schichtstoff 0,8 mm, blendfrei, abriebfest nach EN 438, kurzzeitig hitzebeständig, schwer entflammbar
Dekor	Lichtgrau RAL 7035
Kabelkanal	
Abmessungen	Höhe = 150 mm, Tiefe = 175 mm
Kabelklappe	
Ausführung	Versenkbar, mit rückseitiger Bürstenleiste
Abmessungen	Breite = 880 mm, Tiefe = 124 mm, Höhe = 30 mm
Belastbarkeit	
Gewichtsbelastung	200 kg Flächenlast
ESD Variante	
Tischplatte	Eigenschaften wie Standard, jedoch zusätzlich volumenleitfähig
Ausführung nach	DIN EN 61340-5-1 Teil 5-1
Abmessungen	
Breiten	1200 mm, 1500 mm, 1600 mm, 1800 mm, 2000 mm
Tiefen	800 mm, 900 mm, 1000 mm
Höhe	750 mm
Rollendurchmesser	100 mm

Bestellnummern

Breite x Tiefe	F-Kante	F-Kante ESD 	Kantenband	Kantenband ESD 
1200 mm x 800 mm	K0-1E.R	K0-4E.R	K0-1E.RS	K0-4E.RS
1500 mm x 800 mm	K0-1D.R	K0-4D.R	K0-1D.RS	K0-4D.RS
1600 mm x 800 mm	K0-1C.R	K0-4C.R	K0-1C.RS	K0-4C.RS
1800 mm x 800 mm	K0-1B.R	K0-4B.R	K0-1B.RS	K0-4B.RS
2000 mm x 800 mm	K0-1A.R	K0-4A.R	K0-1A.RS	K0-4A.RS
1200 mm x 900 mm	K0-2E.R	K0-5E.R	K0-2E.RS	K0-5E.RS
1500 mm x 900 mm	K0-2D.R	K0-5D.R	K0-2D.RS	K0-5D.RS
1600 mm x 900 mm	K0-2C.R	K0-5C.R	K0-2C.RS	K0-5C.RS
1800 mm x 900 mm	K0-2B.R	K0-5B.R	K0-2B.RS	K0-5B.RS
2000 mm x 900 mm	K0-2A.R	K0-5A.R	K0-2A.RS	K0-5A.RS
1200 mm x 1000 mm	K0-3E.R	K0-6E.R	K0-3E.RS	K0-6E.RS
1500 mm x 1000 mm	K0-3D.R	K0-6D.R	K0-3D.RS	K0-6D.RS
1600 mm x 1000 mm	K0-3C.R	K0-6C.R	K0-3C.RS	K0-6C.RS
1800 mm x 1000 mm	K0-3B.R	K0-6B.R	K0-3B.RS	K0-6B.RS
2000 mm x 1000 mm	K0-3A.R	K0-6A.R	K0-3A.RS	K0-6A.RS

primus one

System-Tisch mit 30 mm Multiplexplatte
mit Kabelklappe und Kabelwanne



Ohne Kantenband



F-Kante

Technische Merkmale

- 30 mm starke, robuste Multiplexplatte
- Niveausteller zum Ausgleich von Bodenunebenheiten
- Versenkbare Kabelklappe zentral angeordnet
- Großvolumige Kabelwanne mit Zugriff von vorne
- Bei Reihenaufstellung Möglichkeit zur Durchverkabelung

Hinweis:

Kompatibel in Reihen- und Blockaufstellung mit dem Primus One® System

primus one

System-Tisch mit 30 mm Multiplexplatte
mit Kabelklappe und Kabelwanne

Technische Daten

Tischplatte	
Stärke	30 mm
Frontkanten	Ohne Kantenband oder Flexi-Line Kante, austauschbar (F-Kante)
Beschichtung	Vielschicht-Sperrholz: 14 Hartholzschichten kreuzweise nach DIN verleimt
Dekor	Buche natur
Belastbarkeit	
Gewichtsbelastung	500 kg Flächenlast
Abmessungen	
Breiten	1200 mm, 1500 mm, 1600 mm, 1800 mm, 2000 mm
Tiefen	800 mm, 900 mm, 1000 mm
Höhe	750 mm

Bestellnummern

Breite x Tiefe	F-Kante	Ohne Kantenband
1200 mm x 800 mm	K0-1E.MU	K0-1E.SMU
1500 mm x 800 mm	K0-1D.MU	K0-1D.SMU
1600 mm x 800 mm	K0-1C.MU	K0-1C.SMU
1800 mm x 800 mm	K0-1B.MU	K0-1B.SMU
2000 mm x 800 mm	K0-1A.MU	K0-1A.SMU
1200 mm x 900 mm	K0-2E.MU	K0-2E.SMU
1500 mm x 900 mm	K0-2D.MU	K0-2D.SMU
1600 mm x 900 mm	K0-2C.MU	K0-2C.SMU
1800 mm x 900 mm	K0-2B.MU	K0-2B.SMU
2000 mm x 900 mm	K0-2A.MU	K0-2A.SMU
1200 mm x 1000 mm	K0-3E.MU	K0-3E.SMU
1500 mm x 1000 mm	K0-3D.MU	K0-3D.SMU
1600 mm x 1000 mm	K0-3C.MU	K0-3C.SMU
1800 mm x 1000 mm	K0-3B.MU	K0-3B.SMU
2000 mm x 1000 mm	K0-3A.MU	K0-3A.SMU

A primus one



Zubehör Tische

A1.1

primus one

Zubehör Tische



Technische Merkmale

- Intelligente Ergänzungen zu Ihrem Tisch
- System-Profilplatten zum Elektrifizieren der hinteren Tischbeine
- Steckdosen-Einbausätze für die Kabelwanne
- Ersatzteile und Erweiterungen, die einen dauerhaften und uneingeschränkten Einsatz der Tische sicherstellen
- Zubehör, das den Tisch an neue Anforderungen anpasst
- Umfangreiche Detaillösungen

Standardfarben:

- Verkehrsrot RAL3020
- Signalblau RAL5005
- Schwarzgrau RAL7021

Abweichende Farben auf Anfrage möglich.

primus one

System-Profilplatten für hintere Tischbeine



Technische Daten

Beschreibung			Bestell-Nr.
Leerplatte zum Verschließen des hinteren Profils B = 80 mm, H = 523 mm		Profilplatte verkehrsrot	K5-0L0000.523.3020
		Profilplatte signalblau	K5-0L0000.523.5005
		Profilplatte schwarzgrau	K5-0L0000.523.7021
Leerplatte (für fahrbare Tische) zum Verschließen des hinteren Profils B = 80 mm, H = 413 mm		Profilplatte verkehrsrot	K5-0L0000.413.3020
		Profilplatte signalblau	K5-0L0000.413.5005
		Profilplatte schwarzgrau	K5-0L0000.413.7021
Ausgleichsplatte wird zusätzlich bei Tischen ohne Kabelwanne benötigt. B = 80 mm, H = 150 mm		Profilplatte verkehrsrot	K5-0L0000.150.3020
		Profilplatte signalblau	K5-0L0000.150.5005
		Profilplatte schwarzgrau	K5-0L0000.150.7021
Profilplatte mit Kabeldurchlass B = 80 mm, H = 523 mm Bestückung: Kabeldurchlassdose schwarz Ø 60 mm		Profilplatte verkehrsrot	K5-0L0100.523.3020
		Profilplatte signalblau	K5-0L0100.523.5005
		Profilplatte schwarzgrau	K5-0L0100.523.7021

primus one

System-Profilplatten für hintere Tischbeine



Technische Daten

Beschreibung			Bestell-Nr.
<p>PC-Anschlussplatte 1/N/PE ~ 50 Hz 230 V 16 A an Schukosteckdose mit Netzwerkanschluss und Kabeldurchlassdose Ø 60 mm</p> <p>B = 80 mm, H = 523 mm</p> <p>Bestückung: 1 Schukosteckdose 1 RJ45 Cat6 Durchgangsbuchse 1 Kabeldurchlassdose schwarz Ø 60 mm</p> <p>Bei Schukosteckdosen Ländervarianten möglich.</p>		<p>Profilplatte verkehrsrot</p> <p>Profilplatte signalblau</p> <p>Profilplatte schwarzgrau</p>	<p>K5-2H00DE.523.3020</p> <p>K5-2H00DE.523.5005</p> <p>K5-2H00DE.523.7021</p>
<p>Versorgungsplatte 1/N/PE ~50 Hz 230 V 16 A an Schukosteckdose mit Kabeldurchlass- dosen Ø 60 mm und Ausschnitt für Hohlwanddose.</p> <p>B = 80 mm, H = 523 mm</p> <p>Bestückung: 1 Schukosteckdose 1 Kabeldurchlassdose schwarz Ø 60 mm 1 Ausschnitt für handelsüblichen Unterputzsystemen</p> <p>Bei Schukosteckdosen Ländervarianten möglich.</p>		<p>Profilplatte verkehrsrot</p> <p>Profilplatte signalblau</p> <p>Profilplatte schwarzgrau</p>	<p>K5-2H01DE.523.3020</p> <p>K5-2H01DE.523.5005</p> <p>K5-2H01DE.523.7021</p>
<p>Versorgungsplatte 1/N/PE ~50 Hz 230 V 16 A an Schukosteckdose mit Kabeldurchlassdosen Ø 60 mm und Ausschnitt für Hohlwanddose.</p> <p>B = 80 mm, H = 523 mm</p> <p>Bestückung: 1 Schukosteckdose 1 Kabeldurchlassdose schwarz Ø 60 mm 2 Ausschnitte für handelsüblichen Unterputzsystemen</p> <p>Bei Schukosteckdosen Ländervarianten möglich.</p>		<p>Profilplatte verkehrsrot</p> <p>Profilplatte signalblau</p> <p>Profilplatte schwarzgrau</p>	<p>K5-2H02DE.523.3020</p> <p>K5-2H02DE.523.5005</p> <p>K5-2H02DE.523.7021</p>

primus one

System-Profilplatten für hintere Tischbeine



Technische Daten

Beschreibung			Bestell-Nr.
<p>Versorgungsplatte 1 / N / PE ~ 50 Hz 230 V 16 A an Schukosteckdose mit Kabeldurchlassdosen Ø 60 mm</p> <p>B = 80 mm, H = 523 mm</p> <p>Bestückung: 1 Schukosteckdose 2 Kabeldurchlassdosen schwarz Ø 60 mm</p> <p>Bei Schukosteckdosen Ländervarianten möglich.</p>		<p>Profilplatte verkehrsrot</p> <p>Profilplatte signalblau</p> <p>Profilplatte schwarzgrau</p>	<p>K5-2A00DE.523.3020</p> <p>K5-2A00DE.523.5005</p> <p>K5-2A00DE.523.7021</p>
<p>Versorgungsplatte 1 / N / PE ~ 50 Hz 230 V 16 A an Schukosteckdose mit Kabeldurchlassdose Ø 60 mm</p> <p>B = 80 mm, H = 523 mm</p> <p>Bestückung: 2 Schukosteckdosen 1 Kabeldurchlassdose schwarz Ø 60 mm</p>		<p>Profilplatte verkehrsrot</p> <p>Profilplatte signalblau</p> <p>Profilplatte schwarzgrau</p>	<p>K5-2A01DE.523.3020</p> <p>K5-2A01DE.523.5005</p> <p>K5-2A01DE.523.7021</p>
<p>Versorgungsplatte 1 / N / PE ~ 50 Hz 230 V 16 A an Schukosteckdosen</p> <p>B = 80 mm, H = 523 mm</p> <p>Bestückung: 1 Leuchtwippschalter 5 Schukosteckdosen</p>		<p>Profilplatte verkehrsrot</p> <p>Profilplatte signalblau</p> <p>Profilplatte schwarzgrau</p>	<p>K5-2A02DE.523.3020</p> <p>K5-2A02DE.523.5005</p> <p>K5-2A02DE.523.7021</p>

primus one

System-Profilplatten für hintere Tischbeine



Technische Daten

Beschreibung			Bestell-Nr.
<p>Versorgungsplatte 1/N/PE ~50 Hz 230 V 16 A an Schukosteckdose mit Kabeldurchlass- dosen Ø 60 mm</p> <p>B = 80 mm, H = 523 mm</p> <p>Bestückung: 1 Kabeldurchlassdose schwarz Ø 60 mm 1 Leuchtwippschalter 4 Schukosteckdosen</p>		<p>Profilplatte verkehrsrot</p> <p>Profilplatte signalblau</p> <p>Profilplatte schwarzgrau</p>	<p>K5-2D01DE.523.3020</p> <p>K5-2D01DE.523.5005</p> <p>K5-2D01DE.523.7021</p>
<p>Versorgungsplatte 3/N/PE ~50 Hz 400 V 16 A an CEE-Steckdose und Schukosteckdosen, sowie Kabeldurchlassdose Ø 60mm schwarz</p> <p>B = 80 mm, H = 523 mm</p> <p>Bestückung: 1 Kabeldurchlassdose schwarz Ø 60 mm 1 CEE-Steckdose 2 Schukosteckdosen</p>		<p>Profilplatte verkehrsrot</p> <p>Profilplatte signalblau</p> <p>Profilplatte schwarzgrau</p>	<p>K5-3A01DE.523.3020</p> <p>K5-3A01DE.523.5005</p> <p>K5-3A01DE.523.7021</p>
<p>Versorgungsplatte 3/N/PE ~50 Hz 400 V 16 A an CEE-Steckdose mit Kabeldurchlassdose Ø 60 mm</p> <p>B = 80 mm, H = 523 mm</p> <p>Bestückung: 1 Kabeldurchlassdose schwarz Ø 60 mm 1 CEE-Steckdose</p>		<p>Profilplatte verkehrsrot</p> <p>Profilplatte signalblau</p> <p>Profilplatte schwarzgrau</p>	<p>K5-3A02DE.523.3020</p> <p>K5-3A02DE.523.5005</p> <p>K5-3A02DE.523.7021</p>

primus one

Zubehör Tische

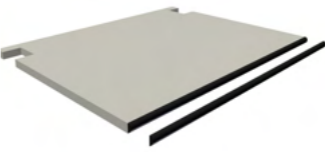
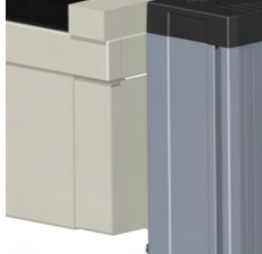
Technische Daten

Beschreibung		Bestell-Nr.	
<p>Steckdosen Set bestehend aus</p> <p>2 Steckdosenhalterungen für die Kabelwanne 2 Steckdosenleisten 3-fach Schuko 1 Anschlussleitung Schuko 3 m 1 Verbindungsleitung 0,5 m</p>		81-2X Z01	
<p>Ersatztischkante für Tischplatten mit Flexi-Line Kante</p>		<p>für Tischbreite 1200 mm</p> <p>1500 mm</p> <p>1600 mm</p> <p>1800 mm</p> <p>2000 mm</p>	<p>81-6K ZB1200</p> <p>81-6K ZB1500</p> <p>81-6K ZB1600</p> <p>81-6K ZB1800</p> <p>81-6K ZB2000</p>
<p>Primus One® Abschluss- blende zur seitlichen Abdeckung des serienmäßigen Kabelkanals.</p> <p>Gefertigt aus Stahlblech, pulverbeschichtet in lichtgrau. Deckplatte aus Holz Inklusive Montagematerial</p> <p>für elektromotorisch höhenverstellbare Tische</p>		<p>K9-0A</p> <p>K9-0A.EC</p>	
<p>Primus One® Kanalbrücke zur Verbindung von zwei Primus One® Kabelwannen bei Reihentisch-Aufstellung.</p> <p>Gefertigt aus Stahlblech, pulverbeschichtet in lichtgrau. Deckplatte aus Holz. Inklusive Montagematerial</p>		K9-0B	

Technische Daten

Beschreibung			Best-Nr.
Schnappmuttern zum Befestigen von Zubehör Set: Besteht aus 4 Muttern mit Zubehör		für M5 für M6 für M8	78-2HZM5 78-2H 78-2J
Tischfußhalterung Lieferumfang paarweise inklusive Befestigungsmaterial		K9-0G 	
Verbindungsbeschlag Lieferumfang paarweise inklusive Befestigungsmaterial		K9-0H 	
Füllstück zur Montage am Systemprofil hinten gefertigt aus Stahlblech, pulverbeschichtet, inklusive Montagmaterial Packungsinhalt = 1 Stück		K9-0D 	
4 Doppel-Lenkrollen 2 davon feststellbar für Nachrüstung Tragkraft 100 kg / Rolle Durchmesser 100 mm Bauhöhe 120 mm		78-1R 78-1S 	
Tischbeinadapter zur Verlängerung der Tischbeine um 30mm, 50mm, 60mm, 100 mm Weitere Höhen auf Anfrage möglich.		30 mm 50 mm 60 mm 100 mm	K9-0X H30 K9-0X H50 K9-0X H60 K9-0X H100

Eckplatten

System-Eckplatten

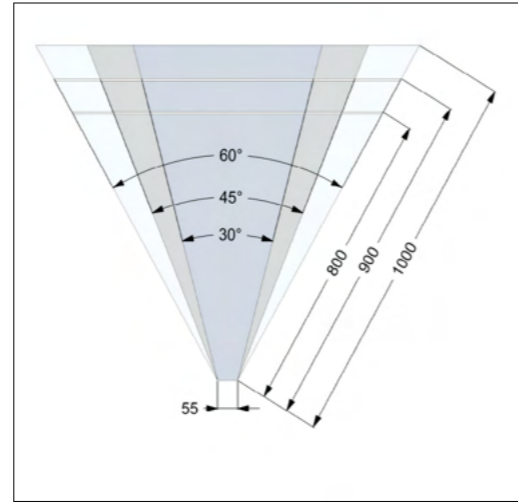
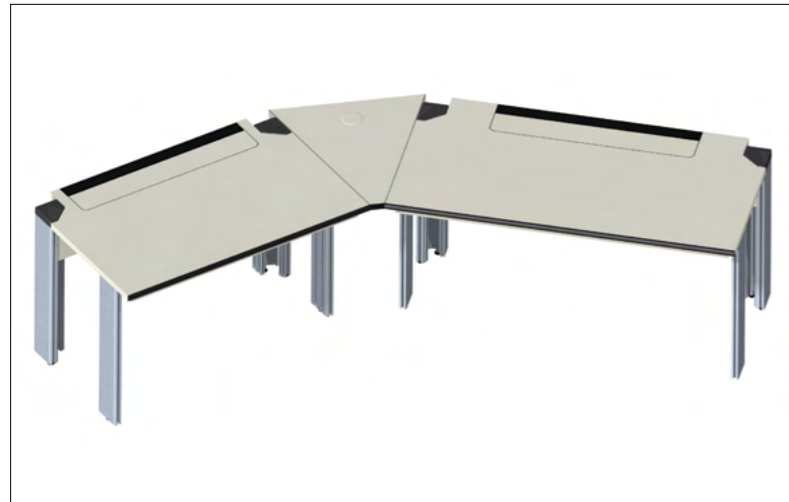
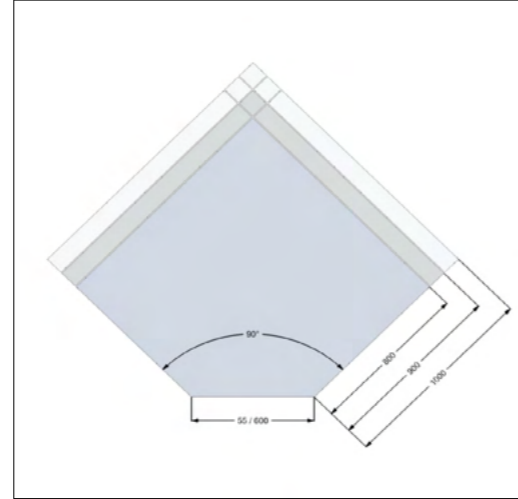
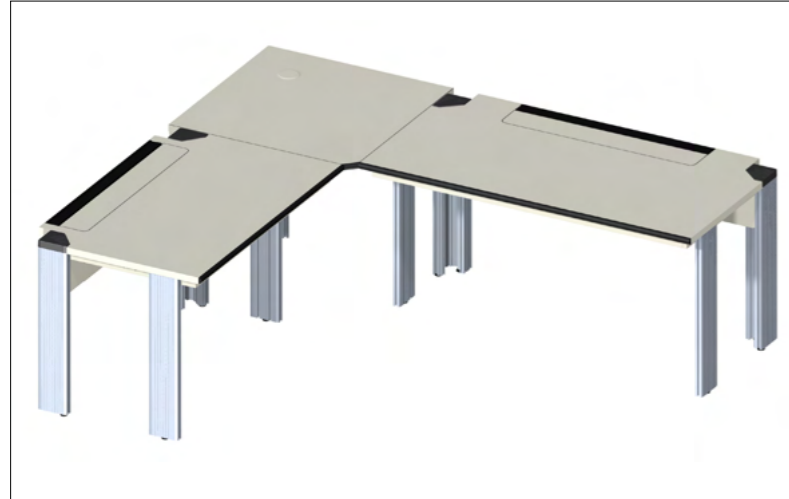

Technische Merkmale

- Eckplatten geeignet für beinfreie Eckkombinationen in Verbindung mit System-Tischen
- Asymmetrische Varianten zur Verbindung von Systemtischen mit unterschiedlichen Tischtiefen
- 90° Eckplatten generell mit zusätzlichem Stützbein für erhöhte Stabilität
- Einfache Kabelführung durch Kabelgittertrasse
- Optional mit Verblendungen zum optischen Angleich an die System-Tische
- ESD Variante für EPA Einrichtungen

Hinweis:

Inklusive Gittertrasse zur Kabelführung

Inklusive Stützfuß

Inklusive Kabeldurchlassdose Ø 80 mm lichtgrau

Die Eckplatten sind für das System Primus One® und Primus Basic geeignet

System-Eckplatten





Technische Daten

Tischplatte	
Stärke	30 mm
Frontkanten	Kantenband 3 mm stark oder Flexi-Line Kante, austauschbar (F-Kante)
Beschichtung	HPL Schichtstoff 0,8 mm, blendfrei, abriebfest nach DIN EN 438, kurzzeitig hitzebeständig
Dekor	Lichtgrau RAL 7035
Stützbein bei 90° Ecken	
Abmessungen	Höhe = 750 mm
Kabelgittertrasse	
Abmessungen	Breite = 100 mm, Höhe = 35 mm
Belastbarkeit	
Gewichtsbelastung	80 kg Flächenlast
ESD Variante	
Tischplatte	Eigenschaften wie Standard jedoch zusätzlich volumenleitfähig
Ausführung nach	DIN EN 61340-5-1 Teil 5-1
Abmessungen	
Sitzseite	55 / 600 mm
Tiefen	800 mm, 900 mm, 1000 mm
Winkel	30°, 45°, 90°
Höhe	750 mm
Kabeldurchlassdose	80 mm

Beschreibung		Breite x Tiefe	Standard	ESD
Eckplatte 90° inklusive Stützfuß		F-Kante 800 mm x 800 mm 900 mm x 900 mm 1000 mm x 1000 mm	K1-1A K1-1B K1-1C	K1-3A K1-3B K1-3C
Sitzseite 55 mm		Kantenband 800 mm x 800 mm 900 mm x 900 mm 1000 mm x 1000 mm	K1-1A.S K1-1B.S K1-1C.S	K1-3A.S K1-3B.S K1-3C.S
Hinweis: Außenschenkellänge jeweils +40 mm				
Kann für die Systeme Primus One® sowie Primus Basic verwendet werden				
CAD-Eckplatte 90° inklusive Stützfuß		F-Kante 800 mm x 800 mm 900 mm x 900 mm 1000 mm x 1000 mm	K1-2A K1-2B K1-2C	K1-4A K1-4B K1-4C
Sitzseite 600 mm		Kantenband 800 mm x 800 mm 900 mm x 900 mm 1000 mm x 1000 mm	K1-2A.S K1-2B.S K1-2C.S	K1-4A.S K1-4B.S K1-4C.S
Hinweis: Außenschenkellänge jeweils +424 mm				
Kann für die Systeme Primus One® sowie Primus Basic verwendet werden				

System-Eckplatten

Technische Daten

Beschreibung		Breite x Tiefe	Standard	ESD 
<p>Eckplatte 90° inklusive Stützfuß</p> <p>Sitzseite 55 mm</p> <p>Hinweis: Außenschenkellänge jeweils +40 mm</p> <p>Kann für die Systeme Primus One® sowie Primus Basic verwendet werden</p>		<p>F-Kante 800 mm x 900 mm 800 mm x 1000 mm 900 mm x 1000 mm</p> <p>Kantenband 800 mm x 900 mm 800 mm x 1000 mm 900 mm x 1000 mm</p>	<p>K1-1D K1-1E K1-1F</p> <p>K1-1D.S K1-1E.S K1-1F.S</p>	<p>K1-3D K1-3E K1-3F</p> <p>K1-3D.S K1-3E.S K1-3F.S</p>
<p>Eckplatte 90° inklusive Stützfuß</p> <p>Sitzseite 55 mm</p> <p>Hinweis: Außenschenkellänge jeweils +40 mm</p> <p>Kann für die Systeme Primus One® sowie Primus Basic verwendet werden</p>		<p>F-Kante 900 mm x 800 mm 1000 mm x 900 mm 1000 mm x 800 mm</p> <p>Kantenband 900 mm x 800 mm 1000 mm x 900 mm 1000 mm x 800 mm</p>	<p>K1-1G K1-1H K1-1J</p> <p>K1-1G.S K1-1H.S K1-1J.S</p>	<p>K1-3G K1-3H K1-3J</p> <p>K1-3G.S K1-3H.S K1-3J.S</p>
<p>CAD-Eckplatte 90° inklusive Stützfuß</p> <p>Sitzseite 600 mm</p> <p>Hinweis: Außenschenkellänge jeweils +424 mm</p> <p>Kann für die Systeme Primus One® sowie Primus Basic verwendet werden</p>		<p>F-Kante 800 mm x 900 mm 800 mm x 1000 mm 900 mm x 1000 mm</p> <p>Kantenband 800 mm x 900 mm 800 mm x 1000 mm 900 mm x 1000 mm</p>	<p>K1-2D K1-2E K1-2F</p> <p>K1-2D.S K1-2E.S K1-2F.S</p>	<p>K1-4D K1-4E K1-4F</p> <p>K1-4D.S K1-4E.S K1-4F.S</p>
<p>CAD-Eckplatte 90° inklusive Stützfuß</p> <p>Sitzseite 600 mm</p> <p>Hinweis: Außenschenkellänge jeweils +424 mm</p> <p>Kann für die Systeme Primus One® sowie Primus Basic verwendet werden</p>		<p>F-Kante 900 mm x 800 mm 1000 mm x 900 mm 1000 mm x 800 mm</p> <p>Kantenband 900 mm x 800 mm 1000 mm x 900 mm 1000 mm x 800 mm</p>	<p>K1-2G K1-2H K1-2J</p> <p>K1-2G.S K1-2H.S K1-2J.S</p>	<p>K1-4G K1-4H K1-4J</p> <p>K1-4G.S K1-4H.S K1-4J.S</p>

System-Eckplatten

Technische Daten

Beschreibung		Breite x Tiefe	Standard	ESD 
<p>Eckplatte 45°</p> <p>Sitzseite 55 mm</p> <p>Kann für die Systeme Primus One® sowie Primus Basic verwendet werden</p>		<p>F-Kante 800 mm x 800 mm 900 mm x 900 mm 1000 mm x 1000 mm</p> <p>Kantenband 800 mm x 800 mm 900 mm x 900 mm 1000 mm x 1000 mm</p>	<p>K1-1A.45° K1-1B.45° K1-1C.45°</p> <p>K1-1A.S45° K1-1B.S45° K1-1C.S45°</p>	<p>K1-3A.45° K1-3B.45° K1-3C.45°</p> <p>K1-3A.S45° K1-3B.S45° K1-3C.S45°</p>
<p>Eckplatte 30°</p> <p>Sitzseite 55 mm</p> <p>Kann für die Systeme Primus One® sowie Primus Basic verwendet werden</p>		<p>F-Kante 800 mm x 800 mm 900 mm x 900 mm 1000 mm x 1000 mm</p> <p>Kantenband 800 mm x 800 mm 900 mm x 900 mm 1000 mm x 1000 mm</p>	<p>K1-1A.30° K1-1B.30° K1-1C.30°</p> <p>K1-1A.S30° K1-1B.S30° K1-1C.S30°</p>	<p>K1-3A.30° K1-3B.30° K1-3C.30°</p> <p>K1-3A.S30° K1-3B.S30° K1-3C.S30°</p>
<p>Zwischenplatte / Anbautischplatte</p> <p>Kann für die Systeme Primus One® sowie Primus Basic verwendet werden</p>		<p>800 mm x 800 mm 800 mm x 900 mm 800 mm x 1000 mm</p>	<p>K0-7J.B0800T0800 K0-7J.B0800T0900 K0-7J.B0800T1000</p>	<p>K0-8J.B0800T0800 K0-8J.B0800T0900 K0-8J.B0800T1000</p>
<p>Stützbein (1 Stück) für einseitig freistehende Eckplatte oder Tischanbauplatte.</p> <p>Kann für die Systeme Primus One® sowie Primus Basic verwendet werden</p>		H = 720 mm	K9-1A	

primus one Eck-Funktionsfachboden

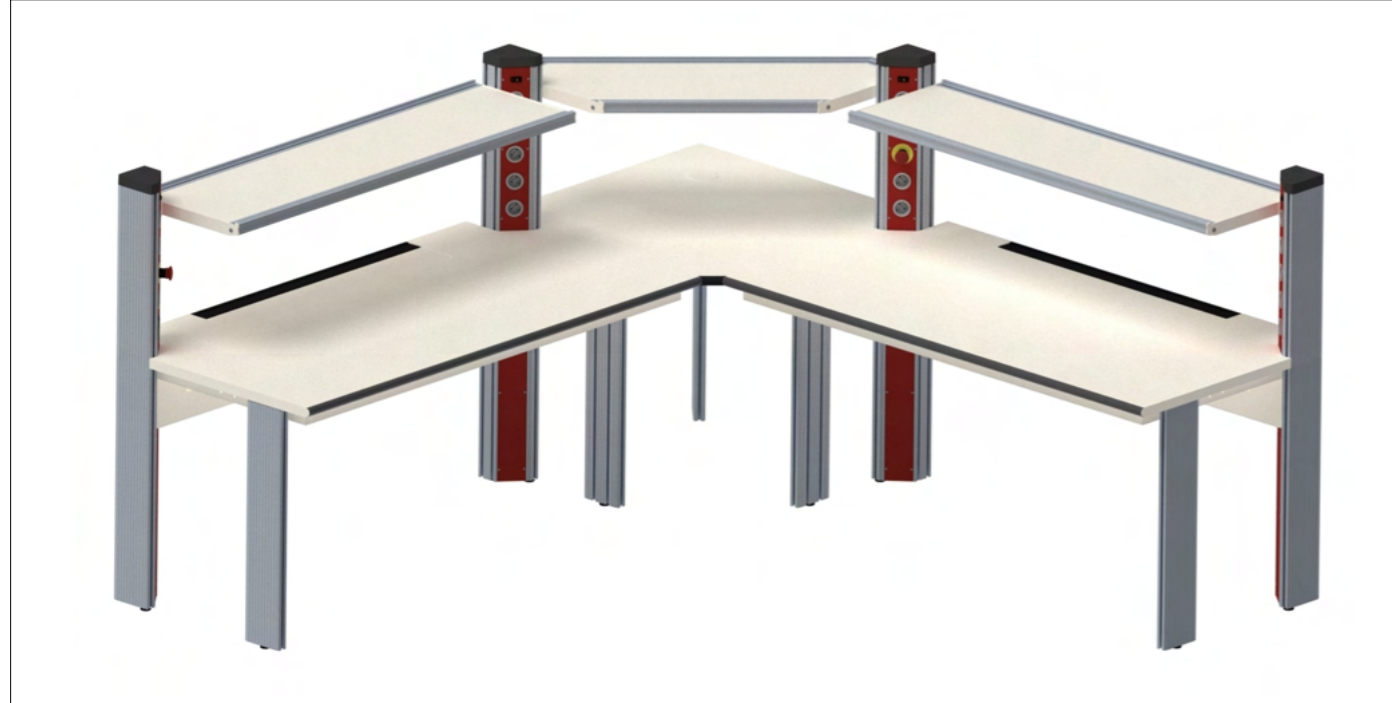

Technische Merkmale

- Funktionsfachboden vorne und hinten mit Abrutschkante
- Stufenlos höhenverstellbar
- ESD Variante für EPA Einrichtungen
- Oben und unten jeweils zwei Schwerlastnuten

primus one Eck-Funktionsfachboden

Technische Daten

Ablageplatte	
Stärke	19 mm
Beschichtung	Melaminharzbeschichtet, beständig gegen organische Lösungsmittel, schwache Säuren, Benzin und Öl
Dekor	Lichtgrau RAL 7035
Belastbarkeit	
Gewichtsbelastung	60 kg Flächenlast
ESD Variante	
Tischplatte	Eigenschaften wie Standard, jedoch zusätzlich volumenleitfähig
Ausführung nach	DIN EN 61340-5-1 Teil 5-1
Abmessungen	
Breiten Frontkante des Funktionsfachbodens	55 mm, 600 mm
Tiefe	400 mm
Höhe	88 mm

Bestellnummern

Breite / für Tischkante	Standard	ESD 
800 mm / 55 mm	K4-3N.E	K4-3N.E_ESD
900 mm / 55 mm	K4-3P.E	K4-3P.E_ESD
1000 mm / 55 mm	K4-3Q.E	K4-3Q.E_ESD
800 mm / 600 mm	K4-3N.F	K4-3N.F_ESD
900 mm / 600 mm	K4-3P.F	K4-3P.F_ESD
1000 mm / 600 mm	K4-3Q.F	K4-3Q.F_ESD

primus one Eck-Ablageelement



Technische Merkmale

- Eck-Ablage aus 30 mm HPL beschichteter Platte, Frontkante abgerundet
- Die Befestigung erfolgt an den Höhenprofilen der zwei nebenliegenden System-Tischen
- ESD Variante für EPA Einrichtungen
- Die Befestigung erfolgt durch Befestigungswinkel

primus one Eck-Ablageelement

Technische Daten

Ablageplatte	
Stärke	30 mm
Beschichtung	HPL Schichtstoff 0,8 mm, blendfrei, abriebfest nach DIN EN 438, kurzzeitig hitzebeständig
Dekor	Lichtgrau RAL 7035
Belastbarkeit	
Gewichtsbelastung	Bis zu 60 kg Flächenlast
ESD Variante	
Tischplatte	Eigenschaften wie Standard, jedoch zusätzlich volumenleitfähig
Ausführung nach	DIN EN 61340-5-1 Teil 5-1
Abmessungen	
Ablageelement für Tischtiefen	800 mm, 900 mm, 1000 mm
Tiefen	400 mm
Höhe	30 mm
Breiten Frontkante	55 mm, 600 mm

Bestellnummern

Breite	Standard	ESD 
800 mm / 55 mm	K4-7N.SE	K4-7N.SE_ESD
900 mm / 55 mm	K4-7P.SE	K4-7P.SE_ESD
1000 mm / 55 mm	K4-7Q.SE	K4-7Q.SE_ESD
800 mm / 600 mm	K4-7N.SF	K4-7N.SF_ESD
900 mm / 600 mm	K4-7P.SF	K4-7P.SF_ESD
1000 mm / 600 mm	K4-7Q.SF	K4-7Q.SF_ESD

A primus one



Ablageelemente

A3

primus one

System-Ablagen Funktionsfachboden



Technische Merkmale

- Funktionsfachboden stufenlos um 30° neigbar
- Funktionsfachboden vorne und hinten mit Abrutschkante
- Stufenlos höhenverstellbar
- ESD Variante für EPA Einrichtungen
- Oben und unten jeweils zwei Schwerlastnuten

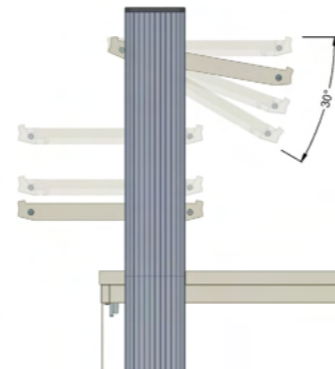

primus one

System-Ablagen Funktionsfachboden

Technische Daten

Ablageplatte	
Stärke	19 mm
Beschichtung	Melaminharzbeschichtet, beständig gegen organische Lösungsmittel, schwache Säuren, Benzin und Öl
Dekor	Lichtgrau RAL 7035
Belastbarkeit	
Gewichtsbelastung	80 kg Flächenlast bis 1600 mm Breite 60 kg Flächenlast bis 2000 mm Breite
ESD Variante	
Tischplatte	Eigenschaften wie Standard, jedoch zusätzlich volumenleitfähig
Ausführung nach	DIN EN 61340-5-1 Teil 5-1
Abmessungen	
Breiten Funktionsfachboden	975 mm, 1275 mm, 1375 mm, 1575 mm, 1775 mm
Tiefe	400 mm
Höhe	88 mm

Bestellnummern

Breite / für Tischbreite	Standard	ESD 
975 mm / 1200 mm	K4-3E	K4-3L
1275 mm / 1500 mm	K4-3D	K4-3K
1375 mm / 1600 mm	K4-3C	K4-3J
1575 mm / 1800 mm	K4-3B	K4-3H
1775 mm / 2000 mm	K4-3A	K4-3G

Passendes System-Profil (1 Paar)

Länge: 510 mm Für Bestückung mit 480 mm Profilplatte	K5-1P.0510
---	------------

Passendes Zubehör

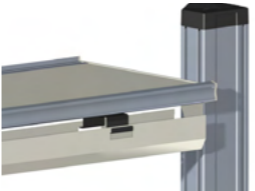
Funktionswanne	für Tischbreite	Höhe	Tiefe	Best-Nr. 
	1200 mm	83 mm	90 mm	K9-4K.B1200
	1500 mm	83 mm	90 mm	K9-4K.B1500
	1600 mm	83 mm	90 mm	K9-4K.B1600
	1800 mm	83 mm	90 mm	K9-4K.B1800
	2000 mm	83 mm	90 mm	K9-4K.B2000

primus one System-Ablageelement

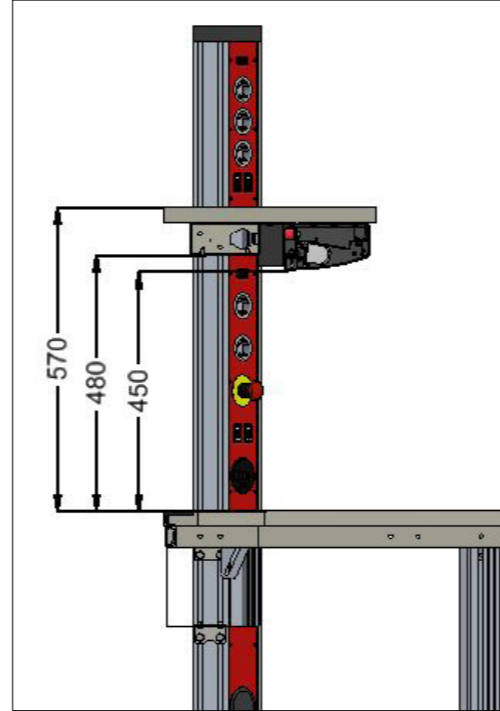

Technische Merkmale

- System-Ablage aus 30 mm HPL beschichteter Platte
- Integrierbare LED-Beleuchtung
- Integrierbares Orga-Panel
- Ablageelement seitlich jeweils zur Kabelführung nach unten vorbereitet
- ESD Variante für EPA Einrichtungen

Hinweis:

Inklusive Systemträger

Orga-Panel separat erhältlich

Eck-Ablageelemente auf Anfrage

primus one System-Ablageelement

Technische Daten

Ablageplatte	
Stärke	30 mm
Beschichtung	HPL Schichtstoff 0,8 mm, blendfrei, abriebfest nach DIN EN 438, kurzzeitig hitzebeständig, schwer entflammbar
Dekor	Lichtgrau RAL 7035
Belastbarkeit	
Gewichtsbelastung	100 kg Flächenlast
ESD Variante	
Tischplatte	Eigenschaften wie Standard, jedoch zusätzlich volumenleitfähig
Ausführung nach	DIN EN 61340-5-1 Teil 5-1
Abmessungen	
Breiten Ablageelement	1200 mm, 1500 mm, 1600 mm, 1800 mm, 2000 mm
Tiefen	400 mm
Höhe	30 mm (+60 mm Systemträger)

Bestellnummern

Breite	Standard (inklusive Systemträger)	ESD (inklusive Systemträger) 
1200 mm	K4-7E.S	K4-7L.S
1500 mm	K4-7D.S	K4-7K.S
1600 mm	K4-7C.S	K4-7J.S
1800 mm	K4-7B.S	K4-7H.S
2000 mm	K4-7A.S	K4-7G.S

Passendes System-Profil (1 Paar)

Länge: 570 mm Für Bestückung mit 480 mm Profilplatte	K5-1P.0570
---	------------

primus one

3HE System-Ablage teilbestückt

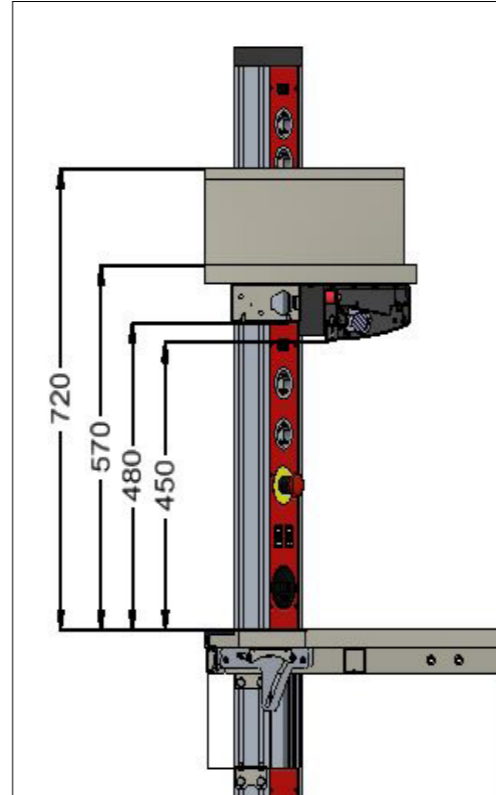

Technische Merkmale

- Abstellfläche für eigene Messmittel und Versorgungen
- Möglichkeit der Bestückung mit ELABO Komponenten
- Integrierbare LED-Beleuchtung für Ablageelement
- Integrierbares Orga-Panel für Ablageelement
- Ablageelement seitlich jeweils zur Kabelführung nach unten vorbereitet
- ESD Variante für EPA Einrichtungen



Hinweis:
Inklusive System-Träger
Orga-Panel separat erhältlich

primus one

3HE System-Ablage teilbestückt

Technische Daten

Ablageplatte			
Stärke	30 mm		
Beschichtung	HPL Schichtstoff 0,8 mm, blendfrei, abriebfest nach DIN EN 438, kurzzeitig hitzebeständig		
Dekor	Lichtgrau RAL 7035		
ESD Variante			
Tischplatte	Eigenschaften wie Standard, jedoch zusätzlich volumenleitfähig		
Ausführung nach	DIN EN 61340-5-1 Teil 5-1		
Abmessungen	Breite	Bestückungsbreite	Abstellfläche
Breiten / Bestückung	1200 mm	114TE	465 mm
	1500 mm	114TE	765 mm
	1600 mm	168TE	590 mm
	1800 mm	168TE	790 mm
	2000 mm	168TE	990 mm
Tiefen	400 mm		
Höhe	Ablage: 30 mm (+60 mm Systemträger) Aufbau: 180 mm (+60 mm Systemträger)		

Bestellnummern Aufbau links

Breite	Standard (inklusive Systemträger)	ESD (inklusive Systemträger) 
1200 mm	K4-7E.S3HE	K4-7L.S3HE
1500 mm	K4-7D.S3HE	K4-7K.S3HE
1600 mm	K4-7C.S3HE	K4-7J.S3HE
1800 mm	K4-7B.S3HE	K4-7H.S3HE
2000 mm	K4-7A.S3HE	K4-7G.S3HE

Bestellnummern Aufbau rechts

Breite	Standard (inklusive Systemträger)	ESD (inklusive Systemträger) 
1200 mm	K4-7E.S3HE-RE	K4-7L.S3HE-RE
1500 mm	K4-7D.S3HE-RE	K4-7K.S3HE-RE
1600 mm	K4-7C.S3HE-RE	K4-7J.S3HE-RE
1800 mm	K4-7B.S3HE-RE	K4-7H.S3HE-RE
2000 mm	K4-7A.S3HE-RE	K4-7G.S3HE-RE

Passendes Systemprofil (1 Paar)

Länge: 570 mm / 720 mm Für Bestückung mit 480 mm Profilplatte Inklusive Systemträger	K5-1P.0570_0720
--	-----------------

primus one

6HE System-Ablage teilbestückt

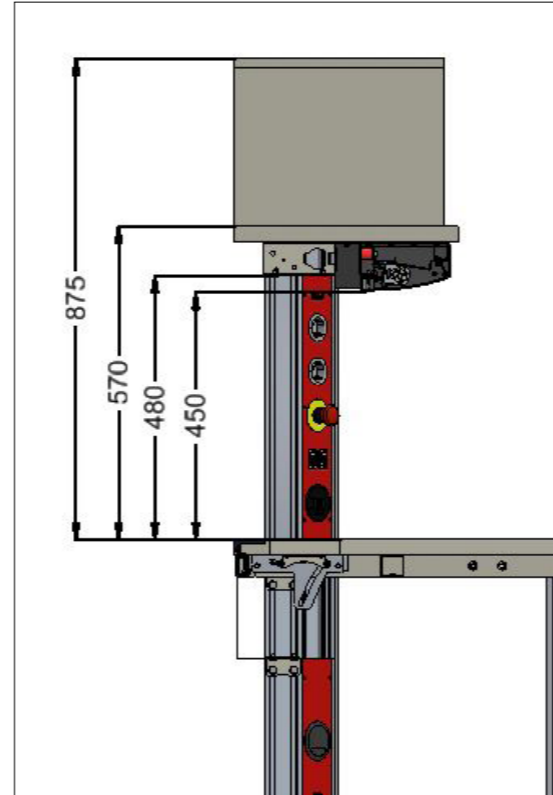

Technische Merkmale

- Abstellfläche für eigene Messmittel und Versorgungen
- Möglichkeit der Bestückung mit ELABO Komponenten
- Integrierbare LED-Beleuchtung
- Integrierbares Orga-Panel für Ablageelement
- Ablageelement seitlich jeweils zur Kabelführung nach unten vorbereitet
- ESD Variante für EPA Einrichtungen



Hinweis:
Inklusive Systemträger
Orga-Panel separat erhältlich

primus one

6HE System-Ablage teilbestückt

Technische Daten

Ablageplatte			
Stärke	30 mm		
Beschichtung	HPL Schichtstoff 0,8 mm, blendfrei, abriebfest nach DIN EN 438, kurzzeitig hitzebeständig		
Dekor	Lichtgrau RAL 7035		
ESD Variante			
Tischplatte	Eigenschaften wie Standard, jedoch zusätzlich volumenleitfähig		
Ausführung nach	DIN EN 61340-5-1 Teil 5-1		
Abmessungen	Breite	Bestückungsbreite	Abstellfläche
Breiten / Bestückung	1200 mm	114TE	465 mm
	1500 mm	114TE	765 mm
	1600 mm	168TE	590 mm
	1800 mm	168TE	790 mm
	2000 mm	168TE	990 mm
Tiefen	375 mm / 400 mm		
Höhe	Ablage: 30 mm (+60 mm Systemträger) Aufbau: 336 mm (+60 mm Systemträger)		

Bestellnummern Aufbau links

Breite	Standard (inklusive Systemträger)	ESD (inklusive Systemträger)
1200 mm	K4-7E.S6HE	K4-7L.S6HE
1500 mm	K4-7D.S6HE	K4-7K.S6HE
1600 mm	K4-7C.S6HE	K4-7J.S6HE
1800 mm	K4-7B.S6HE	K4-7H.S6HE
2000 mm	K4-7A.S6HE	K4-7G.S6HE

Bestellnummern Aufbau rechts

Breite	Standard (inklusive Systemträger)	ESD (inklusive Systemträger)
1200 mm	K4-7E.S6HE-RE	K4-7L.S6HE-RE
1500 mm	K4-7D.S6HE-RE	K4-7K.S6HE-RE
1600 mm	K4-7C.S6HE-RE	K4-7J.S6HE-RE
1800 mm	K4-7B.S6HE-RE	K4-7H.S6HE-RE
2000 mm	K4-7A.S6HE-RE	K4-7G.S6HE-RE

Passendes Systemprofil (1 Paar)

Länge: 570mm / 875 mm Für Bestückung mit 480 mm Profilplatte Inklusive Systemträger	K5-1P.0570_0875
---	-----------------

A primus one



Aufbauten

A4

primus one System-Aufbau



Technische Merkmale

- Platzsparende Stromversorgung
- Lichtgrau beschichtetes Alu-Strangpressprofil
- Einbau von einfachen Stromversorgungen in den Versorgungskanal
- Sofort bestückbar, durch bereits ausgelegter 3-phasigen Verdrahtung
- Direkte Befestigung auf der Tischplatte
- Einfache Verkabelung ermöglichen Kabelauslässe unten und seitlich
- Zur Bestückung der Kanäle können die Versorgungsleisten System 3HE verwendet werden
- Die Tischaufbau-Breiten sind gemäß DIN 41494 in TE = Teilungseinheit = 5,08 mm festgelegt; dementsprechend ist die Aufnahmekapazität für die 3HE Einbauten. Die Einbauhöhe ist einheitlich 6HE (1HE = Höheneinheit = 44,45 mm).

primus one System-Aufbau

Technische Daten

Beschreibung			Bestell-Nr.
<p>Versorgungskanal System 3HE</p> <p>zur Aufnahme von 388TE zur Aufnahme von 348TE zur Aufnahme von 308TE zur Aufnahme von 288TE zur Aufnahme von 228TE</p> <p>T = 160 mm, H = 142 mm</p> <p>Abdeckstreifen, passend für Nutbreite 8,4 mm, Farbe silbergrau; zum kundenseitigen Ablängen auf die passende Kanalbreite</p> <p>L = 2000 mm, T = 9 mm, H = 7 mm</p>		<p>B = 2000 mm B = 1800 mm B = 1600 mm B = 1500 mm B = 1200 mm</p>	<p>R4-1A R4-1B R4-1C R4-1D R4-1E</p> <p>81-6N</p>
<p>Säulenaufbau</p> <p>für Ausbildungsbereiche neben Experimentierwänden oder als platzsparende Alternative zum Eckaufbau in Labor und Werkstatt</p> <p>3HE, 4 x 60TE</p> <p>B = 353 mm, T = 320 mm, H = 569 mm</p>			R4-0K
<p>Tischaufbau 6HE</p> <p>zur Aufnahme von ELABO Kassetten 6HE im 5,08mm Teilungsraster nach DIN41494</p> <p>zur Aufnahme von 6HE/372TE zur Aufnahme von 6HE/330TE zur Aufnahme von 6HE/294TE zur Aufnahme von 6HE/270TE zur Aufnahme von 6HE/216TE</p> <p>T = 400 mm, H = 360 mm, Front 4,5°</p> <p>Hinweis: Muss zusammen mit passendem Systemprofil (1 Paar) bestellt werden</p>		<p>B = 2000 mm B = 1800 mm B = 1600 mm B = 1500 mm B = 1200 mm</p> <p>L = 360 mm</p>	<p>K4-4A.X01 K4-4B.X01 K4-4C.X01 K4-4D.X01 K4-4E.X01</p> <p>K5-1P.0360</p>

Bestückungsbeispiel:

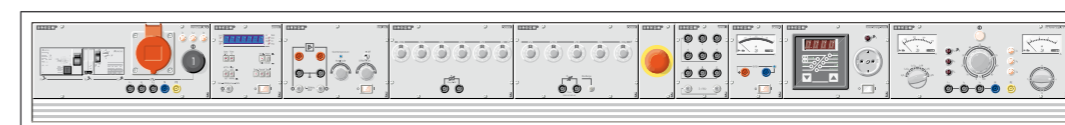
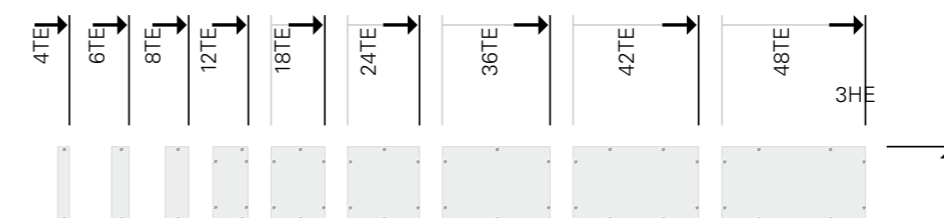

primus one System-Aufbau 3HE

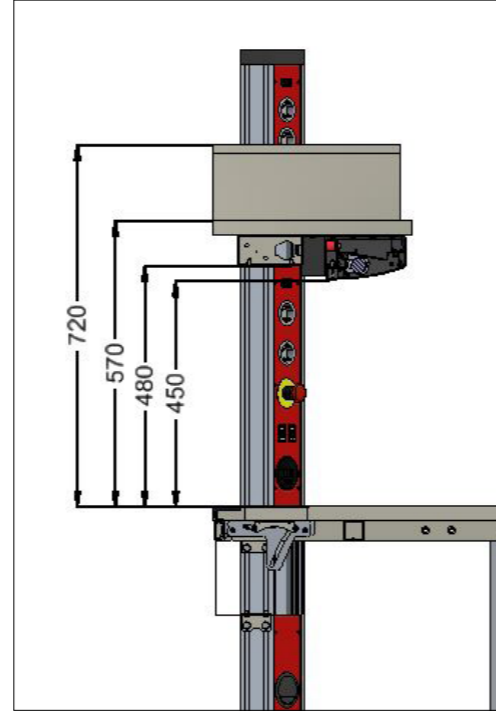

Technische Merkmale

- Ergonomisch zum Bediener geneigt (Frontneigung)
- Komplett elektrisch vorverdrahtet mit Geräteanschlüssen
- Bestückbar mit ELABO oder Fremdgeräten
- Abnehmbare Metallrückwand
- Nachrüstbare LED-Beleuchtung
- Nachrüstbares Orga-Panel
- ESD Variante für EPA Einrichtungen



Hinweis:
Inklusive Systemträger
Orga-Panel separat erhältlich

primus one System-Aufbau 3HE

Technische Daten

Korpus		
Stärke	19 mm	
Beschichtung	Melaminharzbeschichtet, beständig gegen organische Lösungsmittel, schwache Säuren, Benzin und Öl	
Dekor	Lichtgrau RAL 7035	
ESD Variante		
Ausführung nach	DIN EN 61340-5-1 Teil 5-1 Korpus volumenleitfähig	
Abmessungen	Abmaße	Bestückung
Breiten	1200 mm	216TE
	1500 mm	270TE
	1600 mm	294TE
	1800 mm	330TE
	2000 mm	372TE
Tiefe		Oben: 386 mm Unten: 350 mm
Höhe	3HE	210 mm (270 mm mit Systemträger)

Bestellnummern

Breite	Standard (inklusive Systemträger)	ESD (inklusive Systemträger) 
1200 mm	K4-2E	K4-2L
1500 mm	K4-2D	K4-2K
1600 mm	K4-2C	K4-2J
1800 mm	K4-2B	K4-2H
2000 mm	K4-2A	K4-2G

Passendes Systemprofil (1 Paar)

Länge: 748 mm Für Bestückung mit 480 mm Profilplatte	K5-1P.0748
---	------------

primus one

System-Aufbau 6HE

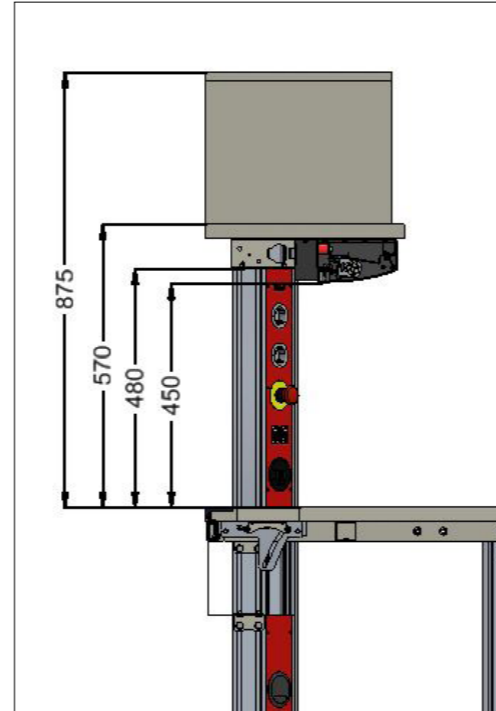

Technische Merkmale

- Ergonomisch zum Bediener geneigt (Frontneigung)
- Komplett elektrisch vorverdrahtet mit Geräteanschlüssen
- Bestückbar mit ELABO oder Fremdgeräten
- Nahtlose Integration von 19" Geräten
- Abnehmbare Metallrückwand
- Nachrüstbare LED-Beleuchtung
- Nachrüstbares Orga-Panel
- ESD Variante für EPA Einrichtungen



Hinweis:
Inklusive Systemträger
Orga-Panel separat erhältlich

primus one

System-Aufbau 6HE

Technische Daten

Korpus		
Stärke	19 mm	
Beschichtung	Melaminharzbeschichtet, beständig gegen organische Lösungsmittel, schwache Säuren, Benzin und Öl	
Dekor	Lichtgrau RAL 7035	
ESD Variante		
Ausführung nach	DIN EN 61340-5-1 Teil 5-1 Korpus volumenleitfähig	
Abmessungen	Abmaße	Bestückung
Breiten	1200 mm	216TE
	1500 mm	270TE
	1600 mm	294TE
	1800 mm	330TE
	2000 mm	372TE
Tiefe	Oben: 412 mm Unten: 350 mm	
Höhe	6HE	360 mm (420 mm mit Systemträger)

Bestellnummern

Breite	Standard (inklusive Systemträger)	ESD (inklusive Systemträger) ⚠
1200 mm	K4-4E	K4-4L
1500 mm	K4-4D	K4-4K
1600 mm	K4-4C	K4-4J
1800 mm	K4-4B	K4-4H
2000 mm	K4-4A	K4-4G

Passendes Systemprofil (1 Paar)

Länge: 900 mm Für Bestückung mit 480 mm Profilplatte	K5-1P.0900
---	------------

Passendes Zubehör

Primus One® 19" Adaption zur Integration von 19" Frontplatten und Einschüben. Bestehend aus: 2 6HE Rasterwinkel, 2 Führungsschienen, 2 Frontblenden, Kleinteile.	K9-4A
--	-------

primus one

System-Regalaufbau

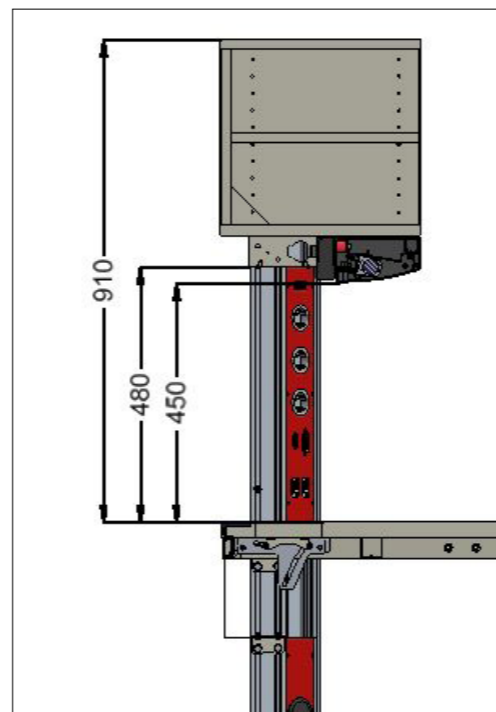

Technische Merkmale

- Stauraum direkt am Arbeitsplatz
- Geeignet für DIN A4 Ordner
- Regalversion inklusive einem höhenverstellbaren Fachboden
- Nachrüstbare LED-Beleuchtung
- Nachrüstbares Orga-Panel
- ESD Variante für EPA Einrichtungen
- Bestückung der System-Profilplatten im Aufbau zum Beispiel mit Steckdosen möglich

Hinweis:

Ausführung mit und ohne System-Träger beachten
 Orga-Panel nur bei Aufbau mit Systemträger separat erhältlich
 Bestückung im Regalaufbau mit 330 mm Profilplatten

primus one

System-Regalaufbau

Technische Daten

Korpus		
Stärke	19 mm	
Beschichtung	Melaminharzbeschichtet, beständig gegen organische Lösungsmittel, schwache Säuren, Benzin und Öl	
Dekor	Lichtgrau RAL 7035	
ESD Variante		
Ausführung nach	DIN EN 61340-5-1 Teil 5-1 Korpus volumenleitfähig	
Abmessungen		
Abmaße		
Breiten	1200 mm, 1500 mm, 1600 mm, 1800 mm, 2000 mm	
Tiefen	Außen	375 mm
	Innen	356 mm
Höhe	Außen	370 mm (430 mm mit Systemträger)
	Innen	330 mm

Bestellnummern

Breite	Standard	ESD 	Ohne Systemträger	Ohne Systemträger ESD 
1200 mm	K4-5E	K4-5L	K4-5E.1	K4-5L.1
1500 mm	K4-5D	K4-5K	K4-5D.1	K4-5K.1
1600 mm	K4-5C	K4-5J	K4-5C.1	K4-5J.1
1800 mm	K4-5B	K4-5H	K4-5B.1	K4-5H.1
2000 mm	K4-5A	K4-5G	K4-5A.1	K4-5G.1

Passendes Systemprofil (1 Paar)

Länge: 372 mm Für Regalaufbau direkt auf einem Elektroaufbau Für Bestückung mit 330 mm Profilplatten	K5-1P.0372
Länge: 910 mm Für Regalaufbau über einem Tisch Für Bestückung mit 480 mm + 330 mm Profilplatte	K5-1P.0910

primus one System-Rolladenaufbau

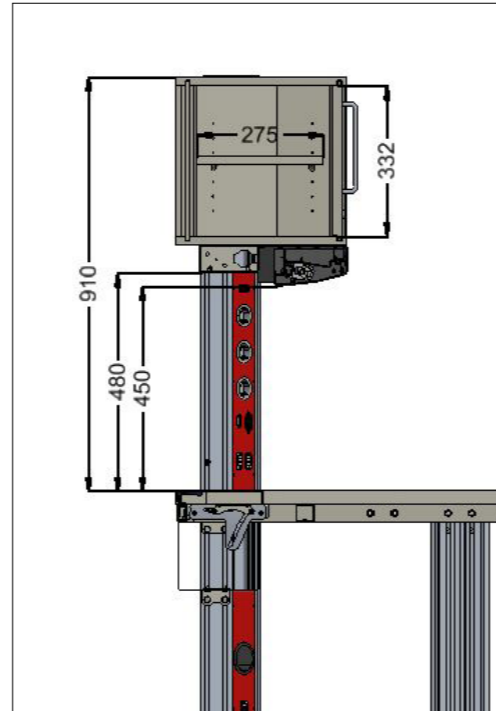

Technische Merkmale

- Stauraum direkt am Arbeitsplatz
- Geeignet für DIN A4 Ordner
- Rolladenaufbau mit Schloss und abklappbarem Schlüssel, optional schließanlagenfähig
- Nachrüstbare LED-Beleuchtung
- Nachrüstbares Orga-Panel

Hinweis:

Ausführung mit und ohne Systemträger beachten
Orga-Panel nur bei Aufbau mit Systemträger separat erhältlich

primus one System-Rolladenaufbau

Technische Daten

Korpus		
Stärke	19 mm	
Beschichtung	Melaminharzbeschichtet, beständig gegen organische Lösungsmittel, schwache Säuren, Benzin und Öl	
Dekor	Lichtgrau RAL 7035	
Abmessungen		
Abmaße		
Breiten	1200 mm, 1500 mm, 1600 mm, 1800 mm, 2000 mm	
Tiefen	Außen	375 mm
	Innen	295 mm
Höhe	Außen	370 mm (430 mm mit Systemträger)
	Innen	332 mm

Bestellnummern

Breite	Standard	Ohne Systemträger
1200 mm	K4-6E	K4-6E.1
1500 mm	K4-6D	K4-6D.1
1600 mm	K4-6C	K4-6C.1
1800 mm	K4-6B	K4-6B.1
2000 mm	K4-6A	K4-6A.1

Passendes Systemprofil (1 Paar)

Länge: 372 mm Für Regalaufbau direkt auf einem Elektrikaufbau	K5-1P.0372
Länge: 910 mm Für Regalaufbau direkt auf einem Tisch Für Bestückung mit 480 mm Profilplatte	K5-1P.0910

primus one

System-Schiebetüraufbau

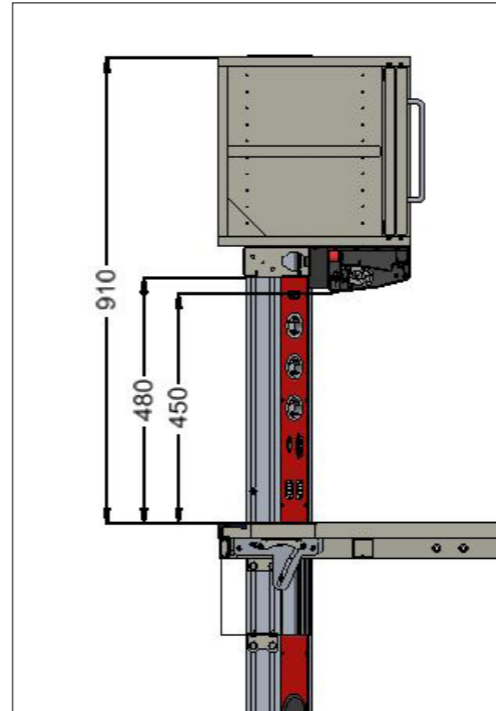

Technische Merkmale

- Stauraum direkt am Arbeitsplatz
- Geeignet für DIN A4 Ordner
- Schiebetür mit Schloss und abklappbarem Schlüssel, optional schließanlagenfähig
- Nachrüstbare LED-Beleuchtung
- Mit Mittelwand und höhenverstellbarem Fachboden

Hinweis:

Ausführung mit und ohne Systemträger beachten
 Orga-Panel nur bei Aufbau mit Systemträger separat erhältlich
 Bestückung im Schiebetüraufbau mit 330 mm Profilplatten

primus one

System-Schiebetüraufbau

Technische Daten

Korpus		
Stärke	19 mm	
Beschichtung	Melaminharzbeschichtet, beständig gegen organische Lösungsmittel, schwache Säuren, Benzin und Öl	
Dekor	Lichtgrau RAL 7035	
ESD Variante		
Ausführung nach	DIN EN 61340-5-1 Teil 5-1 Korpus volumenleitfähig	
Abmessungen		
Abmaße		
Breiten	1200 mm, 1500 mm, 1600 mm, 1800 mm, 2000 mm	
Tiefen	Außen	375 mm
	Innen	296 mm
Höhe	Außen	370 mm (430 mm mit Systemträger)
	Innen	332 mm

Bestellnummern

Breite	Standard	ESD 	Ohne Systemträger	Ohne Systemträger ESD 
1200 mm	K4-8E	K4-8L	K4-8E.1	K4-8L.1
1500 mm	K4-8D	K4-8K	K4-8D.1	K4-8K.1
1600 mm	K4-8C	K4-8J	K4-8C.1	K4-8J.1
1800 mm	K4-8B	K4-8H	K4-8B.1	K4-8H.1
2000 mm	K4-8A	K4-8G	K4-8A.1	K4-8G.1

Passendes Systemprofil (1 Paar)

Länge: 370 mm Für Regalaufbau direkt auf einem Elektrikaufbau Für Bestückung mit 330 mm Profilplatten	K5-1P.0372
Länge: 910 mm Für Regalaufbau über einem Tisch Für Bestückung mit 480 mm + 330 mm Profilplatte	K5-1P.0910

A primus one



System-Profile

A5

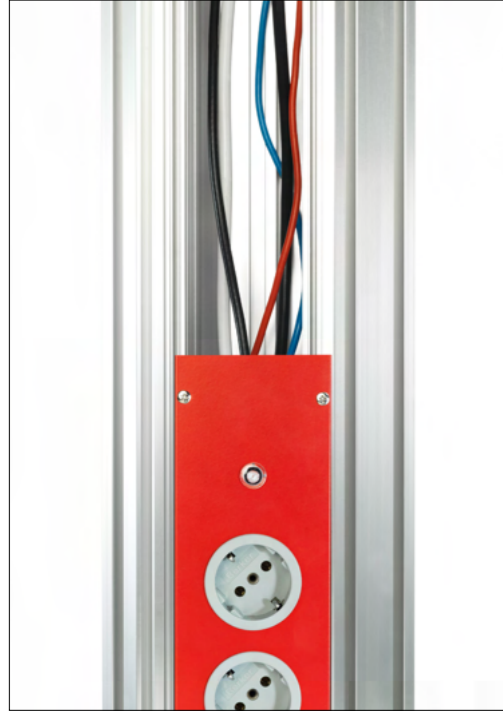

Profilplatten

Technische Merkmale

- Alu-Stangenpressprofil für maximale Festigkeit
- Schwerlastnuten zur Montage von Zubehör wie z. B. PC-Halter
- Hochwertig eloxierte Oberfläche
- Höhenprofil als "vertikale Brüstungskanäle" ausgeführt
- Kabelkammern im Inneren für die saubere Führung von Leitungen
- Geeignet zum Einbau von Systemprofilplatten
- Nach oben verlängerbar durch eine unsichtbare, patentierte Befestigungstechnik (an den hinteren Tischbeinen)

Technische Daten

Beschreibung	Länge	Bestell-Nr.
Erweiterung über Funktionsfachboden	240 mm	K5-1P.0240
Erweiterung über Aufbau oder Tisch	270 mm	K5-1P.0270
Für Regalaufbau direkt auf einem Elektrikaufbau	372 mm	K5-1P.0372
Erweiterung über Funktionsfachboden	480 mm	K5-1P.0480
Für "Open-End" Konfigurationen / Funktionsfachböden	510 mm	K5-1P.0510
Für Ablageelemente	570 mm	K5-1P.0570
Für 3HE Aufbauten	748 mm	K5-1P.0748
Für 6HE Aufbauten	900 mm	K5-1P.0900
Für Rolladen- / Regalaufbau direkt auf dem Tisch	910 mm	K5-1P.0910
Systemsäulen für 2 x 480 mm Bestückung	990 mm	K5-1P.0990

A6

primus one

System-Profilplatten



Technische Merkmale

- Individuelle Gestaltung des Arbeitsplatzes
- Alle Profilplatten in drei Standardfarben erhältlich
- Abweichende Farben auf Anfrage
- Wählen Sie aus zahlreichen Bestückungsvarianten

Standardfarben:

- Verkehrsrot RAL3020
- Signalblau RAL5005
- Schwarzgrau RAL7021





Hinweis:

Absicherungseinheiten am Ende dieses Kapitels.
Abweichende Farben auf Anfrage möglich.

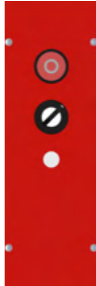

primus one

System-Profilplatten





Technische Daten

Beschreibung			Bestell-Nr.
<p>Einschaltfeld 1-phasig</p> <p>Netzspannung 1 / N / PE ~50 Hz 230 V 16 A</p> <p>B = 80 mm, H = 240 mm</p> <p>Bestückung: 1 Austaster 1 Schlüssel- Ein- Taster 1 Phasenkontrollleuchte</p>		<p>Profilplatte verkehrsrot</p> <p>Profilplatte signalblau</p> <p>Profilplatte schwarzgrau</p>	<p>K5-1A02DE.240.3020</p> <p>K5-1A02DE.240.5005</p> <p>K5-1A02DE.240.7021</p>
<p>Einschaltfeld 3-phasig</p> <p>Netzspannung 3 / N / PE ~50 Hz 400 V 16 A</p> <p>B = 80 mm, H = 240 mm</p> <p>Bestückung: 1 Austaster 1 Schlüssel- Ein- Taster 3 Phasenkontrollleuchten</p>		<p>Profilplatte verkehrsrot</p> <p>Profilplatte signalblau</p> <p>Profilplatte schwarzgrau</p>	<p>K5-1B01DE.240.3020</p> <p>K5-1B01DE.240.5005</p> <p>K5-1B01DE.240.7021</p>
<p>Einschaltfeld 1-phasig mit Spannungsentnahme</p> <p>Netzspannung 1 / N / PE ~50 Hz 230 V 16 A</p> <p>B = 80 mm, H = 480 mm</p> <p>Bestückung: 1 Austaster 1 Schlüssel- Ein- Taster 1 Phasenkontrollleuchte 3 Schukosteckdosen</p>		<p>Profilplatte verkehrsrot</p> <p>Profilplatte signalblau</p> <p>Profilplatte schwarzgrau</p>	<p>K5-1A12DE.480.3020</p> <p>K5-1A12DE.480.5005</p> <p>K5-1A12DE.480.7021</p>
<p>Einschaltfeld 1-phasig mit Spannungsentnahme</p> <p>Netzspannung 1 / N / PE ~50 Hz 230 V 16 A</p> <p>B = 80 mm, H = 480 mm</p> <p>Sonderausführung mit schwarzem Schlüssel-Pilzschalter als Schlag-Aus ausgeführt</p> <p>Bestückung: 1 Schlüsselpilzschalter, schwarz 1 Phasenkontrollleuchte 3 Schukosteckdosen 3 Sicherheitslaborbuchsen</p>		<p>Profilplatte verkehrsrot</p> <p>Profilplatte signalblau</p> <p>Profilplatte schwarzgrau</p>	<p>K5-1A13DE.480.3020</p> <p>K5-1A13DE.480.5005</p> <p>K5-1A13DE.480.7021</p>



Technische Daten

Beschreibung			Bestell-Nr.
<p>Einschaltfeld 1-phasig mit Absicherung</p> <p>Netzspannung 1 / N / PE ~50 Hz 230 V 16 A</p> <p>B = 80 mm, H = 480 mm</p> <p>Bestückung: 1 Austaster 1 Schlüssel-Ein-Taster 1 Phasenkontrollleuchte 1 Sicherungsautomat 16 A Typ B 1 Fehlerstromschutzschalter 30 mA Typ A 1 Schukosteckdose</p>		<p>Profilplatte verkehrsrot</p> <p>Profilplatte signalblau</p> <p>Profilplatte schwarzgrau</p>	<p>K5-1C01DE.480.3020</p> <p>K5-1C01DE.480.5005</p> <p>K5-1C01DE.480.7021</p>
<p>Einschaltfeld 3-phasig mit Spannungsentnahme</p> <p>Netzspannung 3 / N / PE ~50 Hz 400 V 16 A</p> <p>B = 80 mm, H = 480 mm</p> <p>Bestückung: 1 Austaster 1 Schlüssel-Ein-Taster 3 Phasenkontrollleuchten 1 CEE-Steckdose 5 Sicherheitslaborbuchsen 1 Schukosteckdose</p>		<p>Profilplatte verkehrsrot</p> <p>Profilplatte signalblau</p> <p>Profilplatte schwarzgrau</p>	<p>K5-1B01DE.480.3020</p> <p>K5-1B01DE.480.5005</p> <p>K5-1B01DE.480.7021</p>
<p>Einschaltfeld 1-phasig mit Spannungsentnahme</p> <p>Netzspannung 1 / N / PE ~50 Hz 230 V 16 A</p> <p>B = 80 mm, H = 480 mm</p> <p>Bestückung: 1 Austaster 1 Schlüssel-Ein-Taster 1 Phasenkontrollleuchte 3 Schukosteckdosen 3 Sicherheitslaborbuchsen</p>		<p>Profilplatte verkehrsrot</p> <p>Profilplatte signalblau</p> <p>Profilplatte schwarzgrau</p>	<p>K5-1A11DE.480.3020</p> <p>K5-1A11DE.480.5005</p> <p>K5-1A11DE.480.7021</p>



Technische Daten

Beschreibung			Bestell-Nr.
<p>Einschaltfeld 3-phasig mit Spannungsentnahme</p> <p>Netzspannung 3 / N / PE ~50 Hz 400 V 16 A</p> <p>B = 80 mm, H = 480 mm</p> <p>Mit schwarzem Schlüssel-Pilzschalter als Schlag-Aus ausgeführt</p> <p>Bestückung: 1 Schlüssel-Pilzschalter 3 Phasenkontrollleuchte 1 CEE-Steckdose 1 Schukosteckdose 5 Sicherheitslaborbuchsen</p>		<p>Profilplatte verkehrsrot</p> <p>Profilplatte signalblau</p> <p>Profilplatte schwarzgrau</p>	<p>K5-1B06DE.480.3020</p> <p>K5-1B06DE.480.5005</p> <p>K5-1B06DE.480.7021</p>
<p>Einschaltfeld 3-phasig mit Spannungsentnahme</p> <p>Netzspannung 3 / N / PE ~50 Hz 400 V 16 A</p> <p>B = 80 mm, H = 480 mm</p> <p>Bestückung: 1 Austaster 1 Schlüssel-Ein-Taster 3 Phasenkontrollleuchte 1 CEE-Steckdose 1 Not-Aus Schalter unverdrahtet 5 Sicherheitslaborbuchsen</p>		<p>Profilplatte verkehrsrot</p> <p>Profilplatte signalblau</p> <p>Profilplatte schwarzgrau</p>	<p>K5-1B08DE.480.3020</p> <p>K5-1B08DE.480.5005</p> <p>K5-1B08DE.480.7021</p>
<p>Versorgungsplatte mit Not-Aus</p> <p>Netzspannung 1 / N / PE ~50 Hz 230 V 16 A</p> <p>B = 80 mm, H = 240 mm</p> <p>Bestückung: 1 Leuchtwippschalter 1 Schukosteckdose 1 Not-Aus Schalter unverdrahtet</p>		<p>Profilplatte verkehrsrot</p> <p>Profilplatte signalblau</p> <p>Profilplatte schwarzgrau</p>	<p>K5-2B09DE.240.3020</p> <p>K5-2B09DE.240.5005</p> <p>K5-2B09DE.240.7021</p>
<p>Versorgungsplatte</p> <p>Netzspannung 1 / N / PE ~50 Hz 230 V 16 A</p> <p>B = 80 mm, H = 240 mm</p> <p>Bestückung: 2 Schukosteckdosen 1 Leuchtwippschalter</p>		<p>Profilplatte verkehrsrot</p> <p>Profilplatte signalblau</p> <p>Profilplatte schwarzgrau</p>	<p>K5-2A00DE.240.3020</p> <p>K5-2A00DE.240.5005</p> <p>K5-2A00DE.240.7021</p>

Technische Daten

Beschreibung			Bestell-Nr.
<p>Versorgungsplatte</p> <p>Netzspannung 1 / N / PE ~50 Hz 230 V 16 A</p> <p>B = 80 mm, H = 480 mm</p> <p>Bestückung: 5 Schukosteckdosen 1 Leuchtwippschalter</p>		<p>Profilplatte verkehrsrot</p> <p>Profilplatte signalblau</p> <p>Profilplatte schwarzgrau</p>	<p>K5-2A00DE.480.3020</p> <p>K5-2A00DE.480.5005</p> <p>K5-2A00DE.480.7021</p>
<p>Versorgungsplatte</p> <p>Netzspannung 1 / N / PE ~50 Hz 230 V 16 A</p> <p>B = 80 mm, H = 240 mm</p> <p>Bestückung: 2 Schukosteckdosen</p>		<p>Profilplatte verkehrsrot</p> <p>Profilplatte signalblau</p> <p>Profilplatte schwarzgrau</p>	<p>K5-2A01DE.240.3020</p> <p>K5-2A01DE.240.5005</p> <p>K5-2A01DE.240.7021</p>

Technische Daten

Beschreibung			Bestell-Nr.
<p>Versorgungsplatte mit Not-Aus</p> <p>Netzspannung 1 / N / PE ~50 Hz 230 V 16 A</p> <p>B = 80 mm, H = 480 mm</p> <p>Bestückung: 1 Leuchtwippschalter 4 Schukosteckdosen 1 Not-Aus Schalter unverdrahtet</p>		<p>Profilplatte verkehrsrot</p> <p>Profilplatte signalblau</p> <p>Profilplatte schwarzgrau</p>	<p>K5-2B00DE.480.3020</p> <p>K5-2B00DE.480.5005</p> <p>K5-2B00DE.480.7021</p>
<p>Versorgungsplatte mit Pilz-Aus</p> <p>Netzspannung 1 / N / PE ~50 Hz 230 V 16 A</p> <p>B = 80 mm, H = 480 mm</p> <p>Bestückung: 1 Leuchtwippschalter 4 Schukosteckdosen 1 Pilz-Aus Taster rot ohne gelben Not-Aus-Ring auf Einschaltfeld wirkend</p>		<p>Profilplatte verkehrsrot</p> <p>Profilplatte signalblau</p> <p>Profilplatte schwarzgrau</p>	<p>K5-2B01DE.480.3020</p> <p>K5-2B01DE.480.5005</p> <p>K5-2B01DE.480.7021</p>
<p>Versorgungsplatte mit Netzwerkanschlüssen</p> <p>Netzspannung 1 / N / PE ~50 Hz 230 V 16 A</p> <p>B = 80 mm, H = 480 mm</p> <p>Bestückung: 1 Leuchtwippschalter 4 Schukosteckdosen 2 RJ45 Cat6 Durchgangsbuchsen</p>		<p>Profilplatte verkehrsrot</p> <p>Profilplatte signalblau</p> <p>Profilplatte schwarzgrau</p>	<p>K5-2D00DE.480.3020</p> <p>K5-2D00DE.480.5005</p> <p>K5-2D00DE.480.7021</p>

primus one

System-Profilplatten

Technische Daten

Beschreibung			Bestell-Nr.
<p>Universalstromversorgung V3 ELABO-Einsatzplatte Sys80 primus two Frontplattenfarbe RAL 7015 Schiefergrau B = 80 mm, H = 480 mm Alle notwendigen Grundversorgungen in einem Modul:</p> <ul style="list-style-type: none"> - Feste Gleichspannung mit verschiedenen Ausgangsspannungen $\pm 15V$, $\pm 12V$ und $\pm 5V/1A$ umschaltbar. Kurzschlussfest. - DC regelbare Ausgangsspannung 0...30V/3A mit LC-Display. Kurzschlussfest. - Funktionsgenerator <p>Signalformen: Sinus, Dreieck, Rechteck, Logik Frequenzbereich: 0,1 Hz... 1 MHz Amplitude: Us 0...10V, Einstellgenauigkeit 10mA Quellenwiderstand: 5 Ohm</p> <ul style="list-style-type: none"> - Drehstromgenerator <p>Strangspannung: 0...10V (eff.) einstellbar Leiterspannung: 0...17,4V (eff.) einstellbar Leiterstrom: 400 mA (max.) Frequenz: 1...400Hz einstellbar in 1Hz-Schritten Kurzschlussfest</p> <ul style="list-style-type: none"> - Wechselspannung <p>AC Festspannung: 2x 12V/0,2A 50Hz (Netzfrequenz)</p> <p>Bestückung:</p> <ul style="list-style-type: none"> 1 Leuchtwippschalter 3 LC Displays 5 Drehgeber mit Druckpunkt 14 Sicherheitslaborbuchsen 4mm <p>Achtung: Netzteil wird seperat in der Kabelwanne, Systemträger oder in der Netzteil-Umschalteneinheit montiert! Verbindungskabellänge beträgt 2m</p>		Profilplatte schwarzgrau	K5-5E02DE.480.7015



primus one

System-Profilplatten



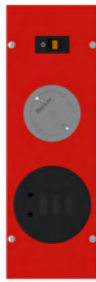

Technische Daten

Beschreibung			Bestell-Nr.
<p>Versorgungsplatte</p> <p>DC regelbare Ausgangsspannung 0...30V / 3A</p> <p>Spannungsversorgung: Spannungsbereich: 110-230V +/-10% Frequenzbereich: 50 / 60 Hz</p> <p>B = 80 mm, H = 120 mm</p> <p>Bestückung: 1 LC Display 2 Drehgeber mit Druckpunkt 2 Laborbuchsen 4mm</p> <p>Achtung:Netzteil wird separat in der Kabelwanne, Systemträger oder in der Netzteil-Umschalteneinheit montiert! Verbindungskabellänge beträgt 2m</p>		<p>Profilplatte verkehrsrot</p> <p>Profilplatte signalblau</p> <p>Profilplatte schwarzgrau</p>	<p>K5-5E10DE.120.3020</p> <p>K5-5E10DE.120.5005</p> <p>K5-5E10DE.120.7021</p>
<p>Versorgungsplatte</p> <p>2 x DC regelbare Ausgangsspannung 0...30V / 3A mit LC Display Kurzschlussfest</p> <p>Spannungsversorgung: Spannungsbereich: 110-230V +/-10% Frequenzbereich: 50 / 60 Hz</p> <p>B = 80 mm, H = 240 mm</p> <p>Bestückung: 2 LC Display 4 Drehgeber mit Druckpunkt 4 Laborbuchsen 4mm</p> <p>Achtung:Netzteil wird separat in der Kabelwanne, Systemträger oder in der Netzteil-Umschalteneinheit montiert! Verbindungskabellänge beträgt 2m</p>		<p>Profilplatte verkehrsrot</p> <p>Profilplatte signalblau</p> <p>Profilplatte schwarzgrau</p>	<p>K5-5E10DE.240.3020</p> <p>K5-5E10DE.240.5005</p> <p>K5-5E10DE.240.7021</p>

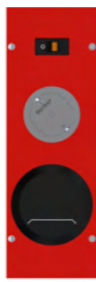

Technische Daten

Beschreibung			Bestell-Nr.
<p>Versorgungsplatte</p> <p>Netzspannung 3 / N / PE ~50 Hz 400 V 16 A</p> <p>B = 80 mm, H = 240 mm</p> <p>Bestückung: 1 CEE-Steckdose 5 pol. 400 V 16A rot 5 Sicherheitslaborbuchsen</p>		<p>Profilplatte verkehrsrot</p> <p>Profilplatte signalblau</p> <p>Profilplatte schwarzgrau</p>	<p>K5-3A02DE.240.3020</p> <p>K5-3A02DE.240.5005</p> <p>K5-3A02DE.240.7021</p>
<p>Versorgungsplatte mit PC-Multimediadose 60mm</p> <p>Netzspannung 1 / N / PE ~50 Hz 230 V 16 A</p> <p>B = 80 mm, H = 240 mm</p> <p>Bestückung: 1 Leuchtwippschalter 1 Schukosteckdose 1 PC-Multimediadose bestückt mit - 3 USB Anschlüsse - 2 Audioanschlüsse, Klinkenbuchse 3,5mm - 1 Multi-Kartenleser für SD / MMC / SDHC / MS / MS pro / MS duo / MS pro duo - 1,2m Anschlussleitung mit 2 x USB und 2 x Klinke</p>		<p>Profilplatte verkehrsrot</p> <p>Profilplatte signalblau</p> <p>Profilplatte schwarzgrau</p>	<p>K5-2D01DE.240.3020</p> <p>K5-2D01DE.240.5005</p> <p>K5-2D01DE.240.7021</p>
<p>Versorgungsplatte mit PC-Multimediadose 60 mm</p> <p>Netzspannung 1 / N / PE ~50 Hz 230 V 16 A</p> <p>B = 80 mm, H = 480 mm</p> <p>Bestückung: 1 Leuchtwippschalter 4 Schukosteckdosen 1 PC-Multimediadose bestückt mit - 3 USB Anschlüsse - 2 Audioanschlüsse, Klinkenbuchse 3,5 mm - 1 Multi-Kartenleser für SD / MMC / SDHC / MS / MS pro / MS duo / MS pro duo - 1,2 m Anschlussleitung mit 2 x USB und 2 x Klinke</p>		<p>Profilplatte verkehrsrot</p> <p>Profilplatte signalblau</p> <p>Profilplatte schwarzgrau</p>	<p>K5-2D01DE.480.3020</p> <p>K5-2D01DE.480.5005</p> <p>K5-2D01DE.480.7021</p>
<p>Datenplatte mit einem Ausschnitt zum Einbau von handelsüblichen Unterputzsystemen und einer PC-Multimediadose 60 mm</p> <p>B = 80 mm, H = 240 mm</p> <p>Bestückung: 1 UAE-Doppelsteckdose (RJ45) 8 / 8 (8 / 8) Cat. 6 geschirmt (unverdrahtet) UP 1 PC-Multimediadose bestückt mit - 3 USB Anschlüsse - 2 Audioanschlüsse, Klinkenbuchse 3,5 mm - 1 Multi-Kartenleser für SD / MMC / SDHC / MS / MS pro / MS duo / MS pro duo - 1,2 m Anschlussleitung mit 2 x USB und 2 x Klinke</p>		<p>Profilplatte verkehrsrot</p> <p>Profilplatte signalblau</p> <p>Profilplatte schwarzgrau</p>	<p>K5-2D02DE.240.3020</p> <p>K5-2D02DE.240.5005</p> <p>K5-2D02DE.240.7021</p>



Technische Daten

Beschreibung			Bestell-Nr.
<p>Versorgungsplatte mit Kabeldurchlassdose Ø 60 mm</p> <p>Netzspannung 1 / N / PE ~50 Hz 230 V 16 A</p> <p>B = 80 mm, H = 330 mm</p> <p>Bestückung: 1 Leuchtwippschalter 2 Schukosteckdosen 1 Kabeldurchlassdose schwarz Ø 60 mm</p>		<p>Profilplatte verkehrsrot</p> <p>Profilplatte signalblau</p> <p>Profilplatte schwarzgrau</p>	<p>K5-2D02DE.330.3020</p> <p>K5-2D02DE.330.5005</p> <p>K5-2D02DE.330.7021</p>
<p>Versorgungsplatte mit Kabeldurchlassdose Ø 60 mm</p> <p>Netzspannung 1 / N / PE ~50 Hz 230 V 16 A</p> <p>B = 80 mm, H = 480 mm</p> <p>Bestückung: 1 Leuchtwippschalter 4 Schukosteckdosen 1 Kabeldurchlassdose schwarz Ø 60 mm</p>		<p>Profilplatte verkehrsrot</p> <p>Profilplatte signalblau</p> <p>Profilplatte schwarzgrau</p>	<p>K5-2D02DE.480.3020</p> <p>K5-2D02DE.480.5005</p> <p>K5-2D02DE.480.7021</p>
<p>Versorgungsplatte mit Kabeldurchlassdose Ø 60 mm</p> <p>Netzspannung 1 / N / PE ~50 Hz 230 V 16 A</p> <p>B = 80 mm, H = 240 mm</p> <p>Bestückung: 1 Schukosteckdosen 1 Kabeldurchlassdose schwarz Ø 60 mm</p>		<p>Profilplatte verkehrsrot</p> <p>Profilplatte signalblau</p> <p>Profilplatte schwarzgrau</p>	<p>K5-2D07DE.240.3020</p> <p>K5-2D07DE.240.5005</p> <p>K5-2D07DE.240.7021</p>
<p>Versorgungsplatte</p> <p>Netzspannung 3 / N / PE ~50 Hz 400 V 16 A</p> <p>B = 80 mm, H = 240 mm</p> <p>Bestückung: 1 CEE-Steckdose</p>		<p>Profilplatte verkehrsrot</p> <p>Profilplatte signalblau</p> <p>Profilplatte schwarzgrau</p>	<p>K5-3A00DE.240.3020</p> <p>K5-3A00DE.240.5005</p> <p>K5-3A00DE.240.7021</p>



Technische Daten

Beschreibung			Bestell-Nr
<p>Versorgungsplatte mit PC-Multimediadose 60 mm und Not-Aus</p> <p>Netzspannung 1 / N / PE ~50 Hz 230 V 16 A</p> <p>B = 80 mm, H = 480 mm</p> <p>Bestückung: 1 Leuchtwippschalter 3 Schukosteckdosen 1 Not-Aus Schalter unverdrahtet 1 PC-Multimediadose bestückt mit - 3 USB Anschlüsse - 2 Audioanschlüsse, Klinkenbuchse 3,5 mm - 1 Multi-Kartenleser für SD / MMC / SDHC / MS / MS pro / MS duo / MS pro duo - 1,2 m Anschlussleitung mit 2 x USB und 2 x Klinke</p>		<p>Frontplatte verkehrsrot</p> <p>Frontplatte signalblau</p> <p>Frontplatte schwarzgrau</p>	<p>K5-2E00DE.480.3020</p> <p>K5-2E00DE.480.5005</p> <p>K5-2E00DE.480.7021</p>
<p>Versorgungsplatte mit Netzwerkanschlüssen und Not-Aus</p> <p>Netzspannung 1 / N / PE ~50 Hz 230 V 16 A</p> <p>B = 80 mm, H = 480 mm</p> <p>Bestückung: 1 Leuchtwippschalter 3 Schukosteckdosen 1 Not-Aus Schalter unverdrahtet 2 RJ45 Cat6 Durchgangsbuchsen</p>		<p>Frontplatte verkehrsrot</p> <p>Frontplatte signalblau</p> <p>Frontplatte schwarzgrau</p>	<p>K5-2E02DE.480.3020</p> <p>K5-2E02DE.480.5005</p> <p>K5-2E02DE.480.7021</p>
<p>Leerplatte</p> <p>B = 80 mm, H = 120 mm</p>		<p>Frontplatte verkehrsrot</p> <p>Frontplatte signalblau</p> <p>Frontplatte schwarzgrau</p>	<p>K5-0L0000.120.3020</p> <p>K5-0L0000.120.5005</p> <p>K5-0L0000.120.7021</p>
<p>Leerplatte</p> <p>B = 80 mm, H = 240 mm</p>		<p>Frontplatte verkehrsrot</p> <p>Frontplatte signalblau</p> <p>Frontplatte schwarzgrau</p>	<p>K5-0L0000.240.3020</p> <p>K5-0L0000.240.5005</p> <p>K5-0L0000.240.7021</p>





Technische Daten

Beschreibung			Bestell-Nr.
<p>Leerplatte (für Einbau in Regalaufbauten)</p> <p>B = 80 mm, H = 330 mm</p>		<p>Frontplatte verkehrsrot</p> <p>Frontplatte signalblau</p> <p>Frontplatte schwarzgrau</p>	<p>K5-0L0000.330.3020</p> <p>K5-0L0000.330.5005</p> <p>K5-0L0000.330.7021</p>
<p>Leerplatte (für fahrbare Tische)</p> <p>B = 80 mm, H = 413 mm</p>		<p>Frontplatte verkehrsrot</p> <p>Frontplatte signalblau</p> <p>Frontplatte schwarzgrau</p>	<p>K5-0L0000.413.3020</p> <p>K5-0L0000.413.5005</p> <p>K5-0L0000.413.7021</p>
<p>Leerplatte</p> <p>B = 80 mm, H = 480 mm</p>		<p>Frontplatte verkehrsrot</p> <p>Frontplatte signalblau</p> <p>Frontplatte schwarzgrau</p>	<p>K5-0L0000.480.3020</p> <p>K5-0L0000.480.5005</p> <p>K5-0L0000.480.7021</p>
<p>Versorgungsplatte mit PC-Multimediadose 60 mm, USB-Anschluss und Not-Aus</p> <p>B = 80 mm, H = 480 mm</p> <p>Bestückung: 1 Leuchtwippschalter 2 Schukosteckdosen 1 Not-Aus Schalter unverdrahtet 2 RJ45 Cat6 Durchgangsbuchsen 1 PC-Multimediadose bestückt mit - 3 USB Anschlüsse - 2 Audioanschlüsse, Klinkenbuchse 3,5 mm - 1 Multi-Kartenleser für SD / MMC / SDHC / MS / MS pro / MS duo / MS pro duo - 1,2 m Anschlussleitung mit 2 x USB und 2 x Klinke</p>		<p>Frontplatte verkehrsrot</p> <p>Frontplatte signalblau</p> <p>Frontplatte schwarzgrau</p>	<p>K5-2E04DE.480.3020</p> <p>K5-2E04DE.480.5005</p> <p>K5-2E04DE.480.7021</p>
<p>Datenplatte mit Netzwerkanschluss und Kabeldurchlassdose Ø 60 mm</p> <p>B = 80 mm, H = 330 mm</p> <p>Bestückung: 4 RJ45 Cat6 Durchgangsbuchsen 1 Kabeldurchlassdose schwarz Ø 60 mm</p>		<p>Frontplatte verkehrsrot</p> <p>Frontplatte signalblau</p> <p>Frontplatte schwarzgrau</p>	<p>K5-7D00DE.330.3020</p> <p>K5-7D00DE.330.5005</p> <p>K5-7D00DE.330.7021</p>

Technische Daten

Beschreibung			Bestell-Nr.
<p>Versorgungsplatte mit Wechselspannung erdfrei</p> <p>Netzspannung 1 / N / PE ~50 Hz 230 V 16 A</p> <p>B = 80 mm, H = 480 mm</p> <p>Bestückung: 1 Leuchtwippschalter 4 Schukosteckdosen 1 Steckdose ohne Schutzkontakt (230 VA) 1 thermisch-magnetischer Geräteschutzschalter 1 Trafo mit getrennten Wicklungen in Kabelwanne</p>		<p>Frontplatte verkehrsrot</p> <p>Frontplatte signalblau</p> <p>Frontplatte schwarzgrau</p>	<p>K5-4A01DE.480.3020</p> <p>K5-4A01DE.480.5005</p> <p>K5-4A01DE.480.7021</p>
<p>DC-Versorgungsplatte über Schaltnetzteil</p> <p>Netzspannung 1 / N / PE ~50 Hz 230 V 16 A</p> <p>B = 80 mm, H = 240 mm</p> <p>Schaltnetzteil mit getakteter Ausgangsspannung 24 V / 6 A</p> <p>Ausgänge auf 2 Sicherheitslaborbuchsen geführt. Spannungsanzeige an LED Spezifikation: Ausgangsleistung 150 W Restwelligkeit 150 mVp-p Ausgangstoleranz +/- 1,0 % Eingangsregelung +/- 0,5 % Lastregelung +/- 0,5 % Überlastschutz</p>		<p>Frontplatte verkehrsrot</p> <p>Frontplatte signalblau</p> <p>Frontplatte schwarzgrau</p>	<p>K5-5A00DE.240.3020</p> <p>K5-5A00DE.240.5005</p> <p>K5-5A00DE.240.7021</p>
<p>Versorgungsplatte</p> <p>Netzspannung 1 / N / PE ~50 Hz 230 V 16 A</p> <p>B = 80 mm, H = 480 mm</p> <p>Bestückung: 1 Leuchtwippschalter 2 Schukosteckdosen 1 Not-Aus Schalter unverdrahtet 1 RJ45 Cat6 Durchgangsbuchse</p> <p>1 Schaltnetzteil mit getakteter Ausgangsspannung 24 V / 6 A Ausgänge auf 2 Sicherheitslaborbuchsen geführt. Spannungsanzeige an LED Spezifikation: Ausgangsleistung 150 W Restwelligkeit 150 mVp-p Ausgangstoleranz +/- 1,0 % Eingangsregelung +/- 0,5 % Lastregelung +/- 0,5 % Überlastschutz</p>		<p>Frontplatte verkehrsrot</p> <p>Frontplatte signalblau</p> <p>Frontplatte schwarzgrau</p>	<p>K5-5A00DE.480.3020</p> <p>K5-5A00DE.480.5005</p> <p>K5-5A00DE.480.7021</p>

Technische Daten

Beschreibung			Bestell-Nr.
<p>Datenplatte B = 80 mm, H = 240 mm</p> <p>Bestückung: 1 Installationsswitch Microsens 4-Port 10 / 100 2 USB Durchgangsbuchsen</p>		<p>Frontplatte verkehrsrot</p> <p>Frontplatte signalblau</p> <p>Frontplatte schwarzgrau</p>	<p>K5-7S00DE.240.3020</p> <p>K5-7S00DE.240.5005</p> <p>K5-7S00DE.240.7021</p>
<p>Versorgungsplatte mit zwei Netzwerkanschlüssen</p> <p>Netzspannung 1 / N / PE ~50 Hz 230 V 16 A</p> <p>B = 80 mm, H = 240 mm</p> <p>Bestückung: 1 Leuchtwippschalter 1 Schukosteckdose 2 RJ45 Cat6 Durchgangsbuchsen</p>		<p>Frontplatte verkehrsrot</p> <p>Frontplatte signalblau</p> <p>Frontplatte schwarzgrau</p>	<p>K5-2D09DE.240.3020</p> <p>K5-2D09DE.240.5005</p> <p>K5-2D09DE.240.7021</p>
<p>Druckluftabnahme B = 80 mm, H = 240 mm</p> <p>Bestückung: 1 Einhandschnellverschluss NW5, Gewinde 1 / 8" für Schlauchgröße 6 / 4 1 Stecknippel NW5</p>		<p>Frontplatte verkehrsrot</p> <p>Frontplatte signalblau</p> <p>Frontplatte schwarzgrau</p>	<p>K5-8A01DE.240.3020</p> <p>K5-8A01DE.240.5005</p> <p>K5-8A01DE.240.7021</p>
<p>Leerplatte mit Kabeldurchlassdose Ø 60 mm</p> <p>B = 80 mm, H = 240 mm</p> <p>Bestückung: Kabelset 2-teilig schwarz Ø 60 mm</p>		<p>Frontplatte verkehrsrot</p> <p>Frontplatte signalblau</p> <p>Frontplatte schwarzgrau</p>	<p>K5-0L0100.240.3020</p> <p>K5-0L0100.240.5005</p> <p>K5-0L0100.240.7021</p>
<p>Versorgungsplatte mit zwei Netzwerkanschlüssen</p> <p>Netzspannung 1 / N / PE ~50 Hz 230 V 16 A</p> <p>B = 80 mm, H = 330 mm</p> <p>Bestückung: 1 Leuchtwippschalter 3 Schukosteckdosen 2 RJ45 Cat6 Durchgangsbuchsen</p>		<p>Frontplatte verkehrsrot</p> <p>Frontplatte signalblau</p> <p>Frontplatte schwarzgrau</p>	<p>K5-2D00DE.330.3020</p> <p>K5-2D00DE.330.5005</p> <p>K5-2D00DE.330.7021</p>

ESD Monitor

zur Überwachung der normkonformen Arbeit an EPA Arbeitsplätzen



Technische Merkmale

- Die tägliche Armbandprüfung sowie der korrekte Anschluss der Tischerdung übernimmt der ESD Monitor selbständig
- Überwachung durch zwei Satelliten für die Personenerdung (links und rechts)
- Beide Satelliten sind mit einer Parkposition für die Armbänder ausgestattet
- 8 LED's zeigen die Zustände der zu überwachenden Komponenten an
- Bei fehlerhafter Erdung einer am Monitor überwachten Komponente wird dies über ein akustisches Signal gemeldet
- Optional kann der Tisch automatisch abgeschaltet werden, wenn der Fehler innerhalb eines bestimmten Zeitfensters nicht behoben wird
- Individuelle Farbgebung möglich

Ausführung für Primus One® Profil

Bestell-Nr.	Typ	Farbe	Abmaße
K5-1E00DE.480.3020	1 / N / PE	Frontplatte verkehrsrot	B = 80 mm, H = 480 mm
K5-1E00DE.480.5005	1 / N / PE	Frontplatte signalblau	B = 80 mm, H = 480 mm
K5-1E00DE.480.7021	1 / N / PE	Frontplatte schwarzgrau	B = 80 mm, H = 480 mm
K5-1F00DE.480.3020	3 / N / PE	Frontplatte verkehrsrot	B = 80 mm, H = 480 mm
K5-1F00DE.480.5005	3 / N / PE	Frontplatte signalblau	B = 80 mm, H = 480 mm
K5-1F00DE.480.7021	3 / N / PE	Frontplatte schwarzgrau	B = 80 mm, H = 480 mm

Ausführung für 3HE

Bestell-Nr.	Typ	Farbe	Abmaße
42-0X.3	1 / N / PE	Frontplatte lichtgrau	B = 213,3, H = 128,5 mm 42 TE
42-0Y.3	3 / N / PE	Frontplatte lichtgrau	B = 264,2, H = 128,5 mm 52 TE

Safety Gehäuse



Technische Daten

Beschreibung			Bestell-Nr.
FI-Box Typ B		Primus/One FI-Box zur Montage am Primus-Profil K5-1P Befestigung seitliche Nut. RAL 7021 Schwarzgrau pulverbeschichtet - Bestückung: 1 Fehlerstromschutzschalter 2-pol. Typ B Nennstrom 25A Fehlernennstrom 30mA B = 121,5 mm, H = 120 mm, T = 68,5 mm	K5-SG1.B
FI-Box Typ B		Primus/One FI-Box zur Montage am Primus-Profil K5-1P Befestigung frontseitig Nut. RAL 7021 Schwarzgrau pulverbeschichtet - Bestückung: 1 Fehlerstromschutzschalter 4-pol. Typ A Nennstrom 25A Fehlernennstrom 30mA B = 121,5 mm, H = 120 mm, T = 68,5 mm	K5-SG1.B-1
FI-Box Typ A		Primus/One FI-Box zur Montage am Primus-Profil K5-1P Befestigung seitliche Nut. RAL 7021 Schwarzgrau pulverbeschichtet - Bestückung: 1 Fehlerstromschutzschalter 4-pol. Typ A Nennstrom 25A Fehlernennstrom 30mA B = 121,5 mm, H = 120 mm, T = 68,5 mm	K5-SG3.A
FI-Box Typ A		Primus/One FI-Box zur Montage am Primus-Profil K5-1P Befestigung frontseitige Nut. RAL 7021 Schwarzgrau pulverbeschichtet - Bestückung: 1 Fehlerstromschutzschalter 4-pol. Typ A Nennstrom 25A Fehlernennstrom 30mA B = 112 mm, H = 120 mm, T = 84,1 mm	K5-SG3.A-1
FI-Box Typ B		Primus/One FI-Box zur Montage am Primus-Profil K5-1P Befestigung seitliche Nut. RAL 7021 Schwarzgrau pulverbeschichtet - Bestückung: 1 Fehlerstromschutzschalter 4-pol. Typ B Nennstrom 25A Fehlernennstrom 30mA B = 121,5 mm, H = 120 mm, T = 68,5 mm	K5-SG3.B
FI-Box Typ B		Primus/One FI-Box zur Montage am Primus-Profil K5-1P Befestigung frontseitige Nut. RAL 7021 Schwarzgrau pulverbeschichtet - Bestückung: 1 Fehlerstromschutzschalter 4-pol. Typ B Nennstrom 25A Fehlernennstrom 30mA B = 112 mm, H = 120 mm, T = 84,1 mm	K5-SG3.B-1

Absicherungseinheit

Safety-Box



Technische Merkmale

- Zum Schützen und Absichern nachgeschalteter Einsätze (Einschaltfeld, Steckdosenleisten, etc.) mit Fehlerstromschutzschalter Typ A oder Typ B, 1- oder 3-phasig
- Platzierung in der Tischkabelwanne, leichte Zugänglichkeit

Hinweis:

Bei Einsatz von Fehlerstromschutzeinrichtungen in Unterrichtsräumen und Experimentiereinrichtungen, bei denen Teile der elektrischen Betriebsmittel glatte oder reine Gleichfehlerströme erzeugen können (z. B. Frequenzumrichter), muss der Fehlerstromschutzschalter gemäß der VDE 0100, Teil 723.412.5 zwingend vom Typ B sein!

	K5-S1.A	K5-S1.B	K5-S3.A	K5-S3.B
Type	1 / N / PE		3 / N / PE	
Netzfrequenz	50 Hz / 60 Hz			
Nominale Eingangsspannung	230 V		400 V	
Maximale Stromabgabe	16 A			
Fehlerstromschutzschalter	Typ A	Typ B	Typ A	Typ B
Auslösestrom	30 mA			
Abmessungen	B = 299 mm , T = 81 mm , H = 80,5 mm			

Absicherungseinheit

Safety-Modul

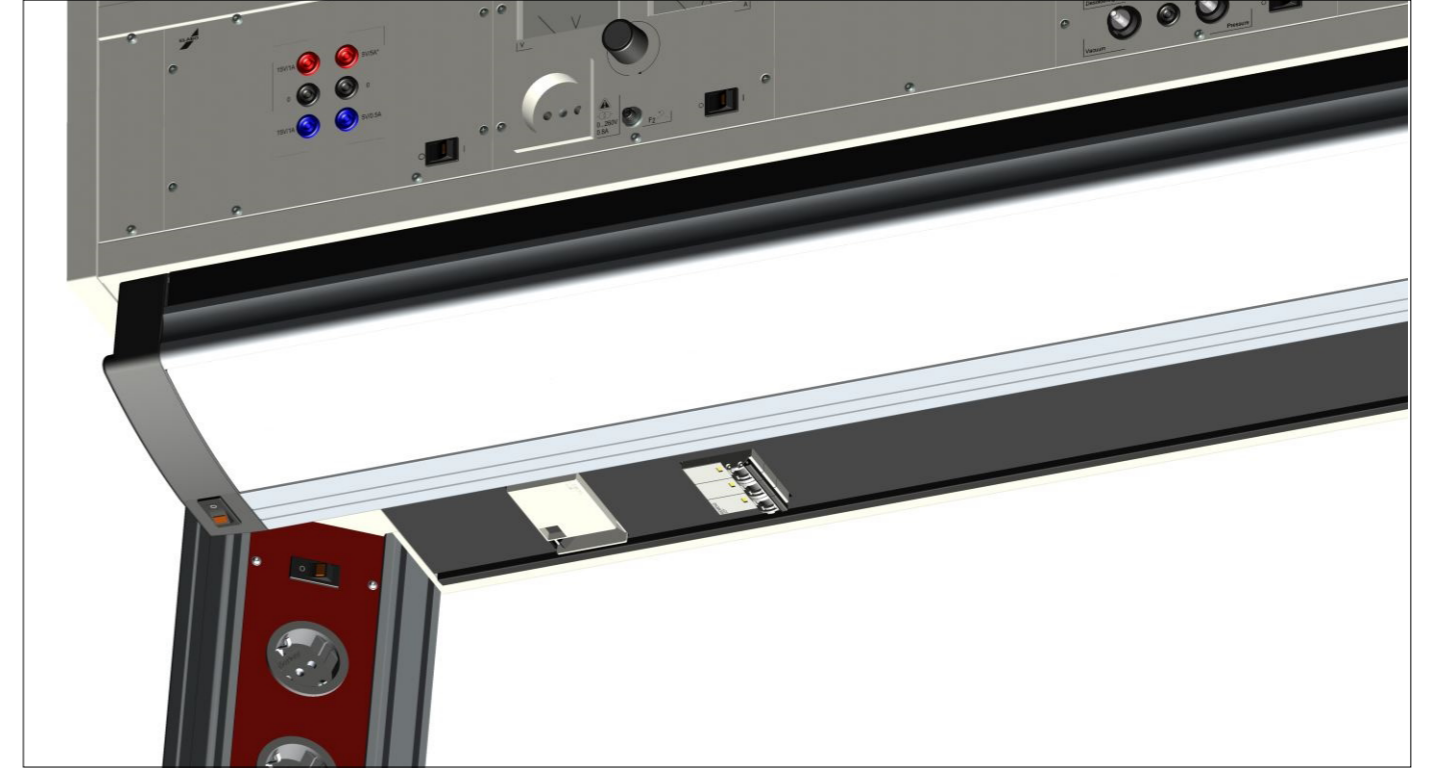

Technische Merkmale







- Zum Schützen und Absichern nachgeschalteter Einsätze (Einschaltfeld, Steckdosenleisten, etc.) mit Fehlerstromschutzschalter Typ A oder Typ B, 1- oder 3-phasig
- Platzierung im Systemträger unter einem Aufbau oder Ablageelement

Hinweis:

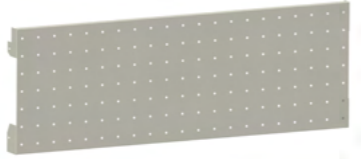

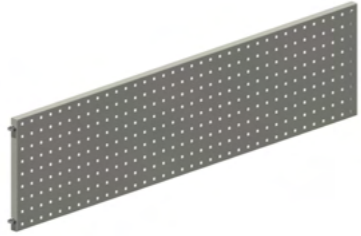

Bei Einsatz von Fehlerstromschutzeinrichtungen in Unterrichtsräumen und Experimentiereinrichtungen, bei denen Teile der elektrischen Betriebsmittel glatte oder reine Gleichfehlerströme erzeugen können (z. B. Frequenzumrichter), muss der Fehlerstromschutzschalter gemäß der VDE 0100, Teil 723.412.5 zwingend vom Typ B sein!

	K5-SM1.A	K5-SM1.B	K5-SM3.A	K5-SM3.B
Type	1 / N / PE		3 / N / PE	
Netzfrequenz	50 Hz / 60 Hz			
Nominale Eingangsspannung	230 V		400 V	
Maximale Stromabgabe	16 A			
Fehlerstromschutzschalter	Typ A	Typ B	Typ A	Typ B
Auslösestrom	30 mA			

Technische Daten

Beschreibung		Best-Nr.
<p>Sichtschutzblende </p> <p>B = 976 mm, 1276 mm, 1376 mm, 1576 mm, 1776 mm T = 60 mm, H = 540 mm</p> <p>Blende aus Stahlblech, leitfähig, pulverbeschichtet</p> <p>Lochung 9,5 mm x 9,5 mm Raster 38 mm x 38 mm</p>		<p>Für Tischbreite 1200 mm K9-4S B1200</p> <p>Für Tischbreite 1500 mm K9-4S B1500</p> <p>Für Tischbreite 1600 mm K9-4S B1600</p> <p>Für Tischbreite 1800 mm K9-4S B1800</p> <p>Für Tischbreite 2000 mm K9-4S B2000</p>
<p>Lochblech-Board </p> <p>B = 976 mm, 1276 mm, 1376 mm, 1576 mm, 1776 mm T = 24 mm, H = 341 mm</p> <p>Lochblech-Board mit Euro Lochung 9,5 mm x 9,5 mm (Abstand 38 mm) zur Aufnahme von Halterungen- und Organisationselementen</p> <p>Aus Stahlblech, pulverbeschichtet Farbe lichtgrau RAL 7035</p>		<p>Für Tischbreite 1200 mm K9-4M B1200</p> <p>Für Tischbreite 1500 mm K9-4M B1500</p> <p>Für Tischbreite 1600 mm K9-4M B1600</p> <p>Für Tischbreite 1800 mm K9-4M B1800</p> <p>Für Tischbreite 2000 mm K9-4M B2000</p>
<p>Wechselrahmenprofil (2 Stück) </p> <p>B = 976 mm, 1276 mm, 1376 mm, 1576 mm, 1776 mm T = 18 mm, H = 35 mm</p> <p>Wechselrahmenprofil zum Einhängen von Kleinteilebehältern, Geräteträgern und Werkzeughaltern, aber auch zum Einhängen von Trainingsboards aller gängigen Lehrsysteme</p> <p>Profile: - 2 eloxierte Aluminiumprofile mit kleiner Nut oben und großer Nut unten, so dass ein einfaches Einhängen ermöglicht wird - Seitlich jeweils mit Befestigungsglasche, die eine stufenlose Höheneinstellung ermöglicht - Optional mit innenliegender Bürstenleiste zur Geräuschreduzierung (65-2R)</p>		<p>Für Tischbreite 1200 mm K9-4H.B1200</p> <p>Für Tischbreite 1500 mm K9-4H.B1500</p> <p>Für Tischbreite 1600 mm K9-4H.B1600</p> <p>Für Tischbreite 1800 mm K9-4H.B1800</p> <p>Für Tischbreite 2000 mm K9-4H.B2000</p>
<p>Einhängeprofil B=1115 mm, 1415 mm, 1515 mm, 1715 mm, 1915 mm T = 15 mm, H = 30 mm</p> <p>Zum Einhängen von Materialschütten</p> <p>Anmerkung: Nicht für TaMas Sichtlagerkästen tauglich C1-6Q/R/S/T</p>		<p>Für Tischbreite 1200 mm K9-4G.B1200</p> <p>Für Tischbreite 1500 mm K9-4G.B1500</p> <p>Für Tischbreite 1600 mm K9-4G.B1600</p> <p>Für Tischbreite 1800 mm K9-4G.B1800</p> <p>Für Tischbreite 2000 mm K9-4G.B2000</p>

Technische Daten

Beschreibung		Bestell-Nr.
<p>Multifunktions-Leuchtaufsatz für Hochleistungs-LED-Flächenleuchte 75-9E X01 </p> <p>B = 976 mm, 1276 mm, 1376 mm, 1576 mm, 1776 mm T = 450 mm, H = 40 mm</p> <p>Zur Montage auf Primus One® Systemprofilen K5-1P. Die Flächenleuchte (sep. Pos.) wird an einem quer verlaufendem Strebenprofil verschraubt.</p>		<p>Für Tischbreite 1200 mm K9-4L.B1200</p> <p>Für Tischbreite 1500 mm K9-4L.B1500</p> <p>Für Tischbreite 1600 mm K9-4L.B1600</p> <p>Für Tischbreite 1800 mm K9-4L.B1800</p> <p>Für Tischbreite 2000 mm K9-4L.B2000</p>
<p>TFT Traverse B = 976 mm, 1276 mm, 1376 mm, 1576 mm, 1776 mm T = 91 mm, H = 23 mm</p> <p>Zur Montage zwischen den hinteren Systemprofilen, stufenlos in der Höhe verstellbar.</p> <p>Profil: -Eloxiertes Aluminiumprofil front- und rückseitig mit Nuten versehen zur Aufnahme des TFT Kugelkopfes P3-5L-2 bzw. des Tragarmes P3-5K-2 -Seitlich jeweils mit Befestigungsglasche, die eine stufenlose Höheneinstellung ermöglicht</p>		<p>Für Tischbreite 1200 mm K9-4T B1200</p> <p>Für Tischbreite 1500 mm K9-4T B1500</p> <p>Für Tischbreite 1600 mm K9-4T B1600</p> <p>Für Tischbreite 1800 mm K9-4T B1800</p> <p>Für Tischbreite 2000 mm K9-4T B2000</p>
<p>Warnlampe LED rot zur Anzeige der freigeschalteten Netzspannung Rot Rot / Grün Rot / Gelb / Grün</p> <p>Der Montagesatz wird separat benötigt.</p>		<p>Rot 01-94.L101</p> <p>Rot / Grün 01-94.L201</p> <p>Rot / Gelb / Grün 01-94.L301</p>
<p>Warnlampe Montagesatz zur Montage von Warnlampe LED 01-94.Lx</p>		<p>Primus One® Rechts 01-94.HP02</p> <p>Primus One® Links 01-94.HP01</p> <p>Primus Basic 01-94.HB01</p> <p>Holzaufbau 01-94.HA01</p>

B primus basic



Inhaltsverzeichnis

Tische

Inhaltverzeichnis

B1 Tische	83
B2 Ablageelement	103
B3 System-Kanal 3HE	117
B4 Aufbauten	121
B5 Zubehör primus basic	134

B1

primus basic

System-Tisch mit Kabelklappe und Kabelwanne

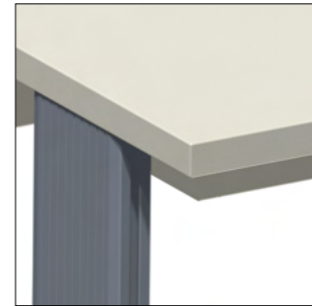

Kantenband



F-Kante

Technische Merkmale

- Kabelklappe über die gesamte Tischbreite
- Großvolumige Kabelwanne mit Zugriff von vorne
- Bei Reihenaufstellung Möglichkeit zur Durchverkabelung
- Austauschbare Frontkante (in Ausführung F-Kante)
- Niveausteller zum Ausgleich von Bodenunebenheiten
- ESD Variante für EPA Einrichtungen

Hinweis:

Kompatibel in Reihen- und Blockaufstellung mit dem Primus One® System

Passende Eckplatten für beinfreie Eckkombinationen in Verbindung mit System-Tischen finden Sie auf Seite 26-29

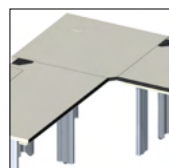

primus basic

System-Tisch mit Kabelklappe und Kabelwanne

Technische Daten

Tischplatte	
Stärke	30 mm
Frontkanten	Kantenband 3 mm stark oder Flexi-Line Kante, austauschbar (F-Kante)
Beschichtung	HPL Schichtstoff 0,8 mm, blendfrei, abriebfest nach DIN EN 438, kurzzeitig hitzebeständig, schwer entflammbar
Dekor	Lichtgrau RAL 7035
Kabelkanal	
Abmessungen	Höhe = 150 mm, Tiefe = 165 mm
Kabelklappe	
Ausführung	Klappbar nach oben mit einer Gummidichtlippe zur Kabelführung
Belastbarkeit	
Gewichtsbelastung	500 kg Flächenlast
ESD Variante	
Tischplatte	Eigenschaften wie Standard, jedoch zusätzlich volumenleitfähig
Ausführung nach	DIN EN 61340-5-1 Teil 5-1
Abmessungen	
Breiten	1200 mm, 1500 mm, 1600 mm, 1800 mm, 2000 mm
Tiefen	800 mm, 900 mm, 1000 mm
Höhe	750 mm

Bestellnummern

Breite x Tiefe	F-Kante	F-Kante ESD 	Kantenband	Kantenband ESD 
1200 mm x 800 mm	R0-1E	R0-4E	R0-1E.S	R0-4E.S
1500 mm x 800 mm	R0-1D	R0-4D	R0-1D.S	R0-4D.S
1600 mm x 800 mm	R0-1C	R0-4C	R0-1C.S	R0-4C.S
1800 mm x 800 mm	R0-1B	R0-4B	R0-1B.S	R0-4B.S
2000 mm x 800 mm	R0-1A	R0-4A	R0-1A.S	R0-4A.S
1200 mm x 900 mm	R0-2E	R0-5E	R0-2E.S	R0-5E.S
1500 mm x 900 mm	R0-2D	R0-5D	R0-2D.S	R0-5D.S
1600 mm x 900 mm	R0-2C	R0-5C	R0-2C.S	R0-5C.S
1800 mm x 900 mm	R0-2B	R0-5B	R0-2B.S	R0-5B.S
2000 mm x 900 mm	R0-2A	R0-5A	R0-2A.S	R0-5A.S
1200 mm x 1000 mm	R0-3E	R0-6E	R0-3E.S	R0-6E.S
1500 mm x 1000 mm	R0-3D	R0-6D	R0-3D.S	R0-6D.S
1600 mm x 1000 mm	R0-3C	R0-6C	R0-3C.S	R0-6C.S
1800 mm x 1000 mm	R0-3B	R0-6B	R0-3B.S	R0-6B.S
2000 mm x 1000 mm	R0-3A	R0-6A	R0-3A.S	R0-6A.S

primus basic

System-Tisch mit Kabelwanne

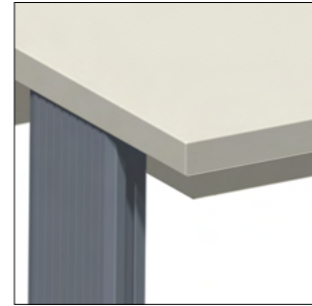

Kantenband



F-Kante

Technische Merkmale

- Großvolumige Kabelwanne mit Zugriff von vorne
- Bei Reihenaufstellung Möglichkeit zur Durchverkabelung
- Austauschbare Frontkante (in Ausführung F-Kante)
- Niveausteller zum Ausgleich von Bodenunebenheiten
- ESD Variante für EPA Einrichtungen

Hinweis:

Kompatibel in Reihen- und Blockaufstellung mit dem Primus One® System

Passende Eckplatten für beinfreie Eckkombinationen in Verbindung mit System-Tischen finden Sie auf Seite 26-29

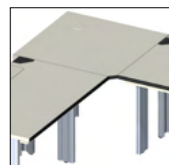

Achtung:

Keine Profilausschnitte!

Tisch kann nicht nach oben erweitert werden. Hierfür wird die Ausführung mit Klappe und Wanne benötigt.

primus basic

System-Tisch mit Kabelwanne

Technische Daten

Tischplatte	
Stärke	30 mm
Frontkanten	Kantenband 3 mm stark oder Flexi-Line Kante, austauschbar (F-Kante)
Beschichtung	HPL Schichtstoff 0,8 mm, blendfrei, abriebfest nach DIN EN 438, kurzzeitig hitzebeständig, schwer entflammbar
Dekor	Lichtgrau RAL 7035
Kabelkanal	
Abmessungen	Höhe = 150 mm, Tiefe = 165 mm
Belastbarkeit	
Gewichtsbelastung	500 kg Flächenlast
ESD Variante	
Tischplatte	Eigenschaften wie Standard, jedoch zusätzlich volumenleitfähig
Ausführung nach	DIN EN 61340-5-1 Teil 5-1
Abmessungen	
Breiten	1200 mm, 1500 mm, 1600 mm, 1800 mm, 2000 mm
Tiefen	800 mm, 900 mm, 1000 mm
Höhe	750 mm

Bestellnummern

Breite x Tiefe	F-Kante	F-Kante ESD 	Kantenband	Kantenband ESD 
1200 mm x 800 mm	R0-1E.6	R0-4E.6	R0-1E.S6	R0-4E.S6
1500 mm x 800 mm	R0-1D.6	R0-4D.6	R0-1D.S6	R0-4D.S6
1600 mm x 800 mm	R0-1C.6	R0-4C.6	R0-1C.S6	R0-4C.S6
1800 mm x 800 mm	R0-1B.6	R0-4B.6	R0-1B.S6	R0-4B.S6
2000 mm x 800 mm	R0-1A.6	R0-4A.6	R0-1A.S6	R0-4A.S6
1200 mm x 900 mm	R0-2E.6	R0-5E.6	R0-2E.S6	R0-5E.S6
1500 mm x 900 mm	R0-2D.6	R0-5D.6	R0-2D.S6	R0-5D.S6
1600 mm x 900 mm	R0-2C.6	R0-5C.6	R0-2C.S6	R0-5C.S6
1800 mm x 900 mm	R0-2B.6	R0-5B.6	R0-2B.S6	R0-5B.S6
2000 mm x 900 mm	R0-2A.6	R0-5A.6	R0-2A.S6	R0-5A.S6
1200 mm x 1000 mm	R0-3E.6	R0-6E.6	R0-3E.S6	R0-6E.S6
1500 mm x 1000 mm	R0-3D.6	R0-6D.6	R0-3D.S6	R0-6D.S6
1600 mm x 1000 mm	R0-3C.6	R0-6C.6	R0-3C.S6	R0-6C.S6
1800 mm x 1000 mm	R0-3B.6	R0-6B.6	R0-3B.S6	R0-6B.S6
2000 mm x 1000 mm	R0-3A.6	R0-6A.6	R0-3A.S6	R0-6A.S6

primus basic

System-Tisch ohne Kabelklappe, ohne Kabelwanne,
ohne Höhenprofil-Ausschnitt

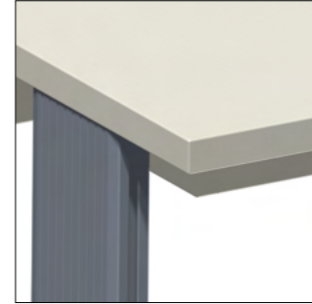

Kantenband



F-Kante

primus basic

System-Tisch ohne Kabelklappe, ohne Kabelwanne,
ohne Höhenprofil-Ausschnitt

Technische Daten

Tischplatte	
Stärke	30 mm
Frontkanten	Kantenband 3 mm stark oder Flexi-Line Kante, austauschbar (F-Kante)
Beschichtung	HPL Schichtstoff 0,8 mm, blendfrei, abriebfest nach EN 438, kurzzeitig hitzebeständig, schwer entflammbar
Dekor	Lichtgrau RAL 7035
Belastbarkeit	
Gewichtsbelastung	500 kg Flächenlast
ESD Variante	
Tischplatte	Eigenschaften wie Standard, jedoch zusätzlich volumenleitfähig
Ausführung nach	DIN EN 61340-5-1 Teil 5-1
Abmessungen	
Breiten	1200 mm, 1500 mm, 1600 mm, 1800 mm, 2000 mm
Tiefen	800 mm, 900 mm, 1000 mm
Höhe	750 mm

Technische Merkmale

- Austauschbare Frontkante (in Ausführung F-Kante)
- Niveausteller zum Ausgleich von Bodenunebenheiten
- ESD Variante für EPA Einrichtungen

Hinweis:

Kompatibel in Reihen- und Blockaufstellung mit dem Primus One® System

Passende Eckplatten für beinfreie Eckkombinationen in Verbindung mit System-Tischen finden Sie auf Seite 26-29

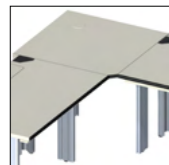

Achtung:

Keine Profilausschnitte!

Tisch kann nicht nach oben erweitert werden. Hierfür wird die Ausführung mit Klappe und Wanne benötigt.

Bestellnummern

Breite x Tiefe	F-Kante	F-Kante ESD 	Kantenband	Kantenband ESD 
1200 mm x 800 mm	R0-1E.4	R0-4E.4	R0-1E.S4	R0-4E.S4
1500 mm x 800 mm	R0-1D.4	R0-4D.4	R0-1D.S4	R0-4D.S4
1600 mm x 800 mm	R0-1C.4	R0-4C.4	R0-1C.S4	R0-4C.S4
1800 mm x 800 mm	R0-1B.4	R0-4B.4	R0-1B.S4	R0-4B.S4
2000 mm x 800 mm	R0-1A.4	R0-4A.4	R0-1A.S4	R0-4A.S4
1200 mm x 900 mm	R0-2E.4	R0-5E.4	R0-2E.S4	R0-5E.S4
1500 mm x 900 mm	R0-2D.4	R0-5D.4	R0-2D.S4	R0-5D.S4
1600 mm x 900 mm	R0-2C.4	R0-5C.4	R0-2C.S4	R0-5C.S4
1800 mm x 900 mm	R0-2B.4	R0-5B.4	R0-2B.S4	R0-5B.S4
2000 mm x 900 mm	R0-2A.4	R0-5A.4	R0-2A.S4	R0-5A.S4
1200 mm x 1000 mm	R0-3E.4	R0-6E.4	R0-3E.S4	R0-6E.S4
1500 mm x 1000 mm	R0-3D.4	R0-6D.4	R0-3D.S4	R0-6D.S4
1600 mm x 1000 mm	R0-3C.4	R0-6C.4	R0-3C.S4	R0-6C.S4
1800 mm x 1000 mm	R0-3B.4	R0-6B.4	R0-3B.S4	R0-6B.S4
2000 mm x 1000 mm	R0-3A.4	R0-6A.4	R0-3A.S4	R0-6A.S4

primus basic

System-Tisch mit Höhenprofil-Ausschnitt, ohne Klappe



Technische Merkmale

- Austauschbare Frontkante (in Ausführung F-Kante)
- Großvolumige Kabelwanne
- Bei Reihenaufstellung Möglichkeit zur Durchverkabelung
- Niveausteller zum Ausgleich von Bodenunebenheiten
- ESD Variante für EPA Einrichtungen

Hinweis:

Kompatibel in Reihen- und Blockaufstellung mit dem Primus One® System

Passende Eckplatten für beinfreie Eckkombinationen in Verbindung mit System-Tischen finden Sie auf Seite 26-29.





primus basic

System-Tisch mit Höhenprofil-Ausschnitt, ohne Klappe

Technische Daten

Tischplatte	
Stärke	30 mm
Frontkanten	Kantenband 3 mm stark oder Flexi-Line Kante, austauschbar (F-Kante)
Beschichtung	HPL Schichtstoff 0,8 mm, blendfrei, abriebfest nach DIN EN 438, kurzzeitig hitzebeständig, schwer entflammbar
Dekor	Lichtgrau RAL 7035
Belastbarkeit	
Gewichtsbelastung	500 kg Flächenlast
ESD Variante	
Tischplatte	Eigenschaften wie Standard, jedoch zusätzlich volumenleitfähig
Ausführung nach	DIN EN 61340-5-1 Teil 5-1
Abmessungen	
Breiten	1200 mm, 1500 mm, 1600 mm, 1800 mm, 2000 mm
Tiefen	800 mm, 900 mm, 1000 mm
Höhe	750 mm

Bestellnummern

Breite x Tiefe	F-Kante	F-Kante ESD 	Kantenband	Kantenband ESD 
1200 mm x 800 mm	R0-1E.2	R0-4E.2	R0-1E.S2	R0-4E.S2
1500 mm x 800 mm	R0-1D.2	R0-4D.2	R0-1D.S2	R0-4D.S2
1600 mm x 800 mm	R0-1C.2	R0-4C.2	R0-1C.S2	R0-4C.S2
1800 mm x 800 mm	R0-1B.2	R0-4B.2	R0-1B.S2	R0-4B.S2
2000 mm x 800 mm	R0-1A.2	R0-4A.2	R0-1A.S2	R0-4A.S2
1200 mm x 900 mm	R0-2E.2	R0-5E.2	R0-2E.S2	R0-5E.S2
1500 mm x 900 mm	R0-2D.2	R0-5D.2	R0-2D.S2	R0-5D.S2
1600 mm x 900 mm	R0-2C.2	R0-5C.2	R0-2C.S2	R0-5C.S2
1800 mm x 900 mm	R0-2B.2	R0-5B.2	R0-2B.S2	R0-5B.S2
2000 mm x 900 mm	R0-2A.2	R0-5A.2	R0-2A.S2	R0-5A.S2
1200 mm x 1000 mm	R0-3E.2	R0-6E.2	R0-3E.S2	R0-6E.S2
1500 mm x 1000 mm	R0-3D.2	R0-6D.2	R0-3D.S2	R0-6D.S2
1600 mm x 1000 mm	R0-3C.2	R0-6C.2	R0-3C.S2	R0-6C.S2
1800 mm x 1000 mm	R0-3B.2	R0-6B.2	R0-3B.S2	R0-6B.S2
2000 mm x 1000 mm	R0-3A.2	R0-6A.2	R0-3A.S2	R0-6A.S2

primus basic

System-Tisch mit Höhenprofil-Ausschnitt, ohne Kabelklappe,
ohne Kabelwanne



Technische Merkmale

- Austauschbare Frontkante (in Ausführung F-Kante)
- Niveausteller zum Ausgleich von Bodenunebenheiten
- ESD Variante für EPA Einrichtungen

Hinweis:

Kompatibel in Reihen- und Blockaufstellung mit dem Primus One® System

Passende Eckplatten für beinfreie Eckkombinationen in Verbindung mit System-Tischen finden Sie auf Seite 26-29.

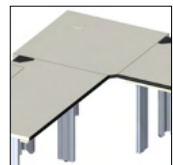

primus basic

System-Tisch mit Höhenprofil-Ausschnitt, ohne Kabelklappe,
ohne Kabelwanne

Technische Daten

Tischplatte	
Stärke	30 mm
Frontkanten	Kantenband 3 mm stark oder Flexi-Line Kante, austauschbar (F-Kante)
Beschichtung	HPL Schichtstoff 0,8 mm, blendfrei, abriebfest nach EN 438, kurzzeitig hitzebeständig, schwer entflammbar
Dekor	Lichtgrau RAL 7035
Belastbarkeit	
Gewichtsbelastung	500 kg Flächenlast
ESD Variante	
Tischplatte	Eigenschaften wie Standard, jedoch zusätzlich volumenleitfähig
Ausführung nach	DIN EN 61340-5-1 Teil 5-1
Abmessungen	
Breiten	1200 mm, 1500 mm, 1600 mm, 1800 mm, 2000 mm
Tiefen	800 mm, 900 mm, 1000 mm
Höhe	750 mm

Bestellnummern

Breite x Tiefe	F-Kante	F-Kante ESD 	Kantenband	Kantenband ESD 
1200 mm x 800 mm	R0-1E.1	R0-4E.1	R0-1E.S1	R0-4E.S1
1500 mm x 800 mm	R0-1D.1	R0-4D.1	R0-1D.S1	R0-4D.S1
1600 mm x 800 mm	R0-1C.1	R0-4C.1	R0-1C.S1	R0-4C.S1
1800 mm x 800 mm	R0-1B.1	R0-4B.1	R0-1B.S1	R0-4B.S1
2000 mm x 800 mm	R0-1A.1	R0-4A.1	R0-1A.S1	R0-4A.S1
1200 mm x 900 mm	R0-2E.1	R0-5E.1	R0-2E.S1	R0-5E.S1
1500 mm x 900 mm	R0-2D.1	R0-5D.1	R0-2D.S1	R0-5D.S1
1600 mm x 900 mm	R0-2C.1	R0-5C.1	R0-2C.S1	R0-5C.S1
1800 mm x 900 mm	R0-2B.1	R0-5B.1	R0-2B.S1	R0-5B.S1
2000 mm x 900 mm	R0-2A.1	R0-5A.1	R0-2A.S1	R0-5A.S1
1200 mm x 1000 mm	R0-3E.1	R0-6E.1	R0-3E.S1	R0-6E.S1
1500 mm x 1000 mm	R0-3D.1	R0-6D.1	R0-3D.S1	R0-6D.S1
1600 mm x 1000 mm	R0-3C.1	R0-6C.1	R0-3C.S1	R0-6C.S1
1800 mm x 1000 mm	R0-3B.1	R0-6B.1	R0-3B.S1	R0-6B.S1
2000 mm x 1000 mm	R0-3A.1	R0-6A.1	R0-3A.S1	R0-6A.S1

primus basic

System-Tisch ohne Höhenprofil-Ausschnitt, ohne Kabelklappe,
ohne Kabelwanne



Technische Merkmale

- Austauschbare Frontkante (in Ausführung F-Kante)
- Niveausteller zum Ausgleich von Bodenunebenheiten
- Kabelwanne optional erhältlich

Hinweis:

- Maximale Tiefe 600 mm
- Keine Montage von Systemprofilen möglich
- Keine Unterschrank-Montage möglich

primus basic

System-Tisch ohne Höhenprofil-Ausschnitt, ohne Kabelklappe,
ohne Kabelwanne

Technische Daten

Tischplatte	
Stärke	30 mm
Frontkanten	Kantenband 3 mm stark oder Flexi-Line Kante, austauschbar (F-Kante)
Beschichtung	HPL Schichtstoff 0,8 mm, blendfrei, abriebfest nach EN 438, kurzzeitig hitzebeständig, schwer entflammbar
Dekor	Lichtgrau RAL 7035
Belastbarkeit	
Gewichtsbelastung	120 kg Flächenlast
Abmessungen	
Breiten	1200 mm, 1500 mm, 1600 mm, 1800 mm, 2000 mm
Tiefen	600 mm
Höhe	750 mm

Bestellnummern

Breite x Tiefe	F-Kante	Kantenband
1200 mm x 600 mm	R0-8E	R0-8E.S
1500 mm x 600 mm	R0-8D	R0-8D.S
1600 mm x 600 mm	R0-8C	R0-8C.S
1800 mm x 600 mm	R0-8B	R0-8B.S
2000 mm x 600 mm	R0-8A	R0-8A.S

Passendes Zubehör

Kabelwanne Universal	Breite	Höhe	Tiefe	Bestell-Nr.
	465 mm	80 mm	100 mm	R0-8W

primus basic

System-Tisch mit Multitplex Tischplatte, Kabelklappe und Kabelwanne



Kantenband



F-Kante

Technische Merkmale

- Robuste und widerstandsfähige Multitplex Tischplatte
- Kabelklappe über die gesamte Tischbreite
- Großvolumige Kabelwanne mit Zugriff von vorne
- Bei Reihenaufstellung Möglichkeit zur Durchverkabelung
- Austauschbare Frontkante (in Ausführung F-Kante)
- Niveausteller zum Ausgleich von Bodenunebenheiten

Hinweis:

Kompatibel in Reihen- und Blockaufstellung mit dem Primus One® System

Passende Eckplatten für beinfreie Eckkombinationen in Verbindung mit System-Tischen finden Sie auf Seite 26-29.

primus basic

System-Tisch mit Multitplex Tischplatte, Kabelklappe und Kabelwanne

Technische Daten

Tischplatte	
Stärke	30 mm
Frontkanten	Geschliffen und lackiert
Beschichtung	Oberfläche überschliffen und farblos lackiert
Dekor	Multiplex Tischeplatte aus 14 Hartholzschichten kreuzweiße nach DIN wasserfest verleimt
Kabelkanal	
Abmessungen	Höhe = 150 mm, Tiefe = 165 mm
Kabelklappe	
Ausführung	Aufklappbare Kabelklappe über die gesamte Tischbreite mit Dichtprofil
Belastbarkeit	
Gewichtsbelastung	500 kg Flächenlast
Abmessungen	
Breiten	1200 mm, 1500 mm, 1600 mm, 1800 mm, 2000 mm
Tiefen	800 mm, 900 mm, 1000 mm
Höhe	750 mm

Bestellnummern

Breite x Tiefe	Kantenband	F-Kante
1200 mm x 800 mm	R0-1E.SMU	R0-1E.MU
1500 mm x 800 mm	R0-1D.SMU	R0-1D.MU
1600 mm x 800 mm	R0-1C.SMU	R0-1C.MU
1800 mm x 800 mm	R0-1B.SMU	R0-1B.MU
2000 mm x 800 mm	R0-1A.SMU	R0-1A.MU
1200 mm x 900 mm	R0-2E.SMU	R0-2E.MU
1500 mm x 900 mm	R0-2D.SMU	R0-2D.MU
1600 mm x 900 mm	R0-2C.SMU	R0-2C.MU
1800 mm x 900 mm	R0-2B.SMU	R0-2B.MU
2000 mm x 900 mm	R0-2A.SMU	R0-2A.MU
1200 mm x 1000 mm	R0-3E.SMU	R0-3E.MU
1500 mm x 1000 mm	R0-3D.SMU	R0-3D.MU
1600 mm x 1000 mm	R0-3C.SMU	R0-3C.MU
1800 mm x 1000 mm	R0-3B.SMU	R0-3B.MU
2000 mm x 1000 mm	R0-3A.SMU	R0-3A.MU

primus basic

System-Tisch mit Granitplatte, Kabelklappe
und Kabelwanne

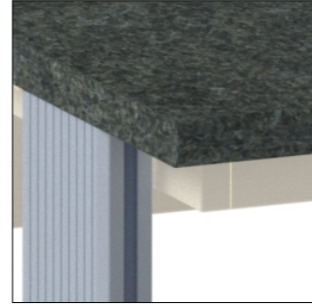

Technische Merkmale

- Hitzebeständige Granit-Arbeitsplatte
- Kratzfeste, flecken- und abriebfeste Arbeitsplatte
- Niveausteller zum Ausgleich von Bodenunebenheiten
- Kabelklappe über die gesamte Tischbreite
- Großvolumige Kabelwanne mit Zugriff von vorne
- Bei Reihenaufstellung Möglichkeit zur Durchverkabelung

Hinweis:

Kompatibel in Reihen- und Blockaufstellung mit dem Primus One® System

primus basic

System-Tisch mit Granitplatte, Kabelklappe
und Kabelwanne

Technische Daten

Tischplatte	
Stärke	30 mm
Kante	Poliert
Oberfläche	Abriebfest, kratzfest, hitzebeständig, schwer entflammbar
Tischplatte	Granitplatte Nero Impalla
Belastbarkeit	
Gewichtsbelastung	200 kg Flächenlast
Abmessungen	
Breiten	1200 mm, 1500 mm, 1600 mm, 1800 mm, 2000 mm
Tiefen	800 mm, 900 mm, 1000 mm
Höhe	750 mm

Bestellnummern

Breite x Tiefe	Bestell-Nr.
1200 mm x 800 mm	R0-1E.G
1500 mm x 800 mm	R0-1D.G
1600 mm x 800 mm	R0-1C.G
1800 mm x 800 mm	R0-1B.G
2000 mm x 800 mm	R0-1A.G
1200 mm x 900 mm	R0-2E.G
1500 mm x 900 mm	R0-2D.G
1600 mm x 900 mm	R0-2C.G
1800 mm x 900 mm	R0-2B.G
2000 mm x 900 mm	R0-2A.G
1200 mm x 1000 mm	R0-3E.G
1500 mm x 1000 mm	R0-3D.G
1600 mm x 1000 mm	R0-3C.G
1800 mm x 1000 mm	R0-3B.G
2000 mm x 1000 mm	R0-3A.G

primus basic

System-Tisch elektromotorisch höhenverstellbar



Kantenband



F-Kante

Technische Merkmale

- Großvolumige Kabelwanne mit Zugriff von vorne
- Bei Reihenaufstellung Möglichkeit zur Durchverkabelung
- Austausch der Frontkante bei der Flexiline-Kante möglich
- Niveausteller zum Ausgleich von Bodenunebenheiten
- Elektromotorische Höhenverstellung, dadurch wartungsfrei
- Minimale und maximale Höhe programmierbar
- ESD Variante für EPA Einrichtungen
- Hubkraft 1600 N pro Säule
- Verfahrensgeschwindigkeit 9 mm / s
- Abstand bei Rücken an Rücken Aufstellung ist gewährleistet
- Verkürzung der Tischbeine bei Eckaufstellung ist möglich.

primus basic

System-Tisch elektromotorisch höhenverstellbar

Technische Daten

Tischplatte	
Stärke	30 mm
Frontkanten	Kantenband 3 mm stark oder Flexi-Line Kante, austauschbar (F-Kante)
Beschichtung	HPL Schichtstoff 0,8 mm, blendfrei, abriebfest nach EN 438, kurzzeitig hitzebeständig, schwer entflammbar
Dekor	Lichtgrau RAL 7035
Kabelkanal	
Abmessungen	Höhe = 150 mm, Tiefe = 175 mm
Kabelklappe	
Ausführung	Klappbar nach oben mit einer Gummidichtlippe zur Kabelführung
Belastbarkeit	
Gewichtsbelastung	250 kg Flächenlast
ESD Variante	
Tischplatte	Eigenschaften wie Standard, jedoch zusätzlich volumenleitfähig
Ausführung nach	DIN EN 61340-5-1 Teil 5-1
Abmessungen	
Breiten	1200 mm, 1500 mm, 1600 mm, 1800 mm, 2000 mm
Tiefen	800 mm, 900 mm, 1000 mm
Höhe	Elektrisch von 750..1200 mm

Bestellnummern

Breite x Tiefe	F-Kante	F-Kante ESD 	Kantenband	Kantenband ESD 
1200 mm x 800 mm	R0-1E.EC	R0-4E.EC	R0-1E.SEC	R0-4E.SEC
1500 mm x 800 mm	R0-1D.EC	R0-4D.EC	R0-1D.SEC	R0-4D.SEC
1600 mm x 800 mm	R0-1C.EC	R0-4C.EC	R0-1C.SEC	R0-4C.SEC
1800 mm x 800 mm	R0-1B.EC	R0-4B.EC	R0-1B.SEC	R0-4B.SEC
2000 mm x 800 mm	R0-1A.EC	R0-4A.EC	R0-1A.SEC	R0-4A.SEC
1200 mm x 900 mm	R0-2E.EC	R0-5E.EC	R0-2E.SEC	R0-5E.SEC
1500 mm x 900 mm	R0-2D.EC	R0-5D.EC	R0-2D.SEC	R0-5D.SEC
1600 mm x 900 mm	R0-2C.EC	R0-5C.EC	R0-2C.SEC	R0-5C.SEC
1800 mm x 900 mm	R0-2B.EC	R0-5B.EC	R0-2B.SEC	R0-5B.SEC
2000 mm x 900 mm	R0-2A.EC	R0-5A.EC	R0-2A.SEC	R0-5A.SEC
1200 mm x 1000 mm	R0-3E.EC	R0-6E.EC	R0-3E.SEC	R0-6E.SEC
1500 mm x 1000 mm	R0-3D.EC	R0-6D.EC	R0-3D.SEC	R0-6D.SEC
1600 mm x 1000 mm	R0-3C.EC	R0-6C.EC	R0-3C.SEC	R0-6C.SEC
1800 mm x 1000 mm	R0-3B.EC	R0-6B.EC	R0-3B.SEC	R0-6B.SEC
2000 mm x 1000 mm	R0-3A.EC	R0-6A.EC	R0-3A.SEC	R0-6A.SEC



primus basic

Zubehör System-Tisch elektromotorisch höhenverstellbar

Technische Daten

Beschreibung		Bestell-Nr.
<p>Handschalter für Syncontrol Steuerung</p> <p>Funktionen:</p> <p>AUF / AB</p> <p>Digitalanzeige für Tischhöhe</p>		K9-0M.ECL_20
<p>Handschalter für Syncontrol Steuerung</p> <p>Funktionen:</p> <p>4 fach Memory zum Abspeichern von bis zu 4 Höhen</p> <p>AUF / AB</p> <p>Digitalanzeige für Tischhöhe</p>		K9-0M.ECL_01
<p>Westernverlängerung passend zu Tischsteuerung. ECL Systemtische</p> <p>Länge 2,5 Meter</p> <p>Stecker / Buchse RJ12</p>		K9-0M.ECL_02
<p>Synchronlauf für elektromotorische höhenverstellbaren Primus One und Primus Basic System Tischen</p> <p>Synchronlauf für 2 Arbeitsplätze</p> <p>Synchronlauf für 3 Arbeitsplätze</p> <p>Synchronlauf für 4 Arbeitsplätze</p>		<p>K9-0M.ECL_10</p> <p>K9-0M.ECL_11</p> <p>K9-0M.ECL_12</p>

Technische Daten

Beschreibung		Bestell-Nr.
<p>Energiekette</p> <p>Kann für die Systeme Primus Basic sowie Primus One® verwendet werden.</p> <p>für Bodenauslass montiert: Kabelwanne an Kufe</p> <p>für Reihenaufstellung montiert: Kabelwanne an Kabelwanne</p> <p>für wandseitige Befestigung montiert: Kabelwanne an Brüstungskanal</p> <p>für Deckenmontage max. Länge 1800 mm montiert: Oberkante Profil an Decke</p>		<p>K9-0E</p> <p>K9-0E X01</p> <p>K9-0E X02</p> <p>K9-0E X03</p>
<p>Vertikalkanal für Systemprofilplatte L = 330 mm</p> <p>Kann für die Systeme Primus Basic sowie Primus One® verwendet werden.</p>		K5-1P.0330-EC



Ablageelement



B2

B2

primus basic System-Ablageelement



Technische Merkmale

- System-Ablageelement aus 30 mm beschichteter Ablageplatte
- Integrierbare LED-Beleuchtung
- Integrierbares Orga-Panel
- ESD Variante für EPA Einrichtungen

Hinweis:

Inklusive Querträger

Orga-Panel und LED-Beleuchtung separat erhältlich

primus basic System-Ablageelement

Technische Daten

Ablageplatte	
Stärke	30 mm
Beschichtung	Melaminharzbeschichtet, beständig gegen organische Lösungsmittel, schwache Säuren, Benzin und Öl
Dekor	Lichtgrau RAL 7035
Belastbarkeit	
Gewichtsbelastung	100 kg Flächenlast
ESD Variante	
Tischplatte	Eigenschaften wie Standard, jedoch zusätzlich volumenleitfähig
Ausführung nach	DIN EN 61340-5-1 Teil 5-1
Abmessungen	
Breiten	1128 mm, 1428 mm, 1528 mm, 1728 mm, 1928 mm
Tiefe	400 mm
Höhe	30 mm (+40 mm Querträger)

Bestellnummern

Breite / für Tischbreite	Standard (inklusive Querträger)	ESD (inklusive Querträger) 
1128 mm / 1200 mm	R4-7E	R4-7L
1428 mm / 1500 mm	R4-7D	R4-7K
1528 mm / 1600 mm	R4-7C	R4-7J
1728 mm / 1800 mm	R4-7B	R4-7H
1928 mm / 2000 mm	R4-7A	R4-7G

Passendes Systemprofil (1 Paar)

Länge: 570 mm	R5-1P.0570
---------------	------------

Passender vertikaler Kabelkanal

2-teilig, Breite / Höhe 30 mm x 30 mm Länge: 570 mm für Systemprofil Länge: 730 mm für das Tischbein	R5-1K.0570
--	------------

primus basic Eck-Ablageelement



Technische Merkmale

- Systemablage aus 30 mm beschichteter Ablageplatte
- ESD Variante für EPA Einrichtungen

Hinweis:

Inklusive Querträger

Identisch zu Primus One

primus basic Eck-Ablageelement

Technische Daten

Ablageplatte	
Stärke	30 mm
Beschichtung	Melaminharzbeschichtet, beständig gegen organische Lösungsmittel, schwache Säuren, Benzin und Öl
Dekor	lichtgrau RAL 7035
Belastbarkeit	
Gewichtsbelastung	60 kg Flächenlast
ESD Variante	
Tischplatte	Eigenschaften wie Standard jedoch zusätzlich volumenleitfähig
Ausführung nach	DIN EN 61340-5-1 Teil 5-1
Abmessungen	
Breiten Ablageelement	Für Eckplatte 55 mm Kante oder CAD-Eckplatte 600 mm Kante
Tiefen	800 mm, 900 mm, 1000 mm
Höhe	30 mm (+40 mm Querträger)

Bestellnummern

Breite / für Tischbreite	Standard (inklusive Querträger)	ESD (inklusive Querträger) 
800 mm / 55 mm	R4-7N.E	R4-7N.E_ESD
900 mm / 55 mm	R4-7P.E	R4-7P.E_ESD
1000 mm / 55 mm	R4-7Q.E	R4-7Q.E_ESD
800 mm / 600 mm	R4-7N.F	R4-7N.F_ESD
900 mm / 600 mm	R4-7P.F	R4-7P.F_ESD
1000 mm / 600 mm	R4-7Q.F	R4-7Q.F_ESD

primus basic Eck-Funktionsfachboden

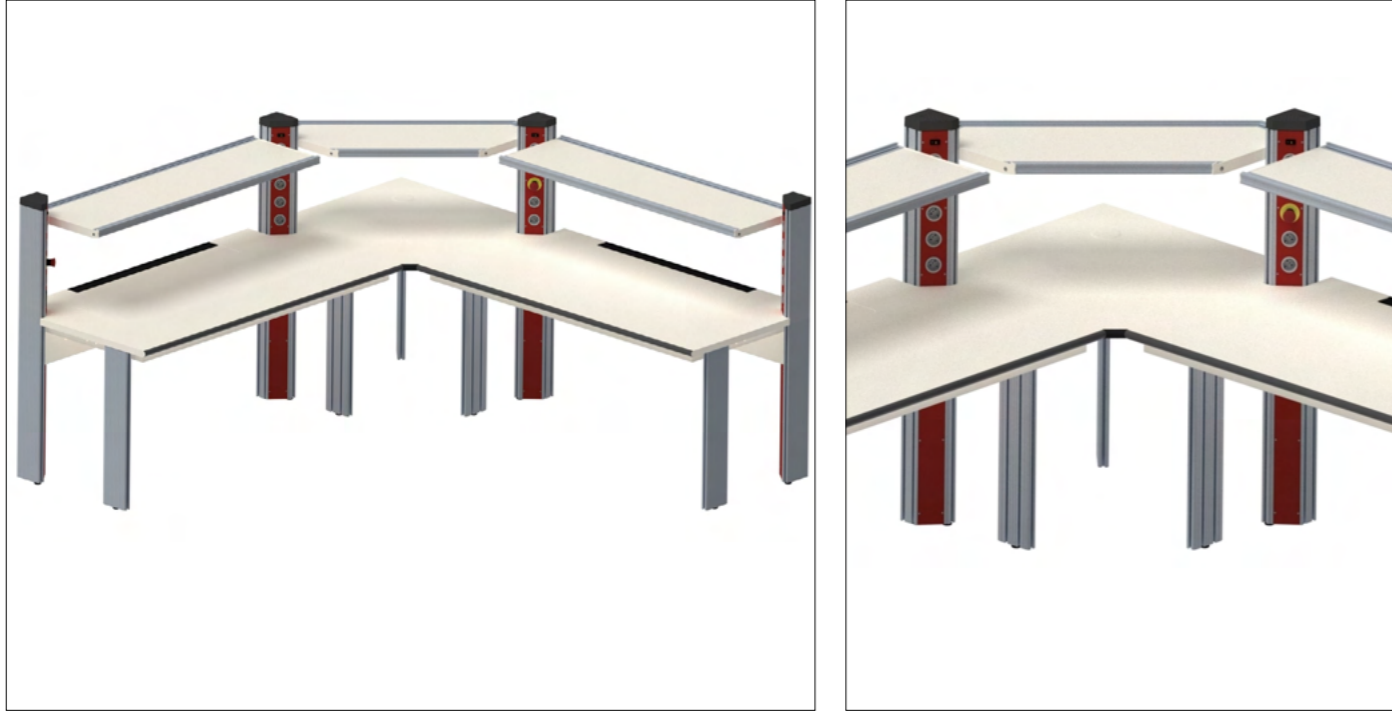

Technische Merkmale

- Funktionsfachboden vorne und hinten mit Abrutschkante
- Stufenlos höhenverstellbar
- ESD Variante für EPA Einrichtungen
- Oben und unten jeweils zwei Schwerlastnuten

Hinweis:

Identisch zu Primus One®

primus basic Eck-Funktionsfachboden

Technische Daten

Ablageplatte	
Stärke	19 mm
Beschichtung	Melaminharzbeschichtet, beständig gegen organische Lösungsmittel, schwache Säuren, Benzin und Öl
Dekor	Lichtgrau RAL 7035
ESD Variante	
Tischplatte	Eigenschaften wie Standard, jedoch zusätzlich volumenleitfähig
Ausführung nach	DIN EN 61340-5-1 Teil 5-1
Abmessungen	
Breiten Funktionsfachboden	Für Eckplatte 55 mm Kante oder CAD-Eckplatte 600 mm Kante
Tiefe	800 mm, 900 mm, 1000 mm
Höhe	88 mm

Bestellnummern

Breite / für Tischkante	Standard	ESD 
800 mm / 55 mm	K4-3N.E	K4-3N.E_ESD
900 mm / 55 mm	K4-3P.E	K4-3P.E_ESD
1000 mm / 55 mm	K4-3Q.E	K4-3Q.E_ESD
800 mm / 600 mm	K4-3N.F	K4-3F.E_ESD
900 mm / 600 mm	K4-3P.F	K4-3P.F_ESD
1000 mm / 600 mm	K4-3Q.F	K4-3Q.F_ESD

primus basic

System-Ablagen Funktionsfachboden



Technische Merkmale

- Funktionsfachboden stufenlos um 30° neigbar
- Funktionsfachboden vorne und hinten mit Abrutschkante
- Stufenlos höhenverstellbar
- ESD Variante für EPA Einrichtungen
- Oben und unten jeweils zwei Schwerlastnuten

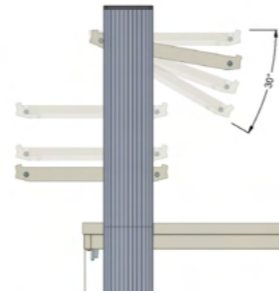

primus basic

System-Ablagen Funktionsfachboden

Technische Daten

Ablageplatte	
Stärke	19 mm
Beschichtung	Melaminharzbeschichtet, beständig gegen organische Lösungsmittel, schwache Säuren, Benzin und Öl
Dekor	lichtgrau RAL 7035
Belastbarkeit	
Gewichtsbelastung	80 kg Flächenlast bis 1600 mm Breite 60 kg Flächenlast bis 2000 mm Breite
ESD Variante	
Tischplatte	Eigenschaften wie Standard jedoch zusätzlich volumenleitfähig
Ausführung nach	DIN EN 61340-5-1 Teil 5-1
Abmessungen	
Breiten	1128 mm, 1428 mm, 1528 mm, 1728 mm, 1928 mm
Tiefe	400 mm
Höhe	88 mm

Bestellnummern

Breite / für Tischbreite	Standard	ESD 
1128 mm / 1200 mm	R4-3E	R4-3L
1428 mm / 1500 mm	R4-3D	R4-3K
1528 mm / 1600 mm	R4-3C	R4-3J
1728 mm / 1800 mm	R4-3B	R4-3H
1928 mm / 2000 mm	R4-3A	R4-3G

Passendes Zubehör

Funktionswanne	für Tischbreite	Höhe	Tiefe	Bestell-Nr. 
	1200 mm	83 mm	90 mm	R9-4K.B1200
	1500 mm	83 mm	90 mm	R9-4K.B1500
	1600 mm	83 mm	90 mm	R9-4K.B1600
	1800 mm	83 mm	90 mm	R9-4K.B1800
	2000 mm	83 mm	90 mm	R9-4K.B2000

primus basic

3HE System-Ablageelement teilbestückt



Technische Merkmale

- Systemablage aus 30 mm Platte
- Abstellfläche für eigene Messmittel und Versorgungen
- Möglichkeit der Bestückung mit ELABO Komponenten
- Integrierbare LED-Beleuchtung
- Integrierbares Orga-Panel
- ESD Variante für EPA Einrichtungen



Hinweis:
Inklusive Systemträger
Orga-Panel separat erhältlich

primus basic

3HE System-Ablageelement teilbestückt

Technische Daten

Ablageplatte			
Stärke	30 mm		
Beschichtung	Melaminharzbeschichtet, beständig gegen organische Lösungsmittel, schwache Säuren, Benzin und Öl		
Dekor	Lichtgrau RAL 7035		
ESD Variante			
Tischplatte	Eigenschaften wie Standard, jedoch zusätzlich volumenleitfähig		
Ausführung nach	DIN EN 61340-5-1 Teil 5-1		
Abmessungen	Breite	Bestückungsbreite	Abstellfläche
Breiten / Bestückung	1128 mm	114TE	465 mm
	1428 mm	114TE	765 mm
	1528 mm	168TE	590 mm
	1728 mm	168TE	790 mm
	1928 mm	168TE	990 mm
Tiefen	400 mm		
Höhe	Ablage: 30 mm (+60 mm Systemträger) Aufbau: 180 mm (+60 mm Systemträger)		

Bestellnummern Aufbau links

Breite / für Tischbreite	Standard (inklusive Systemträger)	ESD (inklusive Systemträger)
1128 mm / 1200 mm	R4-7E.3HE	R4-7L.3HE
1428 mm / 1500 mm	R4-7D.3HE	R4-7K.3HE
1528 mm / 1600 mm	R4-7C.3HE	R4-7J.3HE
1728 mm / 1800 mm	R4-7B.3HE	R4-7H.3HE
1928 mm / 2000 mm	R4-7A.3HE	R4-7G.3HE

Bestellnummern Aufbau rechts

Breite / für Tischbreite	Standard (inklusive Systemträger)	ESD (inklusive Systemträger)
1128 mm / 1200 mm	R4-7E.3HE-RE	R4-7L.3HE-RE
1428 mm / 1500 mm	R4-7D.3HE-RE	R4-7K.3HE-RE
1528 mm / 1600 mm	R4-7C.3HE-RE	R4-7J.3HE-RE
1728 mm / 1800 mm	R4-7B.3HE-RE	R4-7H.3HE-RE
1928 mm / 2000 mm	R4-7A.3HE-RE	R4-7G.3HE-RE

Passendes Systemprofil (1 Paar)

Länge: 570 mm / 720 mm	R5-1P.0570_0720
------------------------	-----------------

Passender vertikaler Kabelkanal

2-teilig, Breite / Höhe 30 mm x 30 mm Länge: 570 mm für Systemprofil Länge: 730 mm für das Tischbein	R5-1K.0570
--	------------

primus basic

6HE System-Ablageelement teilbestückt



Technische Merkmale

- Abstellfläche für eigene Messmittel und Versorgungen
- Möglichkeit der Bestückung mit ELABO Komponenten
- Integrierbare LED-Beleuchtung
- Integrierbares Orga-Panel für Ablageelement
- Ablageelement seitlich jeweils zur Kabelführung nach unten vorbereitet
- ESD Variante für EPA Einrichtungen



Hinweis:
Inklusive Systemträger
Orga-Panel separat erhältlich

primus basic

6 HE System-Ablageelement teilbestückt

Technische Daten

Ablageplatte			
Stärke	30 mm		
Beschichtung	Melaminharzbeschichtet, beständig gegen organische Lösungsmittel, schwache Säuren, Benzin und Öl		
Dekor	Lichtgrau RAL 7035		
ESD Variante			
Tischplatte	Eigenschaften wie Standard, jedoch zusätzlich volumenleitfähig		
Ausführung nach	DIN EN 61340-5-1 Teil 5-1		
Abmessungen	Breite	Bestückungsbreite	Abstellfläche
Breiten / Bestückung	1128 mm	114TE	465 mm
	1428 mm	114TE	765 mm
	1528 mm	168TE	590 mm
	1728 mm	168TE	790 mm
	1928 mm	168TE	990 mm
Tiefen	400 mm		
Höhe	Ablage: 30 mm (+60 mm Systemträger) Aufbau: 336 mm (+60 mm Systemträger)		

Bestellnummern Aufbau links

Breite / für Tischbreite	Standard (inklusive Systemträger)	ESD (inklusive Systemträger)
1128 mm / 1200 mm	R4-7E.6HE	R4-7L.6HE
1428 mm / 1500 mm	R4-7D.6HE	R4-7K.6HE
1528 mm / 1600 mm	R4-7C.6HE	R4-7J.6HE
1728 mm / 1800 mm	R4-7B.6HE	R4-7H.6HE
1928 mm / 2000 mm	R4-7A.6HE	R4-7G.6HE

Bestellnummern Aufbau rechts

Breite / für Tischbreite	Standard (inklusive Systemträger)	ESD (inklusive Systemträger)
1128 mm / 1200 mm	R4-7E.6HE-RE	R4-7L.6HE-RE
1428 mm / 1500 mm	R4-7D.6HE-RE	R4-7K.6HE-RE
1528 mm / 1600 mm	R4-7C.6HE-RE	R4-7J.6HE-RE
1728 mm / 1800 mm	R4-7B.6HE-RE	R4-7H.6HE-RE
1928 mm / 2000 mm	R4-7A.6HE-RE	R4-7G.6HE-RE

Passendes Systemprofil (1 Paar)

Länge: 570 mm / 875 mm	R5-1P.0570_0875
------------------------	-----------------

Passender vertikaler Kabelkanal

2-teilig, Breite / Höhe 30 mm x 30 mm Länge: 570 mm für Systemprofil Länge: 730 mm für das Tischbein	R5-1K.0570
--	------------

B primus basic



System-Kanal 3HE

B3

primus basic

System-Kanal

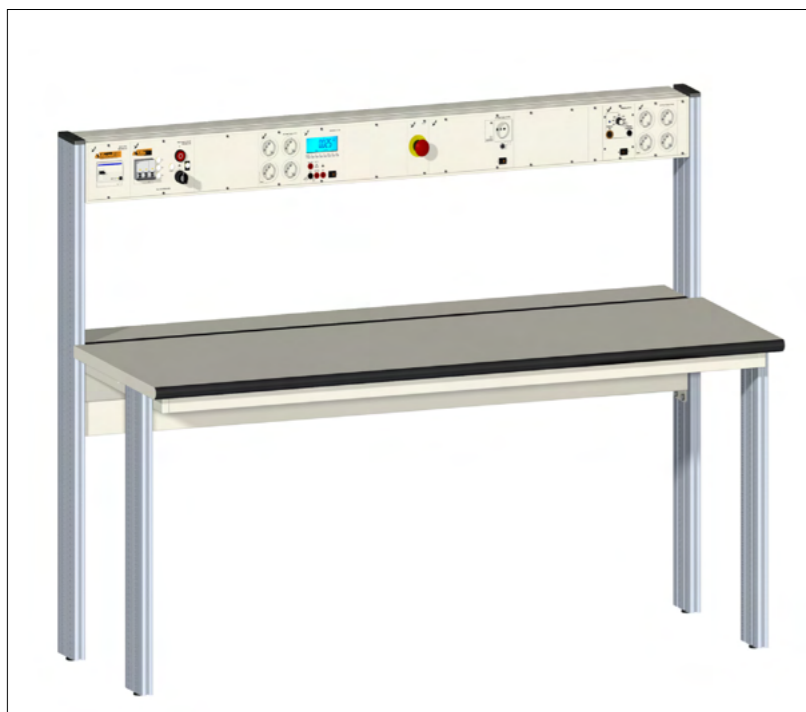

Technische Merkmale

- Komplett elektrisch vorverdrahtet mit Geräteanschlüssen
- Bestückbar mit ELABO oder Fremdgeräten
- Nachrüstbare LED-Beleuchtung
- Für EPA Einrichtungen geeignet
- Oben und unten jeweils mit zwei Schwerlastnuten



Hinweis:
Bei seitlicher Leiterführung wird ein vertikaler Kabelkanal benötigt

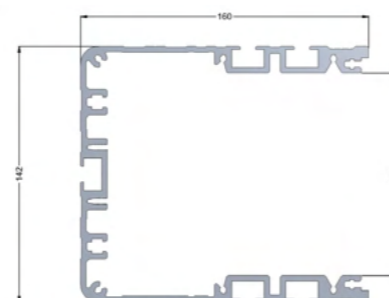

primus basic

System-Kanal

Technische Daten

Systemkanal		
Material	Aluminium	
Beschichtung	Leitfähig pulverbeschichtet	
Farbe	Lichtgrau RAL 7035	
ESD Variante		
Ausführung nach	DIN EN 61340-5-1 Teil 5-1	
Abmessungen	Abmaße	Bestückung
Breiten	1128 mm	216TE
	1428 mm	276TE
	1528 mm	294TE
	1728 mm	332TE
	1928 mm	372TE
Tiefe	160 mm	
Höhe	142 mm	3 HE

Bestellnummern

Breite / für Tischbreite	ESD
1928 mm / 2000 mm	R4-1A.SP
1728 mm / 1800 mm	R4-1B.SP
1528 mm / 1600 mm	R4-1C.SP
1428 mm / 1500 mm	R4-1D.SP
1128 mm / 1200 mm	R4-1E.SP

Passendes Systemprofil (1 Paar)

Länge: 712 mm	R5-1P.0712
---------------	------------

Passender vertikaler Kabelkanal

2-teilig, Breite / Höhe 30 mm x 30 mm Länge: 712 mm für Systemprofil Länge: 730 mm für das Tischbein	R5-1K.0712
--	------------

B primus basic



Aufbauten

B4

primus basic

System-Aufbau



Technische Merkmale

- Platzsparende Stromversorgung
- Lichtgrau beschichtet Alu-Strangpressprofil
- Einbau von einfachen Stromversorgungen in den Versorgungskanal
- Bereits mit einer 3-phasigen Verdrahtung ausgelegt, ist der Versorgungskanal sofort bestückbar
- Befestigt wird der Kanal auf der Tischplatte
- Kabelauslässe seitlich und unten ermöglichen eine einfache Verkabelung
- Zur Bestückung der Kanäle können die Versorgungsleisten System 3HE verwendet werden
- Die Tischaufbau-Breiten sind gemäß DIN 41494 in TE = Teilungseinheit = 5,08 mm festgelegt; dementsprechend ist die Aufnahmekapazität für die 3HE Einbauten. Die Einbauhöhe ist einheitlich 3HE (1HE = Höheneinheit = 44,45 mm).



primus basic

System-Aufbau

Technische Daten

Beschreibung			Bestell-Nr.
<p>Versorgungskanal System 3HE</p> <p>zur Aufnahme von 388TE zur Aufnahme von 348TE zur Aufnahme von 308TE zur Aufnahme von 288TE zur Aufnahme von 228TE</p> <p>T = 160 mm, H = 142 mm</p> <p>Abdeckstreifen, passend für Nutbreite 8,4 mm, Farbe silbergrau; zum kundenseitigen Ablängen auf die passende Kanalbreite</p> <p>L = 2000 mm, T = 9 mm, H = 7 mm</p>		<p>B = 2000 mm B = 1800 mm B = 1600 mm B = 1500 mm B = 1200 mm</p>	<p>R4-1A R4-1B R4-1C R4-1D R4-1E</p> <p>81-6N</p>
<p>Säulenaufbau 3HE</p> <p>für Ausbildungsbereiche neben Experimentierwänden oder als platzsparende Alternative zum Eckaufbau in Labor und Werkstatt</p> <p>3HE, 4 x 60TE</p> <p>B = 353 mm, T = 320 mm, H = 569 mm</p>			R4-0K
<p>Tischaufbau Basic 6HE</p> <p>vorbereitet zur Montage direkt auf der Tischplatte (ohne Systemträger), Neigungswinkel 4.5° nach hinten</p> <p>372 TE 8 Systemsteckverbinder 330 TE 7 Systemsteckverbinder 294 TE 7 Systemsteckverbinder 270 TE 6 Systemsteckverbinder 216 TE 5 Systemsteckverbinder</p> <p>T = 375 mm / 400 mm, H = 360 mm</p>		<p>B = 2000 mm B = 1800 mm B = 1600 mm B = 1500 mm B = 1200 mm</p>	<p>R4-4A.X03 R4-4B.X03 R4-4C.X03 R4-4D.X03 R4-4E.X03</p>

Bestückungsbeispiel:

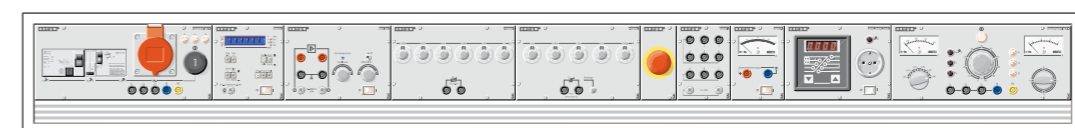
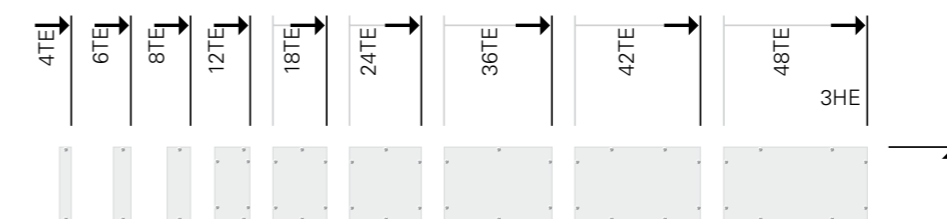

primus basic System-Aufbau 3HE



Technische Merkmale

- Komplett elektrisch vorverdrahtet mit Geräteanschlüssen
- Bestückbar mit ELABO oder Fremdgeräten
- Nachrüstbare LED-Beleuchtung
- Nachrüstbares Orga-Panel
- ESD Variante für EPA Einrichtungen



Hinweis:
Inklusive Systemträger
Orga-Panel separat erhältlich

primus basic System-Aufbau 3HE

Technische Daten

Korpus		
Stärke	19 mm	
Beschichtung	Melaminharzbeschichtet, beständig gegen organische Lösungsmittel, schwache Säuren, Benzin und Öl	
Dekor	Lichtgrau RAL 7035	
ESD Variante		
Ausführung nach	DIN EN 61340-5-1 Teil 5-1 Korpus volumenleitfähig	
Abmessungen	Abmaße	Bestückung
Breiten	1128 mm	210TE
	1428 mm	270TE
	1528 mm	288TE
	1728 mm	330TE
	1928 mm	372TE
Tiefe	350 mm	
Höhe	171 mm (231 mm mit Systemträger)	

Bestellnummern

Breite / für Tischbreite	Standard (inklusive Systemträger)	ESD (inklusive Systemträger) 
1128 mm / 1200 mm	R4-2E	R4-2L
1428 mm / 1500 mm	R4-2D	R4-2K
1528 mm / 1600 mm	R4-2C	R4-2J
1728 mm / 1800 mm	R4-2B	R4-2H
1928 mm / 2000 mm	R4-2A	R4-2G

Passendes Systemprofil (1 Paar)

Länge: 712 mm	R5-1P.0712
---------------	------------

Passender vertikaler Kabelkanal

2-teilig, Breite / Höhe 30 mm x 30 mm Länge: 712 mm für Systemprofil Länge: 730 mm für das Tischbein	R5-1K.0712
--	------------

primus basic System-Aufbau 6HE



Technische Merkmale

- Komplett elektrisch vorverdrahtet mit Geräteanschlüssen
- Bestückbar mit ELABO oder Fremdgeräten
- Nahtlose Integration von 19" Geräten
- Nachrüstbare LED-Beleuchtung
- Nachrüstbares Orga-Panel
- ESD Variante für EPA Einrichtungen



Hinweis:
Inklusive Systemträger
Orga-Panel separat erhältlich

primus basic System-Aufbau 6HE

Technische Daten

Korpus		
Stärke	19 mm	
Beschichtung	Melaminharzbeschichtet, beständig gegen organische Lösungsmittel, schwache Säuren, Benzin und Öl	
Dekor	Lichtgrau RAL 7035	
ESD Variante		
Ausführung nach	DIN EN 61340-5-1 Teil 5-1 Korpus volumenleitfähig	
Abmessungen	Breite	Bestückung
Breiten	1128 mm	210TE
	1428 mm	270TE
	1528 mm	288TE
	1728 mm	330TE
	1928 mm	372TE
Tiefe	375 mm	
Höhe	370 mm (430 mm mit Systemträger)	
		6 HE

Bestellnummern

Breite / für Tischbreite	Standard (inklusive Systemträger)	ESD (inklusive Systemträger) 
1128 mm / 1200 mm	R4-4E	R4-4L
1428 mm / 1500 mm	R4-4D	R4-4K
1528 mm / 1600 mm	R4-4C	R4-4J
1728 mm / 1800 mm	R4-4B	R4-4H
1928 mm / 2000 mm	R4-4A	R4-4G

Passendes Systemprofil (1 Paar)

Länge: 910 mm	R5-1P.0910
---------------	------------

Passendes Zubehör

Primus One® 19" Adaption zur Integration von 19" Frontplatten und Einschüben. Bestehend aus: 2 x 6HE Rasterwinkel, 2 x Führungsschienen, 2 x Frontblenden, Kleinteile.	K9-4A
---	-------

Passender vertikaler Kabelkanal

2-teilig, Breite / Höhe 30 mm x 30 mm Länge: 910 mm für Systemprofil Länge: 730 mm für das Tischbein	R5-1K.0910
--	------------

primus basic System-Regalaufbau



Technische Merkmale

- Stauraum direkt am Arbeitsplatz
- Geeignet für DIN A4 Ordner
- Regalversion inklusive einem höhenverstellbaren Fachboden
- Nachrüstbare LED-Beleuchtung
- Nachrüstbares Orga-Panel
- ESD Variante für EPA Einrichtungen

Hinweis:
Inklusive Systemträger
Orga-Panel separat erhältlich

primus basic System-Regalaufbau

Technische Daten

Korpus	
Stärke	19 mm
Beschichtung	Melaminharzbeschichtet, beständig gegen organische Lösungsmittel, schwache Säuren, Benzin und Öl
Dekor	Lichtgrau RAL 7035
ESD Variante	
Ausführung nach	DIN EN 61340-5-1 Teil 5-1 Korpus volumenleitfähig
Abmessungen	
Breiten	1128 mm, 1428 mm, 1528 mm, 1728 mm, 1928 mm
Tiefe	375 mm
Höhe	370 mm + 90 mm Systemträger

Bestellnummern

Breite / für Tischbreite	Standard (inklusive Systemträger)	ESD (inklusive Systemträger) 
1128 mm / 1200 mm	R4-5E	R4-5L
1428 mm / 1500 mm	R4-5D	R4-5K
1528 mm / 1600 mm	R4-5C	R4-5J
1728 mm / 1800 mm	R4-5B	R4-5H
1928 mm / 2000 mm	R4-5A	R4-5G

Passendes Systemprofil (1 Paar)

Länge: 910 mm	R5-1P.0910
---------------	------------

Passender vertikaler Kabelkanal

5-teilig, Breite / Höhe 30 mm x 30 mm Länge: 910 mm für Systemprofil Länge: 730 mm für das Tischbein	R5-1K.0910
--	------------

primus basic System-Schiebetürenaufbau



Technische Merkmale

- Stauraum direkt am Arbeitsplatz
- Geeignet für DIN A4 Ordner
- Schiebetür mit Schloss und abklappbarem Schlüssel, optional schließanlagenfähig
- Nachrüstbare LED-Beleuchtung
- Mit Mittelwand und höhenverstellbarem Fachboden

Hinweis:

Inklusive Systemträger

Orga-Panel separat erhältlich

primus basic System-Schiebetürenaufbau

Technische Daten

Korpus	
Stärke	19 mm
Beschichtung	Melaminharzbeschichtet, beständig gegen organische Lösungsmittel, schwache Säuren, Benzin und Öl
Dekor	Lichtgrau RAL 7035
ESD Variante	
Ausführung nach	DIN EN 61340-5-1 Teil 5-1 Korpus volumenleitfähig
Abmessungen	
Breiten	1128 mm, 1428 mm, 1528 mm, 1728 mm, 1928 mm
Tiefe	375 mm
Höhe	370 mm

Bestellnummern

Breite / für Tischbreite	Standard (inklusive Systemträger)	ESD (inklusive Systemträger) 
1128 mm / 1200 mm	R4-8E	R4-8L
1428 mm / 1500 mm	R4-8D	R4-8K
1528 mm / 1600 mm	R4-8C	R4-8J
1728 mm / 1800 mm	R4-8B	R4-8H
1928 mm / 2000 mm	R4-8A	R4-8G

Passendes Systemprofil (1 Paar)

Länge: 910 mm	R5-1P.0910
---------------	------------

Passender vertikaler Kabelkanal

2-teilig, Breite / Höhe 30mm x 30 mm Länge: 910 mm für Systemprofil Länge: 730 mm für das Tischbein	R5-1K.0910
---	------------

primus basic System-Rolladenaufbau



Technische Merkmale

- Stauraum direkt am Arbeitsplatz
- Geeignet für DIN A4 Ordner
- Schiebetür mit Schloss und abklappbarem Schlüssel, optional schließanlagenfähig
- Nachrüstbare LED-Beleuchtung
- Mit Mittelwand und höhenverstellbarem Fachboden

Hinweis:

Inklusive Systemträger

Orga-Panel separat erhältlich

primus basic System-Rolladenaufbau

Technische Daten

Korpus	
Stärke	19 mm
Beschichtung	Melaminharzbeschichtet, beständig gegen organische Lösungsmittel, schwache Säuren, Benzin und Öl
Dekor	Lichtgrau RAL 7035
Abmessungen	Abmaße
Breiten	1128 mm, 1428 mm, 1528 mm, 1728 mm, 1928 mm
Tiefe	375 mm
Höhe	370 mm

Bestellnummern

Breite / für Tischbreite	Standard (inklusive Systemträger)
1128 mm / 1200 mm	R4-6E
1428 mm / 1500 mm	R4-6D
1528 mm / 1600 mm	R4-6C
1728 mm / 1800 mm	R4-6B
1928 mm / 2000 mm	R4-6A

Passendes Systemprofil (1 Paar)

Länge: 910 mm	R5-1P.0910
---------------	------------

Passender vertikaler Kabelkanal

2-teilig, Breite / Höhe 30 mm x 30 mm Länge: 910 mm für Systemprofil Länge: 730 mm für das Tischbein	R5-1K.0910
--	------------







B primus basic

Zubehör primus basic

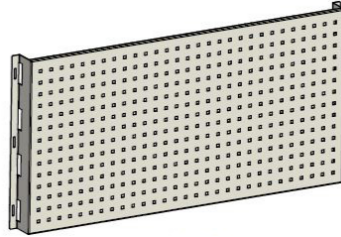

primus basic Zubehör

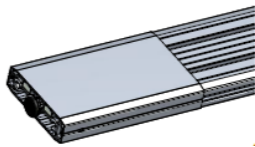
Technische Daten

Beschreibung		Bestell-Nr.
<p>Sichtschutzblende T = 75 mm, H = 570 mm </p> <p>Blende aus Stahlblech, leitfähig, pulverbeschichtet Lochung 9,5 mm x 9,5 mm Raster 38 mm x 38 mm</p>		<p>Für Tischbreite 1200 mm R9-4S.B1200</p> <p>Für Tischbreite 1500 mm R9-4S.B1500</p> <p>Für Tischbreite 1600 mm R9-4S.B1600</p> <p>Für Tischbreite 1800 mm R9-4S.B1800</p> <p>Für Tischbreite 2000 mm R9-4S.B2000</p>
<p>Wechselrahmenprofil (2 Stück) T = 18 mm, H = 35 mm</p> <p>Wechselrahmenprofil zum Einhängen von Klein- teilebehältern, Geräteträgern und Werkzeughaltern, aber auch zum Einhängen von Trainingsboards aller gängigen Lehrsysteme.</p> <p>Profile: - 2 eloxierte Aluminiumprofile mit kleiner Nut oben und großer Nut unten, so dass ein einfaches Einhängen ermöglicht wird - Seitlich jeweils mit Befestigungslasche, die eine stufenlose Höheneinstellung ermöglicht - Optional mit innenliegender Bürstenleiste zur Geräuschreduzierung</p>		<p>Für Tischbreite 1200 mm R9-4H.B1200</p> <p>Für Tischbreite 1500 mm R9-4H.B1500</p> <p>Für Tischbreite 1600 mm R9-4H.B1600</p> <p>Für Tischbreite 1800 mm R9-4H.B1800</p> <p>Für Tischbreite 2000 mm R9-4H.B2000</p>
<p>Primus Basic Abschlußblende zur seitlichen Abdeckung des serienmäßigen Tisch-Kabelkanals.</p> <p>Gefertigt aus Stahlblech, pulverbeschichtet in lichtgrau RAL7035 Inklusive Montagematerial</p>		<p>R9-0A </p>
<p>Primus Basic Tisch-Höhenversteller B = 38 mm, T = 128 mm, H = 720-820 mm</p> <p>4 Verstell-Schiebebeschläge für stufenlose Tisch- fuß-Höhenverstellung von 720 mm - 820 mm für Tischhöhe 750 mm - 850 mm.</p> <p>Standard (ESD)</p>		<p>R0-XX ZV1 </p>

B5

Technische Daten

Beschreibung		Bestell-Nr.
<p>Einhängeprofil B = 1115 mm, 1415 mm, 1515mm, 1715 mm, 1915 mm T = 15 mm, H = 30 mm</p> <p>Zum Einhängen von Materialschütten</p> <p>Anmerkung: Nicht für TaMas Sichtlagerkästen tauglich C1-6Q/R/S/T</p>		<p>Für Tischbreite 1200 mm R9-4G.B1200</p> <p>Für Tischbreite 1500 mm R9-4G.B1500</p> <p>Für Tischbreite 1600 mm R9-4G.B1600</p> <p>Für Tischbreite 1800 mm R9-4G.B1800</p> <p>Für Tischbreite 2000 mm R9-4G.B2000</p>
<p>TFT Traverse B = 1119 mm, 1419 mm, 1519 mm, 1719 mm, 1919 mm T = 91 mm, H = 23 mm</p> <p>Zur Montage zwischen den hinteren Systemprofilen, stufenlos in der Höhe verstellbar.</p> <p>Profil: -Eloxiertes Aluminiumprofil front- und rückseitig mit Nuten versehen zur Aufnahme des TFT Kugelkopfes P3-5L-2 bzw. des Tragarmes P3-5K-2 -Seitlich jeweils mit Befestigungslasche, die eine stufenlose Höheneinstellung ermöglicht</p>		<p>Für Tischbreite 1200 mm R9-4T.B1200</p> <p>Für Tischbreite 1500 mm R9-4T.B1500</p> <p>Für Tischbreite 1600 mm R9-4T.B1600</p> <p>Für Tischbreite 1800 mm R9-4T.B1800</p> <p>Für Tischbreite 2000 mm R9-4T.B2000</p>

C System-Unterschränke



C System-Unterschränke



Inhaltsverzeichnis

C1 Unterschränke & PC-Halter	139
C2 Zubehör Unterschränke	151

Unterschränke & PC-Halter

C1

System-Unterschränke



Technische Merkmale

- Grifflose Fronten in der Ausführung U1
- Fronten mit Griff in der Ausführung U2 chrom-matt
- Alle Schubladen mit 110 % Vollauszug
- Leichtlaufende Metallschubladen mit Einzugsdämpfung
- Ablageschieber standardmäßig in leitfähiger Ausführung
- Optional umrüstbar zum Rollcontainer
- Zentralschloss mit Klappschlüssel, optional schließanlagenfähig
- Überlistungssichere Auszugssperre, Kippsicherheit gemäß DIN 68858
- Umfangreiches Sortiment an Organisationselementen
- ESD Variante für EPA Einrichtungen
- Innenmaße B = 327, T = 490 mm

System-Unterschränke









Technische Daten

Korpus	
Stärke	19 mm
Beschichtung	Melaminharzbeschichtet, beständig gegen organische Lösungsmittel, schwache Säuren, Benzin und Öl
Dekor	Lichtgrau RAL 7035
Belastbarkeit	
Maximale Tragkraft pro Vollauszug	45 kg
ESD Variante	
Ausführung nach	DIN EN 61340-5-1 Teil 5-1 Korpus und Schublade volumenleitfähig
Abmessungen (Hängecontainer)	
Breite	418 mm
Tiefe	587 mm
Höhe	188 mm / 541 mm
Abmessungen (Rollcontainer)	
Breite	418 mm
Tiefe	600 mm
Höhe	631 mm
Höheneinheiten Abmessungen	
2 HE	ca. 100 mm
3 HE	ca. 150 mm
4 HE	ca. 210 mm

System-Unterschränke

Hängecontainer







Technische Daten

Beschreibung		Bestell-Nr.
<p>Unterschrank</p> <p>H = 188 mm B = 418 mm T = 587 mm</p> <p>Ausstattung: Ablageschieber 1 Schublade 2HE</p> <p>Alle Schubladen mit 110 % Vollauszug</p>		<p>U1-1A</p> <p>U1-4A</p> 
<p>Unterschrank</p> <p>H = 541 mm B = 418 mm T = 587 mm</p> <p>Ausstattung: Ablageschieber 1 Schublade 3HE 1 Schublade 6HE</p> <p>Alle Schubladen mit 110 % Vollauszug</p>		<p>U1-1C</p> <p>U1-4C</p> 
<p>Unterschrank</p> <p>H = 541 mm B = 418 mm T = 587 mm</p> <p>Ausstattung: Ablageschieber 1 Schublade 2HE 1 Schublade 3HE 1 Schublade 4HE</p> <p>Alle Schubladen mit 110 % Vollauszug</p>		<p>U1-1E</p> <p>U1-4E</p> 
<p>Unterschrank</p> <p>H = 541 mm B = 418 mm T = 587 mm</p> <p>Ausstattung: Ablageschieber 3 Schubladen 2HE 1 Schublade 3HE</p> <p>Alle Schubladen mit 110 % Vollauszug</p>		<p>U1-1F</p> <p>U1-4F</p> 

System-Unterschränke

Rollcontainer









Technische Daten

Beschreibung		Bestell-Nr.
<p>Rollcontainer</p> <p>H = 631 mm B = 424 mm T = 600 mm</p> <p>Ausstattung: Ablageschieber 1 Schublade 3HE 1 Schublade 6HE 4 Lenkrollen Ø 50 mm Deckplatte 25 mm</p> <p>Alle Schubladen mit 110 % Vollauszug</p>		<p>U1-1C.R</p> <p>U1-4C.R</p> 
<p>Rollcontainer</p> <p>H = 631 mm B = 424 mm T = 600 mm</p> <p>Ausstattung: Ablageschieber 1 Schublade 2HE 1 Schublade 3HE 1 Schublade 4HE 4 Lenkrollen Ø 50 mm Deckplatte 25 mm</p> <p>Alle Schubladen mit 110 % Vollauszug</p>		<p>U1-1E.R</p> <p>U1-4E.R</p> 
<p>Rollcontainer</p> <p>H = 631 mm B = 424 mm T = 600 mm</p> <p>Ausstattung: Ablageschieber 3 Schubladen 2HE 1 Schublade 3HE 4 Lenkrollen Ø 50 mm Deckplatte 25 mm</p> <p>Alle Schubladen mit 110 % Vollauszug</p>		<p>U1-1F.R</p> <p>U1-4F.R</p> 

System-Unterschränke

Hängecontainer







Technische Daten

Beschreibung		Bestell-Nr.
<p>Unterschrank</p> <p>H = 188 mm B = 418 mm T = 587 mm</p> <p>Ausstattung: Ablageschieber 1 Schublade 2HE</p> <p>Alle Schubladen mit 110 % Vollauszug</p>		<p>U2-1A</p> <p>U2-4A </p>
<p>Unterschrank</p> <p>H = 541 mm B = 418 mm T = 587 mm</p> <p>Ausstattung: Ablageschieber 1 Schublade 3HE 1 Schublade 6HE</p> <p>Alle Schubladen mit 110 % Vollauszug</p>		<p>U2-1C</p> <p>U2-4C </p>
<p>Unterschrank</p> <p>H = 541 mm B = 418 mm T = 587 mm</p> <p>Ausstattung: Ablageschieber 1 Schublade 2HE 1 Schublade 3HE 1 Schublade 4HE</p> <p>Alle Schubladen mit 110 % Vollauszug</p>		<p>U2-1E</p> <p>U2-4E </p>
<p>Unterschrank</p> <p>H = 541 mm B = 418 mm T = 587 mm</p> <p>Ausstattung: Ablageschieber 3 Schubladen 2HE 1 Schublade 3HE</p> <p>Alle Schubladen mit 110 % Vollauszug</p>		<p>U2-1F</p> <p>U2-4F </p>

System-Unterschränke

Rollcontainer

Technische Daten

Beschreibung		Bestell-Nr.
<p>Rollcontainer</p> <p>H = 631 mm B = 424 mm T = 600 mm</p> <p>Ausstattung: Ablageschieber 1 Schublade 3HE 1 Schublade 6HE 4 Lenkrollen Ø 50 mm Deckplatte 25 mm</p> <p>Alle Schubladen mit 110 % Vollauszug</p>		<p>U2-1C.R</p> <p>U2-4C.R </p>
<p>Rollcontainer</p> <p>H = 631 mm B = 424 mm T = 600 mm</p> <p>Ausstattung: Ablageschieber 1 Schublade 2HE 1 Schublade 3HE 1 Schublade 4HE 4 Lenkrollen Ø 50 mm Deckplatte 25 mm</p> <p>Alle Schubladen mit 110 % Vollauszug</p>		<p>U2-1E.R</p> <p>U2-4E.R </p>
<p>Rollcontainer</p> <p>H = 631 mm B = 424 mm T = 600 mm</p> <p>Ausstattung: Ablageschieber 3 Schubladen 2HE 1 Schublade 3HE 4 Lenkrollen Ø 50 mm Deckplatte 25 mm</p> <p>Alle Schubladen mit 110 % Vollauszug</p>		<p>U2-1F.R</p> <p>U2-4F.R </p>

System-Unterschränke

Hängecontainer





Technische Daten

Beschreibung		Bestell-Nr.
<p>PC-Unterschrank</p> <p>H = 541 mm B = 297 mm T = 587 mm</p> <p>Ausstattung: Flügeltüre links, Seitentüre rechts beide abschließbar (gleichschließend) 1 Lüftungsgitter in der Rückwand</p>		<p>U1-1S</p> <p>U1-4S</p> 
<p>PC-Unterschrank</p> <p>H = 541 mm B = 297 mm T = 587 mm</p> <p>Ausstattung: Flügeltüre rechts, Seitentüre links beide abschließbar (gleichschließend) 1 Lüftungsgitter in der Rückwand</p>		<p>U1-1R</p> <p>U1-4R</p> 
<p>Unterschrank</p> <p>H = 541 mm B = 418 mm T = 587 mm</p> <p>Ausstattung: Flügeltüre rechts, abschließbar 1 Fachboden höhenverstellbar</p>		<p>U1-1J</p> <p>U1-4J</p> 
<p>Unterschrank</p> <p>H = 541 mm B = 418 mm T = 587 mm</p> <p>Ausstattung: Flügeltüre links, abschließbar 1 Fachboden höhenverstellbar</p>		<p>U1-1K</p> <p>U1-4K</p> 

System-Unterschränke

Hängecontainer







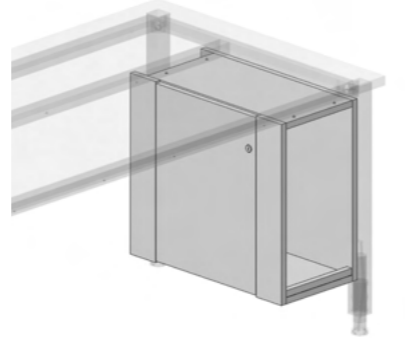

Technische Daten

Beschreibung		Bestell-Nr.
<p>Hängecontainer</p> <p>H = 541 mm B = 418 mm T = 587 mm</p> <p>Ausstattung 1 Flügeltüre mit 90° Öffnung, rechts angeschlagen 1 Fachboden inder Höhe einstellbar im Euro-Raster 1 schließanlagenfähiges Sicherheitsschloss mit abklappbarem Schlüssel</p>		<p>U2-1J</p> <p>U2-4J</p> 
<p>Hängecontainer</p> <p>H = 541 mm B = 418 mm T = 587 mm</p> <p>Ausstattung 1 Flügeltüre mit 90° Öffnung, links angeschlagen 1 Fachboden inder Höhe einstellbar im Euro-Raster 1 schließanlagenfähiges Sicherheitsschloss mit abklappbarem Schlüssel</p>		<p>U2-1K</p> <p>U2-4K</p> 

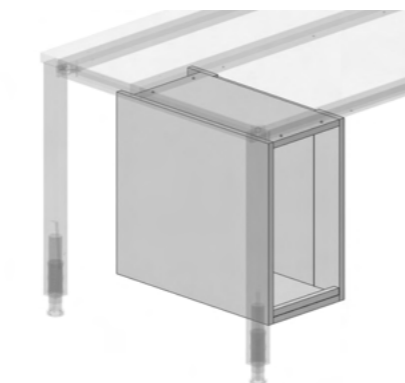
System-Unterschränke

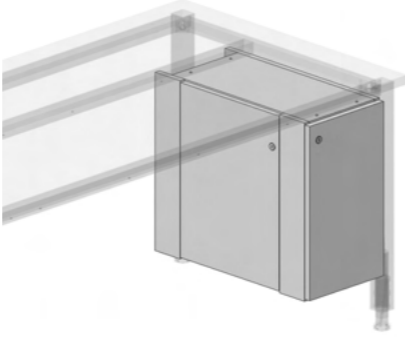
PC-Hängecontainer









Technische Daten

Beschreibung		Bestell-Nr.
<p>PC-Unterschrank</p> <p>H = 540 mm B = 300 mm T = 600 mm</p> <p>Linke Seitenwand mit verschließbarer Türe, für den Zugang an die PC-Steckverbinder. Die Rückwand ist mit einem Lüftungsgitter versehen. Lichte Höhe innen 500 mm.</p>		<p>E5-1R</p> <p>E5-4R</p> 
<p>PC-Unterschrank</p> <p>H = 540 mm B = 300 mm T = 600 mm</p> <p>Rechte Seitenwand mit verschließbarer Türe, für den Zugang an die PC-Steckverbinder. Die Rückwand ist mit einem Lüftungsgitter versehen. Lichte Höhe innen 500 mm.</p>		<p>E5-1S</p> <p>E5-4S</p> 
<p>PC-Unterschrank mit abschließbaren Fronttüren</p> <p>H = 540 mm B = 300 mm T = 600 mm</p> <p>Fronttüre rechts und linke Seitenwand mit Türe, für den Zugang zu den PC-Steckverbindern. Beide Türen abschließbar. Die Rückwand ist mit einem Lüftungsgitter versehen. Lichte Höhe innen 500 mm.</p>		<p>E5-1R X01</p> <p>E5-4R X01</p> 
<p>PC-Unterschrank mit abschließbaren Fronttüren</p> <p>H = 540 mm B = 300 mm T = 600 mm</p> <p>Fronttüre links und rechte Seitenwand mit Türe, für den Zugang zu den PC-Steckverbindern. Beide Türen abschließbar. Die Rückwand ist mit einem Lüftungsgitter versehen. Lichte Höhe innen 500 mm.</p>		<p>E5-1S X01</p> <p>E5-4S X01</p> 

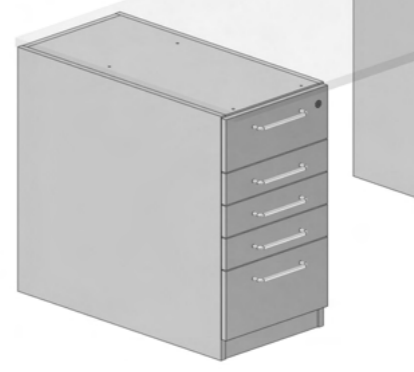
System-Unterschränke

Die bodenständigen Unterschränke haben eine Korpus-tiefe von 850 mm, in den Stahlblechschubladen steht eine Nutztiefe von 690 mm zur Verfügung. Zusammen mit Einzeltischplatten aus dem Primus One® und Primus Basic Programm lassen sich kompakte Funktionseinheiten aufbauen.

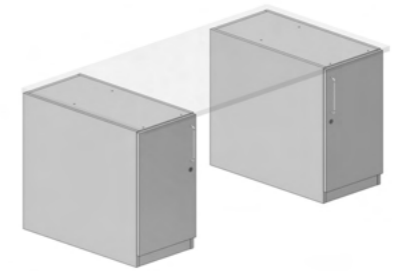
Technische Daten

Beschreibung		Bestell-Nr.
<p>Unterschrank mit Sockel</p> <p>H = 750 mm B = 420 mm T = 850 mm</p> <p>1 Schublade 3 HE 1 Schublade 2 HE 1 Schublade 2 HE 1 Schublade 6 HE 1 Materialschale 1 Schloss</p>		<p>E5-5F</p> <p>E5-9F</p> 
<p>Unterschrank mit Sockel</p> <p>H = 750 mm B = 420 mm T = 850 mm</p> <p>1 Schublade 3 HE 1 Schublade 2 HE 1 Schublade 2 HE 1 Schublade 2 HE 1 Schublade 4 HE 1 Materialschale 1 Schloss</p>		<p>E5-5G</p> <p>E5-9G</p> 
<p>Unterschrank mit Sockel</p> <p>H = 750 mm B = 420 mm T = 850 mm</p> <p>1 Schublade 3 HE 1 Schublade 2 HE 1 Schublade 2 HE 1 Schublade 2 HE 1 Schublade 2 HE 1 Schublade 2 HE 1 Materialschale 1 Schloss</p>		<p>E5-5H</p> <p>E5-9H</p> 
<p>Unterschrank mit Sockel</p> <p>H = 750 mm B = 420 mm T = 850 mm</p> <p>1 Flügeltüre rechts 1 Fachboden verstellbar 1 Schloss</p> <p>1 Flügeltüre links 1 Fachboden verstellbar 1 Schloss</p>		<p>E5-5J</p> <p>E5-9J</p>  <p>E5-5K</p> <p>E5-9K</p> 

Technische Daten

Beschreibung		Best-Nr.
<p>PC-Halter aus 3 mm starkem Stahlblech zur Befestigung am Tischbein seitlich innen links oder rechts.</p> <p>Der Halter ist zur Anpassung an unterschiedlich breite PCs. Verstellbar von 100...220 mm Maximale Traglast 25 kg. Farbe: Lichtgrau</p> <p>B = 100...220 mm T = 300 mm H = 220 mm</p>		78-3T 
<p>PC-Halter hängend</p> <p>Montage unter Tischplatte an beliebiger Stelle</p> <p>Maximale Traglast 25 kg</p> <p>B = 70...230 mm H = 310...550 mm</p> <p>Farbe: Schwarz</p>		A9-2B
<p>Montagewinkel zur Montage des PC-Halter 78-3T außen am Tischbein</p>		78-3T ZAdapter 
<p>PC-Halter zur Montage an der hinteren Quertraverse von höhenverstellbaren C-Fuß Systemtischen der Baureihe Primus One® und Primus Basic. Stufenlos in der Breite verschiebbar.</p> <p>B = 200 mm, T = 600 mm, H = 230 mm. (Lichte Einstellmaße: B = 190 mm, H = 520 mm, T = 520 mm)</p>		K9-0P.EC

Zubehör Unterschränke

C2

System-Unterschränke

Zubehör

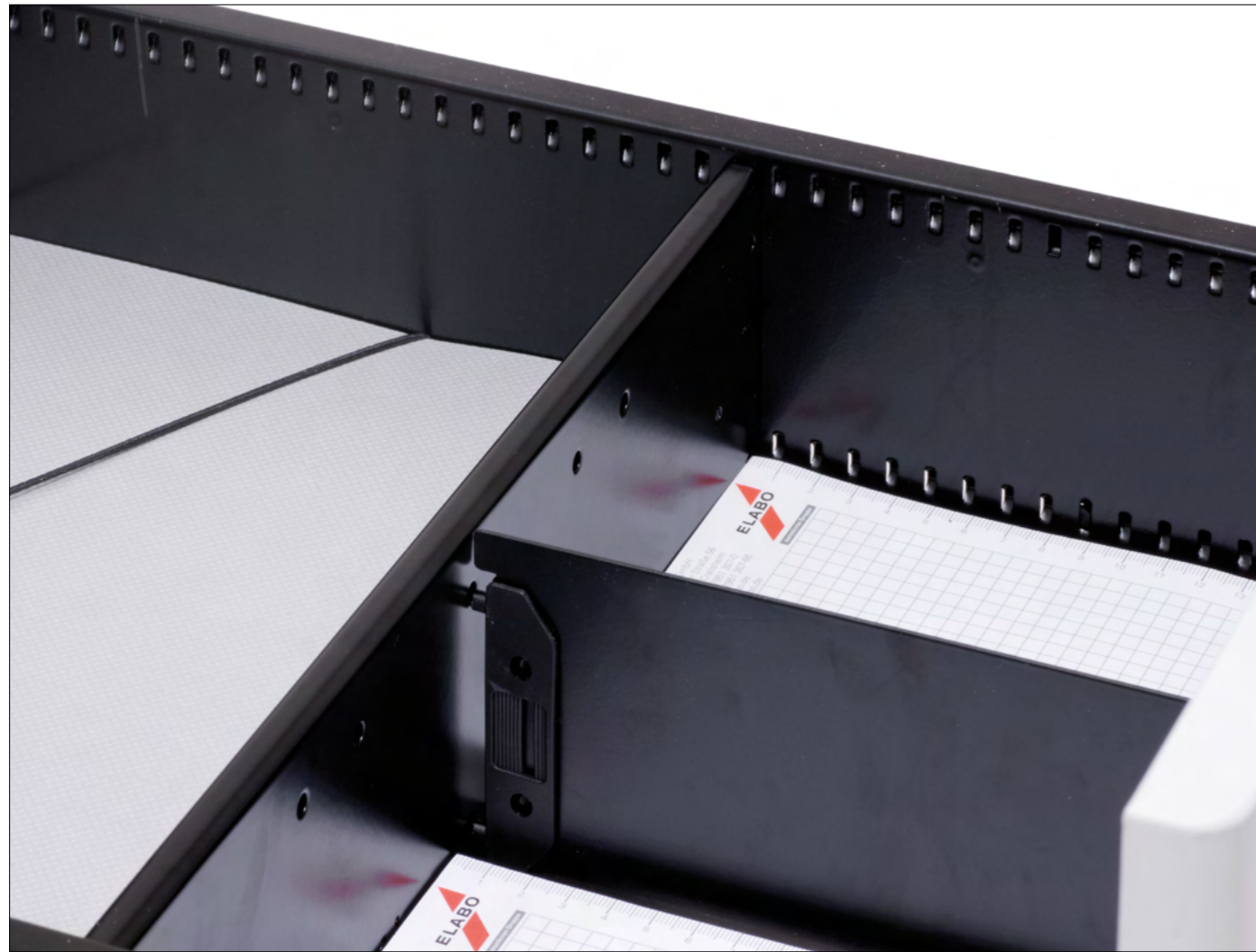

Technische Merkmale

- Rollset zum Umbau eines Hängecontainers auf einen Rollcontainer
- Fachteiler zur Organisation der Schubladen
- Werkzeugsätze nach Themengebieten
- Einlegeschalen zur Aufbewahrung von Kleinteilen

System-Unterschränke

Zubehör

Technische Daten

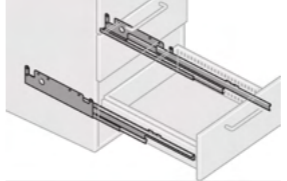
Beschreibung		Bestell-Nr.	
Teleskopvollauszug für alle bodenständige Unterschrank Schubladen (Seite 143)		Schubladennutztiefe 490 mm (Unterschranktiefe 600 mm) 690 mm (Unterschranktiefe 800 mm)	07-9A 07-9B
Rollenset passend zu ELABO Unter- schränken zum nachträg- lichen Umbau von Hänge- containern auf Rollcontainer Bestehend aus 4 Lenkrollen Ø 50 mm Deckplatte 25 mm Inklusive Montagematerial		Standard-Ausführung ESD-Ausführung	07-7W 07-7W ESD 
Trennwand Metall schwarz für Schubladenunterteilung		326 mm x 7 mm x 73 mm 213 mm x 7 mm x 73 mm 153 mm x 7 mm x 73 mm	07-7A 07-7D 07-7E
Einlegeschale Kunststoff schwarz mit 4-fach-Unterteilung 9-fach-Unterteilung		325 mm x 325 mm x 40 mm 325 mm x 325 mm x 40 mm	07-7M 07-7N
Formularablagensatz A4 Kunststoff, 6-fach für Schubladennutztiefe 490 mm, erforderliche Schubladenhöhe 4HE		326 mm x 450 mm x 212 mm	07-7P
Hängeregistratur Steckbarer A4-Hängerrah- men mit 1 Zwischensteg, Metall schwarz. Für Schubladen-Nutztiefe 490 mm, erforderliche Schubladenhöhe 6HE		332 mm x 483 mm x 250 mm	07-7S

System-Unterschränke

Zubehör

Technische Daten

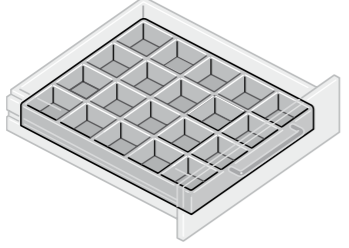
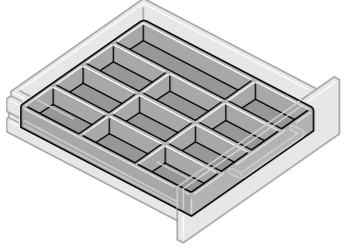
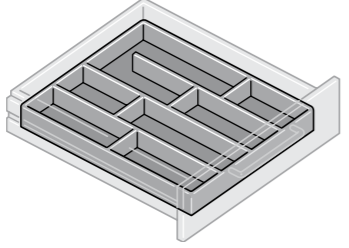
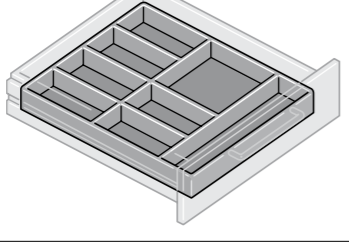
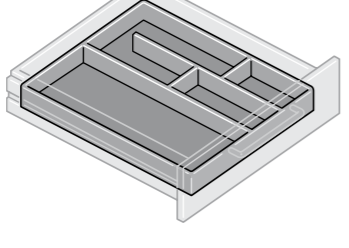
Beschreibung			Bestell-Nr.
Formschale Polystyrol mit 20 Unterteilungen		326 mm x 470 mm x 35 mm	07-8A
Formschale Polystyrol mit 11 Unterteilungen für Bauelemente, Kleinteile, etc.		326 mm x 470 mm x 35 mm	07-8B
Formschale Polystyrol mit 9 Unterteilungen zur Aufbewahrung von Werkzeug beliebiger Zusammenstellung		326 mm x 470 mm x 35 mm	07-8C
Formschale Polystyrol mit 8 Unterteilungen		326 mm x 470 mm x 35 mm	07-8D
Formschale Polystyrol mit 5 Unterteilungen		326 mm x 470 mm x 35 mm	07-8E
Orgaset 1		Bestehend aus: 4 x Trennwand 07-7A 4 x Trennwand 07-7D 1 x Formschale 9 Fächer 07-8C 1 x Formschale 5 Fächer 07-8E	07-7A ORGA- SET_1
Orgaset 2		Bestehend aus: 4 x Trennwand 07-7A 4 x Fachteiler 07-7D 8 x Fachteiler 07-7E	07-7A ORGA- SET_2

Werkzeugsätze





Technische Merkmale

- In zweifarbigen Schaumstoffeinlagen, die in den 2HE-Schubladen der Unterschränke und Rollcontainer von ELABO Platz finden, sind die zweiteiligen Werkzeugsätze „Mechanik“ und „Universal“ sowie der einteilige Werkzeugsatz „Elektronik“ bestens verstaut
- Die zum Werkzeug passenden Aussparungen in der schwarz-grünen Einlage verhindern Beschädigungen;
- Platzsparend können die Sätze bei Bedarf auch übereinander gestapelt werden
- Maße: Breite = 325 mm, Tiefe = 490 mm, Höhe = 40 mm
- Hochwertiges Markenwerkzeug mit Nachkaufgarantie
- Übersichtlich und immer griffbereit eingeordnet

System-Unterschränke

Werkzeugeinsätze

Technische Daten

Beschreibung		Bestell-Nr.
<p>Werkzeugsatz Elektronik</p> <p>Schaumstoffeinlage mit:</p> <ul style="list-style-type: none"> 1 Flachrundzange 1 Kraft-Kombinationszange 180 mm 1 Kraft-Seitenschneider 1 Abisolierzange 1 Schraubendreher Schlitz 2,5 mm, 1 Schraubendreher Schlitz 4,0 mm 1 Schraubendreher Schlitz 5,5 mm, 1 Schraubendreher Schlitz 6,5 mm 1 Schraubendreher Kreuzschlitz PH 0, 1 Schraubendreher Kreuzschlitz PH 1 1 Schraubendreher Kreuzschlitz PH 2 1 Steckschlüssel mit 3K-Griff 6-kant 4,0 mm, 1 Steckschlüssel mit 3K-Griff 6-kant 5,0 mm 1 Steckschlüssel mit 3K-Griff 6-kant 5,5 mm, 1 Steckschlüssel mit 3K-Griff 6-kant 6,0 mm 1 Steckschlüssel mit 3K-Griff 6-kant 7,0 mm, 1 Steckschlüssel mit 3K-Griff 6-kant 8,0 mm 1 Schlüsselfeilensatz, 6-teilig 1 Präzisionspinzette, flach, blendfrei, 130 mm lang 		81-8R
<p>Werkzeugsatz Mechanik</p> <p>Schaumstoffeinlage 1 mit:</p> <ul style="list-style-type: none"> 1 Metallbügelsäge 1 Reißnadel 250 mm 1 Taschen-Messschieber 1 Nylonhammer 1 Schlosserhammer ROTBAND-PLUS 1 Holzgliedermaßstab 2 m <p>Schaumstoffeinlage 2 mit:</p> <ul style="list-style-type: none"> 1 Feilenbürste 1 Flachstumpffeile 8", 200 x 20 mm, Hieb 2 1 Dreikantfeile 8", 200 x 14 mm, Hieb 2 1 Halbrund-Stumpffeile 8", 200 x 20 mm, Hieb 2 1 Flachscher 1 Dreikant-Hohlscher 1 Schlüsselfeilensatz, 6-teilig 		81-8S
<p>Werkzeugsatz Universal</p> <p>Schaumstoffeinlage 1 mit:</p> <ul style="list-style-type: none"> 1 Metallbügelsäge 1 Universalzange 10", 15-fach verstellbar 1 Einmaulschlüssel verstellbar 10", 1 Einmaulschlüssel verstellbar 6" 1 Flachstumpffeile 8", 200 x 20 mm, Hieb 2 1 Dreikantfeile 8", 200 x 14 mm, Hieb 2 1 Halbrund-Stumpffeile 8", 200 x 20 mm, Hieb 2 1 Schlosserhammer ROTBAND-PLUS 1 Holzgliedermaßstab 2 m <p>Schaumstoffeinlage 2 mit:</p> <ul style="list-style-type: none"> 1 Schraubendreher Schlitz 3,0 mm, 1 Schraubendreher Schlitz 4,0 mm 1 Schraubendreher Schlitz 6,5 mm, 1 Schraubendreher Schlitz 8,0 mm 1 Schraubendreher, kurze Form, Schlitz 5,5 mm 1 Schraubendreher Kreuzschlitz PH 1, 1 Schraubendreher Kreuzschlitz PH 2 1 Schraubendreher Kreuzschlitz PH 3 1 Schraubendreher, kurze Form, Kreuzschlitz PH 2 1 Spannungsprüfer 150–250 V, Schlitz 3,0 mm 1 Kraft-Kombinationszange 180 mm 1 Kraft-Seitenschneider 160 mm 1 Flachrundzange, 1 Flachrundzange 1 Dreifachzange 		81-8T

D Beleuchtung



Inhaltsverzeichnis

D1 Überkopfbeleuchtung	160
D2 Arbeitsplatzbeleuchtung	164
D3 Ergänzungsbeleuchtung	170

Kennwert L80 / B10

Was bedeutet L80 / B10?

Es gibt auf dem Markt verschiedene Möglichkeiten die Qualität und die Haltbarkeit einer LED-Leuchte zu kennzeichnen.

Anhand dem Kennwert L80 / B10 lassen sich Aussagen über die Lebensdauer und die Leuchtkraft einer LED treffen. Die Kennzeichnung zeigt konkret den Lichtstromrückgang an.

Was bedeuten die Kenngrößen und wie setzt sie ich zusammen?

Die Kenngröße gibt Auskunft darüber, wieviel Prozent des ursprünglichen **Lichtstroms** einer LED-Sorte über die angegebene Lebensdauer der LED erhalten bleibt. Der Lichtstrom wird in der Einheit Lumen gemessen und zeigt die abgestrahlte Helligkeit einer Leuchte an. So erfahren Sie als Käufer, auf wie viel Leuchtkraft Sie sich während der Lebensdauer Ihrer LED verlassen können. Oder anders gesagt: Welche LEDs einem hohen Standard entsprechen – und welche nicht!



L80 / B10

Mindestens 80 % des Lichtstroms bleiben für einen definierten Zeitraum aufrechterhalten.

10 % der LEDs erreichen im Laufe ihrer Lebensdauer einen Lichtstromwert, der niedriger ist als 80 % des ursprünglichen Werts.



Kennwert L80 / B10

Was heißt das konkret für Sie als Verbraucher?

Im professionellen Umfeld sollte bei langen Brenndauern die Mindestanforderung von L70 / B10 erfüllt sein. Das gilt zum Beispiel für den mehrschichtigen Betrieb in der Industrie. Ein Standard von L80 / B10 wird bei LEDs jedoch meistens empfohlen. Er bildet das höchstmögliche Niveau, bietet damit beste Zuverlässigkeit und ist ein Kennzeichen für hochwertige Qualität. Es gibt auch LEDs, die nicht der Mindestanforderung entsprechen und innerhalb ihrer Lebensdauer wesentlich mehr an Leuchtkraft verlieren.

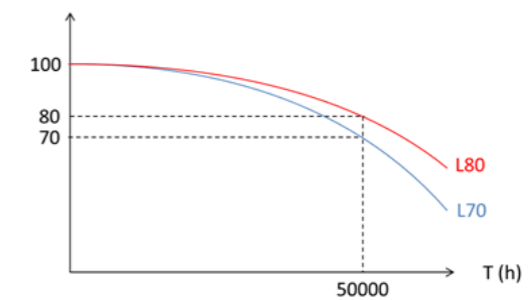

Die obige Grafik zeigt, dass LEDs nach 50.000 Betriebsstunden nicht mehr zu 100% ihrer anfänglichen Leuchtkraft entsprechen. Nach dieser Lebenszeit sind es 80 %, wenn wir der roten Linie folgen, 70 %, wenn wir der blauen Linie folgen. Unter normalen Nutzungsbedingungen entspricht die Zeitspanne von 50.000 Stunden etwa 16 Jahren. Das ist immer noch wesentlich mehr als bei herkömmlichen Leuchtmitteln, die frühzeitig ihre Leuchtkraft verlieren. Zum Vergleich:

- Leuchtstoffröhren halten etwa 2 bis 6 Jahre,
- Halogene 10 Monate,
- traditionelle Glühlampen nur 4 bis 8 Monate.

Gemäß den technischen Regeln für Arbeitsstätten (ASR) wird eine Beleuchtungsstärke für folgende Tische empfohlen

- Büroarbeitsplatz = 500 lx
- Elektronik/Löt- AP = 1.500 lx



Überkopfbeleuchtung

ELABO LED-Überkopfbeleuchtung

verschiedene Varianten



Mikroprismenscheibe



60° LED-Optik

Technische Informationen

- Perfekte Ausleuchtung mit der LED-Arbeitsplatzüberkopfleuchte
- Hochwertiger und robuster Leuchtenkorpus aus eloxiertem Aluminium
- Einfache Montage an einem Querträger
- Lebensdauer L80 / B10 bei 50.000 h
- Standard mit GST18 Anschluss
- Verschiedene Ausführungen
 - Mikroprismenscheibe
 - 60° LED-Optik

Varianten Informationen

- Mikroprismenscheibe
Die Mikroprismenscheibe sorgt für eine homogene Ausleuchtung, mehr Sehkomfort und weniger Strapazierung bei allgemeinen Montage- und Kontrollarbeiten. Und das insbesondere bei reflektierenden Oberflächen. Für allgemeine Kontrollarbeiten gemäß Arbeitsstättenverordnung.
- 60° LED-Optik
Die hochwertige 60° LED-Optik sorgt für eine gleichmäßige Ausleuchtung bei zugleich geringer Systemleistung sowie optimaler Entblendung. Durch diese innovative LED-Optik wird die Lichtstreuung verringert und dadurch eine bessere Ausleuchtung bei weniger Leistung erreicht.

Technische Daten

Allgemeine Daten	
Farbtemperatur (CCT)	5000 K
Lebensdauer	L80 / B10 bei 50.000 h
Schutzart	IP40
UGR-Wert	< 22
Montage	Querträger
Farbwiedergabe	Ra>80

Bestellnummern

Leuchtenbreite	Lichtlenksystem	Variante	Anschlussart	Bestell-Nr.
900 mm	Mikroprismenscheibe (28,9 Watt / 2867 lm)	ON / OFF	Schuko	75-9F X20
			festverdrahtet	75-9F X20-V
		dimmbar	Schuko	75-9F X20-D
			festverdrahtet	75-9F X20-VD
	60° LED-Optik (16,7 Watt / 2427 lm)	ON / OFF	Schuko	75-9F X21
			festverdrahtet	75-9F X21-V
dimmbar		Schuko	75-9F X21-D	
		festverdrahtet	75-9F X21-VD	
1200 mm	Mikroprismenscheibe (37,8 Watt / 3822 lm)	ON / OFF	Schuko	75-9F X30
			festverdrahtet	75-9F X30-V
		dimmbar	Schuko	75-9F X30-D
			festverdrahtet	75-9F X30-VD
	60° LED-Optik (21,6 Watt / 3239 lm)	ON / OFF	Schuko	75-9F X31
			festverdrahtet	75-9F X31-V
dimmbar		Schuko	75-9F X31-D	
		festverdrahtet	75-9F X31-VD	

ELABO Überkopfbeleuchtung

verschiedene Varianten



Technische Merkmale

- Robuste LED-Unterbauleuchte
- Per Taster Dimmfunktion
- Durch modernste LED-Technik geringe Leistungsaufnahme
- Schwenkbare LED Leuchte

Technische Daten

Allgemeine Daten	
Farbtemperatur	4000 K
Schutzart	IP30
Montage	Unter Aufbau / Ablage
Farbwiedergabe	Ra>80
Ausführung	Dimmbar über Tastdimmer

Leuchtenbreite	Watt / Lumen	Variante	Anschlussart	Bestell-Nr.
661 mm	21 W / 2158 lm	Nicht ESD	Schuko	75-9C X12
			festverdrahtet	75-9C X12V
		ESD	Schuko	75-9C X12_ESD
			festverdrahtet	75-9C X12V_ESD
967 mm	32 W / 3368 lm	Nicht ESD	Schuko	75-9C X10
			festverdrahtet	75-9C X10V
		ESD	Schuko	75-9C X10_ESD
			festverdrahtet	75-9C X10V_ESD
1171 mm	40 W / 4400 lm	Nicht ESD	Schuko	75-9C X11
			festverdrahtet	75-9C X11V
		ESD	Schuko	75-9C X11_ESD
			festverdrahtet	75-9C X11V_ESD

Passende Montagesätze	
Ablageelemente / Aufbauten, Befestigung mit SPAX	75-90 X04
Metallfachböden, magnetische Befestigung	75-90 X04-1

Arbeitsplatzbeleuchtung

LED-Orga-Leuchte

mit Orga-Panel und Toucheinheit



Technische Merkmale

- Die LED-Leuchte wird über eine Touch-Einheit bedient
- Die Lichtfarbe ist von warmweiß (3000 K) bis kaltweiß (5000 K) stufenlos über der Touch-Bedieneinheit einstellbar, CRI = 95 (3000 K)
- Stufenlos dimmbar von 0-100 %
- Die Anzahl der Lichtsegmente richtet sich nach der Breite des Panels
- Die Leuchtsegmente können einzeln angesteuert werden und sorgt somit für eine optimale angepasste Ausleuchtung
- Optionale LAN-Schnittstelle zur Fernsteuerung der Leuchte mittels Tablet erhältlich
- Optionale Touch-Bedieneinheit zur zusätzlichen Bedienung der LED-Leuchte auf der rechten Seite erhältlich
- Abschließbare Schublade, optional schließanlagenfähig
- Kleinteilebehälter optional erhältlich
- Optimale Kabelführung durch Kabelrechen

Passt an folgende Produktgruppen:

- K4-2... / R4-2...
- K4-4... / R4-4...
- K4-5... / R4-5...
- K4-6... / R4-6...
- K4-7... / R4-7...
- K4-8... / R4-8...

LED-Orga-Leuchte

mit Orga-Panel und Toucheinheit

Technische Daten

Farbtemperatur	
LED-Beleuchtung	3000-5000 K (warmweiß)
Belastbarkeit	
Gewichtsbelastung Orga-Panel	10 kg Flächenlast
Abmessungen	
Breiten	1200 mm, 1500 mm, 1600 mm, 1800 mm, 2000 mm
Tiefen	164 mm
Höhe	90 mm

Bestellnummern Bedienelemente links

Breite	Anzahl Lichtsegmente	Für Ablageelement	Für Aufbauten
1200 mm	2	K4-1E.A5-LI	K4-1E.T5-LI
1500 mm	3	K4-1D.A5-LI	K4-1D.T5-LI
1600 mm	3	K4-1C.A5-LI	K4-1C.T5-LI
1800 mm	4	K4-1B.A5-LI	K4-1B.T5-LI
2000 mm	4	K4-1A.A5-LI	K4-1A.T5-LI

Bestellnummern Bedienelemente links und rechts

Breite	Anzahl Lichtsegmente	Für Ablageelement	Für Aufbauten
1200 mm	2	K4-1E.A5-LI+RE	K4-1E.T5-LI+RE
1500 mm	3	K4-1D.A5-LI+RE	K4-1D.T5-LI+RE
1600 mm	3	K4-1C.A5-LI+RE	K4-1C.T5-LI+RE
1800 mm	4	K4-1B.A5-LI+RE	K4-1B.T5-LI+RE
2000 mm	4	K4-1A.A5-LI+RE	K4-1A.T5-LI+RE

Passende Optionen

Touch-Bedieneinheit rechte Seite	K4-1X
LAN Schnittstelle der LED Leuchte	K4-1Y

Passendes Zubehör

Kleinteileboxen (Set) Bestehend aus: 2 x B = 52 mm, T = 52 mm, H = 35 mm 2 x B = 52 mm, T = 78 mm, H = 35 mm 2 x B = 52 mm, T = 104 mm, H = 35 mm		K9-4B
---	--	-----------

LED-Orga-Leuchte

mit Orga-Panel

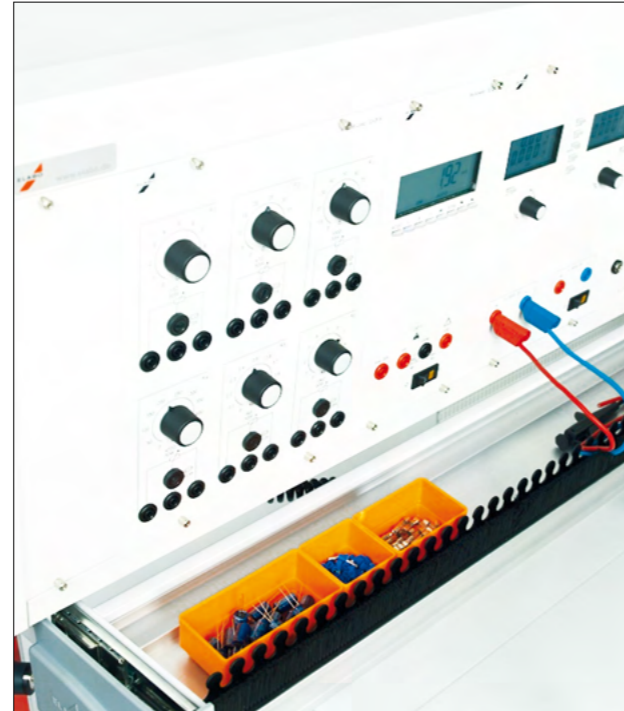

Technische Merkmale

- Optimale und großflächige Arbeitsplatzbeleuchtung mittels LED-Technik
- Auswahl zwischen den Lichtfarben warm- und kaltweiß
- Optimale Kabelführung durch Kabelrechen
- Beleuchtung kann individuell auf die Arbeitsfläche ausgerichtet werden
- Abschließbare Schublade, optional schließanlagenfähig
- Kleinteilebehälter optional erhältlich

Passt an folgende Produktgruppen:

- K4-2... / R0-2...
- K4-4... / R0-4...
- K4-5... / R0-5...
- K4-6... / R0-6...
- K4-7... / R0-7...
- K4-8... / R0-8...

LED-Orga-Leuchte

mit Orga-Panel

Technische Daten

Farbtemperatur	
LED-Beleuchtung	4000 K (warmweiß) oder 6000 K (kaltweiß)
Belastbarkeit	
Gewichtsbelastung Orga-Panel	10 kg Flächenlast
Abmessungen	
Breiten	1200 mm, 1500 mm, 1600 mm, 1800 mm, 2000 mm
Tiefen	164 mm
Höhe	90 mm

Bestellnummern

Breite	Für Ablageelement 4000 K	Für Ablageelement 6000 K	Für Aufbauten 4000 K	Für Aufbauten 6000 K
1200 mm	K4-1E.A2	K4-1E.A3	K4-1E.T2	K4-1E.T3
1500 mm	K4-1D.A2	K4-1D.A3	K4-1D.T2	K4-1D.T3
1600 mm	K4-1C.A2	K4-1C.A3	K4-1C.T2	K4-1C.T3
1800 mm	K4-1B.A2	K4-1B.A3	K4-1B.T2	K4-1B.T3
2000 mm	K4-1A.A2	K4-1A.A3	K4-1A.T2	K4-1A.T3

Passendes Zubehör

	Kleinteileboxen (Set) Bestehend aus: 2 x B = 52 mm, T = 52 mm, H = 35 mm 2 x B = 52 mm, T = 78 mm, H = 35 mm 2 x B = 52 mm, T = 104 mm, H = 35 mm	K9-4B

LED-Beleuchtung

Leuchte für Montage unter Funktionsfachboden



Technische Merkmale

- Schmale LED-Unterbauleuchte
- Mit einem CRI von 83,1 (X01) / 94,7 (X11) sehr hohe Farbtreue
- Durch modernste LED-Technik geringe Leistungsaufnahme
- Modular erweiterbar
- Sensorgesteuertes Dimmermodul
- Schwenkbar und durch eine spezielle Linsenform blendfrei
- Magnetische Befestigung für LED-Leuchte 75-9D X01_MAG.BEF

LED-Beleuchtung

Leuchte für Montage unter Funktionsfachboden

Technische Daten

Spezifikationen	X01 (X02)	X11 (X12)
Breite	1000 mm	1000 mm
Lichtfarbe	4000 K	4000 K
LED-Abstand	5 mm	0,5 mm
Abstrahlwinkel	ca. 90°	ca. 90°
Leistungsaufnahme	11 W (3W)	24 W (7,2W)
Lichtstrom	650 lm (190 lm)	2000 lm (600 lm)
CRI (4000 K)	83,1	94,7
Betriebsspannung	24 V	24 V
Merkmale		
Sensor Dimmermodul	Ja	Ja
Netzteil	Ja	Ja
Durchgehende Lichtlinie (Prismenstruktur)	Nein	Ja
Farbtreue für Qualitätskontrollen	Nein	Ja
Erweiterbar	Ja	Ja

Grundmodul



Erweiterung



Technische Daten

Bestell.-Nr.	Grundmodul	Erweiterung
	75-9D X01	75-9D X02
	75-9D X11	75-9D X12
Lieferumfang		
	Leuchte 1000 mm	Leuchte 300 mm
	Netzteil 36 W	Verbindungsstück
	Dimmmodul (Touch)	2 Stk. Befestigungsclips
	2 Stk. Befestigungsclips	Befestigungsmaterial
	Befestigungsmaterial	

Ergänzungsbeleuchtung

Technische Daten

Beschreibung		Bestell.-Nr.
<p>LED-Lupenleuchte inklusive Netzteil</p> <p>1 x LED-Modul 4 W, neutralweiß, dimmbar</p> <p>Mit der LED-Ringlupenleuchte lässt sich punktgenau ein Gegenstand vergrößern und gleichzeitig ausleuchten. Eine verzerrungsfreie Eschenbach Kunststofflinse mit einem Durchmesser von 70 mm und einer Stärke von 5,3 Dioptrien vergrößert dabei das Prüfgut um das 2- bis 3-fache.</p> <p>Hinweis: Passender Drehadapter P3-5N-3</p>		85-1E
<p>LED-Lupenleuchte dimmbar für ESD-Bereiche</p> <p>Bestehend aus Leuchtenkopf, Standrohr mit Gelenk. Betätigung mittels Sensortaster. Dimmfunktion durch längere Tastenbetätigung. Inklusive Kunststofffuß zur Verschraubung auf der Arbeitsfläche. Optional mit Klemmfuß</p> <p>Technische Daten: Netz: 100 - 240 V 50/60 Hz Schutzart: IP20 LED-Modul: 14 Watt, neutralweiß 48 Premium SMD-LEDs Lupenstärke: 3,5 Dioptrien Lupe: Durchmesser 160 mm Material: Aluminium, Kunststoff Gelenkarm: 500 / 484 mm Steckertransformator</p> <p>Klemmadapter für Lupenleuchte ESD</p>		85-1EZESD 85-1F ZESD 
<p>Drehadapter zur Systemprofilmontage für LED-Arbeitsplatzleuchten</p> <p>mit 13 mm oder 16 mm Zapfendurchmesser</p>		K9-4D

E Mobile



Inhaltsverzeichnis

E1 Carrier Cart	173
E2 Power Cart	181
E3 Werkstattwagen	189
E4 System-Laborwagen	193

Carrier Cart
primus one

Carrier Cart



E1

primus one Carrier Cart Back



Technische Merkmale

- Höhenprofile nach hinten versetzt montiert
- Individuelle Bestückung durch Querelemente möglich
- Stabile Bodenplatte
- 4 große Doppel-Lenkrollen Ø 125 mm, davon 2 feststellbare Rollen



Technische Daten

Abmessungen	
Breite	823 mm
Tiefe	685 mm
Höhe	1187 mm, 1667 mm, 1907 mm
Bestückungshöhe für Querelemente	980 mm, 1459 mm, 1700 mm
Rollen	
Anzahl	4
Durchmesser	125 mm
Feststellbar	2
Bodenplatte	
Stärke	19 mm
Beschichtung	Melaminharzbeschichtet, beständig gegen organische Lösungsmittel, schwache Säuren, Benzin und Öl
ESD Variante	
Rollen	ESD Ausführung
Ausführung nach	DIN EN 61340-5-1 Teil 5-1

Bestellnummern

Höhe	Breite	Tiefe	Best-Nr.	Best-Nr. für ESD 
1187 mm	823 mm	685 mm	K7-1E	K7-1E.ESD
1667 mm	823 mm	685 mm	K7-1C	K7-1C.ESD
1907 mm	823 mm	685 mm	K7-1A	K7-1A.ESD

primus one Carrier Cart Center



Technische Merkmale

- Höhenprofile mittig montiert
- Individuelle Bestückung durch Querelemente möglich
- Stabile Bodenplatte
- 4 große Doppel-Lenkrollen Ø 125 mm, davon 2 feststellbare Rollen



Technische Daten

Abmessungen	
Breite	823 mm
Tiefe	685 mm
Höhe	1187 mm, 1667 mm, 1907 mm
Bestückungshöhe für Querelemente	980 mm, 1459 mm, 1700 mm
Rollen	
Anzahl	4
Durchmesser	125 mm
Feststellbar	2
Bodenplatte	
Stärke	19 mm
Beschichtung	Melaminharzbeschichtet, beständig gegen organische Lösungsmittel, schwache Säuren, Benzin und Öl
ESD Variante	
Rollen	ESD Ausführung
Ausführung nach	DIN EN 61340-5-1 Teil 5-1

Bestellnummern

Höhe	Breite	Tiefe	Best-Nr.	Best-Nr. für ESD 
1187 mm	823 mm	685 mm	K7-1L	K7-1L.ESD
1667 mm	823 mm	685 mm	K7-1J	K7-1J.ESD
1907 mm	823 mm	685 mm	K7-1G	K7-1G.ESD

Technische Daten

Beschreibung		Bestell-Nr.
<p>Funktionsfachboden für Carrier Cart Back</p> <p>Funktionsfachboden stufenlos um 30° neigbar</p> <p>B = 704 mm, T = 400 mm</p>		<p>K7-3C</p> <p>K7-3C.ESD </p>
<p>Funktionsfachboden für Carrier Cart Center</p> <p>Nicht neigbar</p> <p>Vorne unten hinten mit einer Antirutschkante Oben und unten jeweils eine Schwerlastnut</p> <p>B = 704 mm, T = 500 mm</p>		<p>K7-3D</p> <p>K7-3D.ESD </p>
<p>Boardleiste für Funktionsfachboden</p> <p>B = 694 mm, H = 50 mm</p>		<p>K7-5C </p>
<p>Ablageelement für Carrier Cart Back</p> <p>B = 776 mm, T = 400 mm, H = 90 mm</p> <p>Hinweis: Orga-Panel separat erhältlich Inklusive Systemträger</p>		<p>K7-3A.S</p> <p>K7-3A.S_ESD </p>
<p>Wechselrahmenprofil aus eloxiertem Aluminium</p> <p>B = 704 mm, T = 18 mm, H = 35 mm</p> <p>Hinweis: 1 Set = 2 Stück</p>		<p>K7-4H</p>

Technische Daten

Beschreibung		Bestell-Nr.
<p>Lochblechboard</p> <p>mit Euro-Lochung 9,2 mm x 9,2 mm aus Stahlblech, leitfähig pulverbeschichtet</p> <p>B = 704 mm, T = 24 mm, H = 341 mm</p>		<p>K7-4M </p>
<p>Schubladenblock aus Stahlblech ableitfähig, pulverbeschichtet</p> <p>Passend für alle Mobil Typen B = 704 mm, T = 400 mm, H = 150 mm Belastung 30 kg</p> <p>Schubfach mit Verriegelungsgriff und Teilauszug</p>		<p>K7-4L </p>
<p>Universal-Trägerschiene</p> <p>B = 703 mm, T = 25 mm, H = 100 mm</p> <p>Hinweis: Zum Einhängen von Sichtlagerkästen der Fabrikate Bosch, Kappes, Schäfer und Treston, Kabelrollenhalter, etc.</p> <p>Stufenlos höhenverstellbar</p>		<p>K7-2U </p>
<p>PC-Halter aus Stahlblech, leitfähig pulverbeschichtet</p> <p>Passend für alle Mobil Typen B = 190 mm, T = 450 mm, H = 200 mm</p> <p>Am Systemprofil höhenverstellbar</p>		<p>K7-5A </p>
<p>TFT-Traverse aus eloxiertem Aluminiumprofil</p> <p>B = 704 mm, T = 23 mm, H = 92 mm</p> <p>Zur Montage zwischen den Systemprofilen Stufenlos in der Höhe verstellbar Zur Aufnahme von Zubehör z. B. TFT-Halter</p>		<p>K7-5B</p>

Technische Daten

Beschreibung		Bestell-Nr.
<p>60er-Trägerschiene</p> <p>Metalträgerschiene System 60 zur Aufnahme von Steckdosen und Datenleisten sowie Druckluftversorgungen. Höhenverstellbar aus pulverbeschichtetem Stahlblech.</p> <p>B = 704 mm, T = 74 mm, H = 62 mm</p>		<p>K7-3H</p> 
<p>Ablagewanne aus pulverbeschichtetem Stahlblech Höhenverstellbar</p> <p>B = 704 mm, T = 200 mm, H = 30 mm</p>		<p>K7-3G</p> 
<p>Steckdosenleiste System 60</p> <p>Kunststoffleiste mit Netzeingangstecker und direkt durchgebrückter Netzausgangsbuchse System GST-18, Steckdosen 45° gedreht für Winkelstecker, Farbe: Schwarz</p> <p>3 Schuko-Steckdosen 5 Schuko-Steckdosen</p> <p>Ein-/Aus-Schalter, 3 Schuko-Steckdosen Ein-/Aus-Schalter, 5 Schuko-Steckdosen</p>		<p>C1-8A C1-8B</p> <p>C1-8C C1-8D</p>
<p>Netzanschlusskabel, Netzverbindungskabel</p> <p>3-poliges Kabel mit 1,5 mm² Querschnitt, zum Netzanschluss und Verbinden der Steckdosenleisten System 60 und 1 HE</p> <p>Schuko-Stecker-GST-18-Buchse L = 200 cm Schuko-Stecker-GST-18-Buchse L = 300 cm Schuko-Stecker-GST-18-Buchse L = 400 cm</p> <p>GST-18-Stecker-GST-18-Buchse L = 50 cm GST-18-Stecker-GST-18-Buchse L = 100 cm GST-18-Stecker-GST-18-Buchse L = 250 cm</p>		<p>C1-8V ZL200 C1-8V ZL300 C1-8V ZL400</p> <p>C1-8W ZL50 C1-8W ZL100 C1-8W ZL250</p>
<p>Tastaturablage mit seitlicher Kugelführung um 230 mm ausziehbar. Endpositionen arretierbar.</p> <p>Höhe einstellbar im 11 mm Raster Lichte Abmessungen der Ablage: B = 600 mm, T = 267 mm</p> <p>B = 680 mm, T = 300 mm, H = 85-110 mm</p>		85-4F-2

Power Cart
primus one

Power Cart



E2

primus one

Power Cart Back



Technische Merkmale

- Elektrifizierung im Profil möglich
- Abschließbarer Zugang zur Bodenbaugruppe
- 4 große Doppel-Lenkrollen Ø 125 mm, davon 2 feststellbare Rollen

Hinweis:

Zuleitung ([Kapitel Zubehör](#)) und Absicherungseinheit (Kapitel Primus One® - Einsatzplatten) müssen separat bestellt werden.



(Bestückung der Profilplatten nicht in Lieferumfang enthalten)

Technische Daten

Abmessungen	
Breite	975 mm
Tiefe	685 mm
Höhe (Bestückungshöhe)	1187 / (960) mm, 1667 / (1440) mm, 1907 / (1680) mm
Rollen	
Anzahl	4
Durchmesser	125 mm
Feststellbar	2
Bodenbaugruppe	
Stauvolumen	Breite = 840 mm, Tiefe = 280 mm, Höhe = 85 mm
Diebstahlschutz	Abschließbare Klappe
ESD Variante	
Rollen	ESD Ausführung
Ausführung nach	DIN EN 61340-5-1 Teil 5-1

Bestellnummern

Höhe	Breite	Tiefe	Best-Nr.	Best-Nr. für ESD 
1187 mm	975 mm	685 mm	K7-2E	K7-2E.ESD
1667 mm	975 mm	685 mm	K7-2C	K7-2C.ESD
1907 mm	975 mm	685 mm	K7-2A	K7-2A.ESD

primus one

Power Cart 3HE



Technische Merkmale

- Mit 3HE Elektroaufbau
- Bestückbar mit ELABO- und Fremdgeräten
- Elektrifizierung im Profil möglich
- Abschließbarer Zugang zur Bodenbaugruppe
- 4 große Doppel-Lenkrollen Ø 125 mm, davon 2 feststellbare Rollen

Hinweis:

Zuleitung ([Kapitel Zubehör](#)) und Absicherungseinheit (Kapitel Primus One® - Einsatzplatten) müssen separat bestellt werden.



(Bestückung der Profilplatten nicht in Lieferumfang enthalten)

Technische Daten

Abmessungen	
Breite	975 mm
Tiefe	685 mm
Höhe (Bestückungshöhe)	1689 / (1260) mm
Bestückungsbreite Aufbau	162TE
Bestückungsmöglichkeit	480 / 480 / 300 mm
Rollen	
Anzahl	4
Durchmesser	125 mm
Feststellbar	2
Bodenbaugruppe	
Stauvolumen	Breite = 840 mm, Tiefe = 280 mm, Höhe = 85 mm
Diebstahlschutz	Abschließbare Klappe
ESD Variante	
Rollen	ESD Ausführung
Ausführung nach	DIN EN 61340-5-1 Teil 5-1

Bestellnummern

Höhe	Breite	Tiefe	Best-Nr.	Best-Nr. für ESD 
1689 mm	975 mm	685 mm	K7-2N	K7-2N.ESD

primus one

Power Cart 6HE



Technische Merkmale

- Mit 6HE Elektroaufbau
- Bestückbar mit ELABO - und Fremdgeräten
- Elektrifizierung im Profil möglich
- Abschließbarer Zugang zur Bodenbaugruppe
- 4 große Doppel-Lenkkrollen Ø 125 mm, davon 2 feststellbar

Hinweis:

Zuleitung ([Kapitel Zubehör](#)) und Absicherungseinheit (Kapitel Primus One® - Einsatzplatten) müssen separat bestellt werden.



(Bestückung nicht in Lieferumfang enthalten)

Technische Daten

Abmessungen	
Breite	975 mm
Tiefe	685 mm
Höhe (Bestückungshöhe)	1844 / (1260) mm
Bestückungsbreite Aufbau	162TE
Bestückungsmöglichkeit	480 / 480 / 300 mm
Rollen	
Anzahl	4
Durchmesser	125 mm
Feststellbar	2
Bodenbaugruppe	
Stauvolumen	Breite = 840 mm, Tiefe = 280 mm, Höhe = 85 mm
Diebstahlschutz	Abschließbare Klappe
ESD Variante	
Rollen	ESD Ausführung
Ausführung nach	DIN EN 61340-5-1 Teil 5-1

Bestellnummern

Höhe	Breite	Tiefe	Best-Nr.	Best-Nr. für ESD
1844 mm	975 mm	685 mm	K7-2Q	K7-2Q.ESD

primus one

Zubehör Power Cart Mobile







Technische Daten

Beschreibung		Bestell.-Nr.
Funktionsfachboden für Power Cart Stufenlos um 30° neigbar Vorne unten hinten mit einer Antirutschkante Oben und unten jeweils eine Schwerlastnut B = 704 mm, T = 400 mm		K7-4C K7-4C.ESD
Boardleiste für Funktionsfachboden B = 694 mm, H = 50 mm		K7-5C
Ablageelement für Power Cart B = 928 mm, T = 400 mm, H = 90 mm Hinweis: Orga-Panel separat erhältlich Inklusive Systemträger		K7-4A.S K7-4A.S_ESD
Orga-Panel zur Montage unter einem Aufbau oder Ablageelement B = 880 mm, T = 164 mm, H = 90 mm Ausziehbare Schublade mit Kabelführung LED-Beleuchtung integriert Lichtfarbe 6000 K		K7-4P
Schubladenblock aus Stahlblech passend für alle Mobil Typen Ableitfähig, pulverbeschichtet B = 704 mm, T = 400 mm, H = 150 mm Belastung 30 kg Schubfach mit Verriegelungsgriff (abschließbar) und Teilauszug.		K7-4L
Ablagewanne aus pulverbeschichtetem Stahlblech Höhenverstellbar B = 704 mm, T = 200 mm, H = 30 mm		K7-3G

Technische Daten

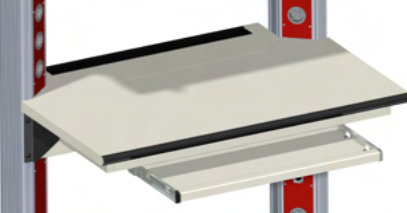
Beschreibung		Bestell.-Nr.
<p>Anbautisch für Power Cart</p> <p>Mit versenkbarer Kabelklappe und Kabelkanal</p> <p>B = 928 mm, T = 650 mm, H = 180 mm</p> <p>Hinweis: Anbautisch zur Montage zwischen den Systemprofilen, in der Höhe variabel positionierbar.</p>		<p>K7-4T</p> <p>K7-4T.ESD </p>
<p>Lochblechboard</p> <p>Mit Euro-Lochung 9,2 mm x 9,2 mm aus Stahlblech, leitfähig pulverbeschichtet</p> <p>B = 704 mm, T = 24 mm, H = 341 mm</p>		<p>K7-4M </p>
<p>Wechselrahmenprofil aus eloxiertem Aluminium</p> <p>B = 704 mm, T = 18 mm, H = 35 mm</p> <p>Hinweis: 1 Set = 2 Stück</p>		<p>K7-4H</p>
<p>PC-Halter passend für alle Mobil Typen</p> <p>Aus Stahlblech, leitfähig pulverbeschichtet</p> <p>B = 190 mm, T = 450 mm, H = 200 mm</p> <p>Am Systemprofil höhenverstellbar</p>		<p>K7-5A </p>
<p>TFT- Traverse aus eloxiertem Aluminiumprofil</p> <p>B = 704 mm, T = 23 mm, H = 92 mm</p> <p>Zur Montage zwischen den Systemprofilen Stufenlos in der Höhe verstellbar Zur Aufnahme von Zubehör z. B. TFT-Halter</p>		<p>K7-5B</p>

Technische Daten

Beschreibung		Bestell.-Nr.
<p>Universal-Trägerschiene</p> <p>B = 703 mm, T = 25 mm, H = 100 mm</p> <p>Hinweis: Zum Einhängen von Sichtlagerkästen der Fabrikate Bosch, Kappes, Schäfer und Treston</p> <p>Kabelrollenhalter, etc.</p> <p>Stufenlos höhenverstellbar</p>		<p>K7-2U </p>
<p>Tastaturablage mit seitlicher Kugelführung um 230 mm ausziehbar. Endpositionen arretierbar</p> <p>Höhe einstellbar im 11 mm Raster Lichte Abmessungen der Ablage: B = 600 mm, T = 267 mm</p> <p>B = 680 mm, T = 300 mm, H = 85-110 mm</p>		<p>85-4F-2</p>
<p>Anschlussleitung 5m TKW-Purflex</p> <p>VDE 5 G 2,5 mm² gelb Seite 1: CEE-Stecker -C516 IP44 - 5-polig 16 A Seite 2: Abgemantelt 12 cm mit Aderndhülsen</p> <p>VDE 3 G 1,5 mm² gelb Seite 1: Schukostecker - 3-polig 16 A Seite 2: Abgemantelt 12 cm mit Aderndhülsen</p>		<p>7406CEE16A 5X2,5-5PF</p> <p>7406SCH 3X1,5-5PF</p>
<p>Warnlampe LED rot zur Anzeige der freigeschalteten Netzspannung</p> <p>Rot Rot / Grün Rot / Gelb / Grün</p> <p>Montiert auf Primus One® System-Profil, Primus Basic Profil und Tischaufbau Holz. Montage wahlweise links oder rechts.</p>		<p>Rot 01-94.L101</p> <p>Rot/Grün 01-94.L201</p> <p>Rot/Gelb/Grün 01-94.L301</p>
<p>Warnlampe Montagesatz zur Montage von Warnlampe LED 01-94.Lx</p>		<p>Primus One® Rechts 01-94.HP01</p> <p>Primus One® Links 01-94.HP02</p> <p>Primus Basic 01-94.HB01</p> <p>Holzaufbau 01-94.HA01</p>

E Mobile



Werkstattwagen

E3

Werkstattwagen



Technische Merkmale

- Zwei 3HE Orga-Stahlblechschubladen mit Teleskop-Vollauszügen und Zentralverschluß
- Zwei Flügeltüren mit Schloss
- Sieben integrierte Auszüge für Clip-O-Flex® Tablare
- Rechts Ablagefach für Behältnisse B = 160 mm
- Vier an der Rückwand befestigte Clip-O-Flex® Profilschienen über die gesamte Breite
- ESD Variante für EPA Einrichtungen
- Oben Ablage mit Randleiste und Gummimatte

Werkstattwagen

Technische Daten

Korpus	
Stärke	19 mm
Frontkanten	Kantenband 3 mm stark
Beschichtung	HPL Schichtstoff 0,8 mm, blendfrei, abriebfest nach EN 438, kurzzeitig hitzebeständig
Dekor	Lichtgrau RAL 7035
Rollen	
Durchmesser	125 mm
Ausführung	4 Doppel-Lenkrollen, 2 feststellbar, Lauffläche aus Polyurethan
Belastbarkeit	200 kg
Ausstattung	
Überbau	1 x Quertraverse mit Clip-O-Flex®-Schiene
	1 x Steckdosen-Aufnahme mit einer 3-fach-Steckdosenleiste inkl. 3 m Zuleitung
	2 x Bügelgriff
	1 x Kabelaufhängevorrichtung
Abmessungen	
Breite	937 mm
Tiefen	685 mm
Höhe	1600 mm

Bestellnummern

Standard	ESD 
K7-4W	K7-4W.ESD

Passendes Zubehör

Standard	Bezeichnung	Abmessungen
K7-4W.Tablar	Tablar	B = 520 mm, T = 345 mm

E Mobile



System-Laborwagen

E4

System-Laborwagen

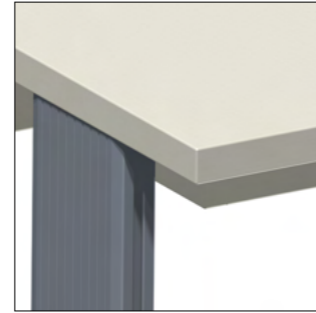

Kantenband



F-Kante

Technische Merkmale



- Höhenverstellbarer Fachboden mit Querprofil
- 4 verschleißarme Doppellenkrollen mit Präzisionskugellager für leichtes Handling, davon 2 feststellbar zur Positionierung am Arbeitsplatz
- Hochbelastbare Tischplatte mit austauschbarer Frontkante
- ESD Variante für EPA Einrichtungen
- 510 mm breit (passend für die Aufnahme von Unterschränken)

System-Laborwagen

Technische Daten

Tischplatte	
Stärke	30 mm
Frontkanten	Kantenband 3 mm stark oder Flexi-Line Kante, austauschbar (F-Kante)
Beschichtung	HPL Schichtstoff 0,8 mm, blendfrei, abriebfest nach EN 438, kurzzeitig hitzebeständig
Dekor	Lichtgrau RAL 7035
Rollen	
Durchmesser	75 mm
Ausführung	4 Doppel-Lenkrollen, 2 feststellbar, Lauffläche aus Polyurethan
Belastbarkeit	
Maximales Gesamtgewicht	180 kg
ESD Variante	
Tischplatte	Zusätzlich volumenleitfähig
Ausführung nach	DIN EN 61340-5-1 Teil 5-1
Doppel-Lenkrollen	Elektrisch leitfähig
Abmessungen	
Breite	510 mm
Tiefen	800 mm / 900 mm / 1000 mm
Höhe	750 mm

Bestellnummern

Tiefe	Breite	F-Kante	Kantenband	F-Kante ESD 	Kantenband ESD 
800 mm	510 mm	K7-7A	K7-7A.S	K7-7D	K7-7D.S
900 mm	510 mm	K7-7B	K7-7B.S	K7-7E	K7-7E.S
1000 mm	510 mm	K7-7C	K7-7C.S	K7-7F	K7-7F.S

Technische Daten

Beschreibung		Bestell.Nr.
<p>Laborwagen</p> <p>Tischplatte und Ablageboden 30 mm stark, mit Schichtstoff belegt, Kanten mit schlagzähem Umleimer</p> <p>B = 600 mm, T = 900 mm, H = 780 mm</p> <p>B = 600 mm, T = 1000 mm, H = 780 mm</p>		<p>01-6A</p> <p>01-5U</p>  <p>01-6U</p> <p>01-5V</p> 
<p>Laborwagen mit Schublade</p> <p>mit Einzelschublade Typ 71-1A, Tischplatte und Ablageboden 30 mm stark, mit Schichtstoff belegt, Kanten mit schlagzähem Umleimer</p> <p>B = 600 mm, T = 900 mm, H = 780 mm</p> <p>B = 600 mm, T = 1000 mm, H = 780 mm</p>		<p>01-6S</p> <p>01-6V</p>
<p>Laborwagen Multiplexplatte</p> <p>Multiplex-Tischplatte und Ablageboden aus 14 verleimten Sperrholzsichten, 30 mm stark</p> <p>B = 600 mm, T = 900 mm, H = 780 mm</p>		<p>01-6C</p>
<p>Laborwagen Multiplexplatte mit Schublade</p> <p>Laborwagen mit Einzelschublade, Multiplex-Tischplatte und Ablageboden aus 14 verleimten Sperrholzsichten, 30 mm stark</p> <p>B = 600 mm, T = 900 mm, H = 780 mm</p>		<p>01-6T</p>



Technische Merkmale

Die Wechselrahmentechnik ermöglicht eine individuelle Anpassung und Zuordnung an wechselnde Arbeitsabläufe. Die Einhängeelemente lassen sich je nach Aufgabe einfach und griffgünstig anpassen. Die Wechselrahmenschienen aus Aluminium-Strangpressprofil werden zwischen den Höhenprofilen montiert. Die Einhängeelemente können einfach in die Nuten der Alu-H-Profile eingesetzt und problemlos seitlich über die gesamte Tischbreite verschoben, bzw. gegeneinander ausgetauscht werden.

Die Aufnahmeschienen lassen sich innerhalb der Höhenprofile an jeder gewünschten Stelle anbringen.

Ebenfalls lassen sich DIN-A4-Experimentierplatten aller gängigen Lehrsysteme einsetzen.

Technische Daten

Beschreibung		Bestell-Nr.
<p>Messgeräteplattform</p> <p>Stabiler Rahmen mit schwenkbarer Abstellfläche und Antirutschmatte, geeignet zum Aufstellen von Messgeräten, Lötstationen, etc.</p> <p>B = 378 mm, T = 290 mm, H = 297 mm</p>		76-1D
<p>Greifbehälterregal</p> <p>zum Einsetzen in den Wechselrahmen, für 3 Reihen mit Greifbehältern.</p> <p>B = 378 mm, T = 20 mm, H = 297 mm</p>		76-1E
<p>Greifbehälterkorb</p> <p>zum Einhängen in den Wechselrahmen oder zum Aufstellen auf den Tisch oder einen Schwenkarm, für 3 Reihen mit Greifbehältern</p> <p>B = 378 mm, T = 250 mm, H = 297 mm</p>		76-1F

Technische Daten

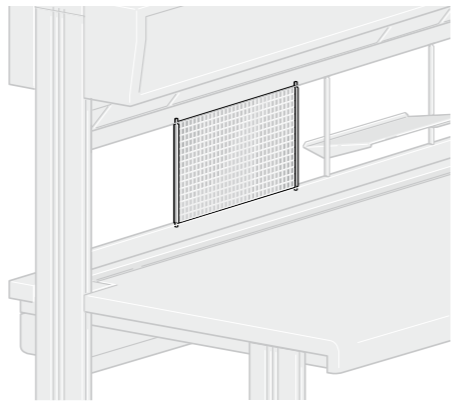
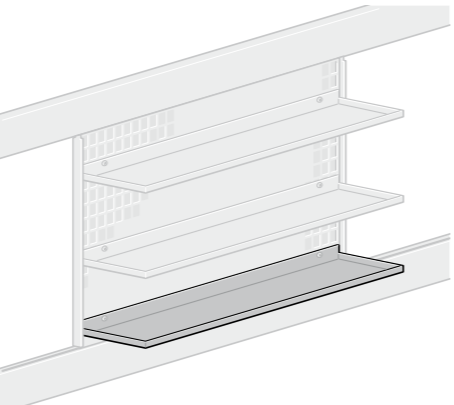
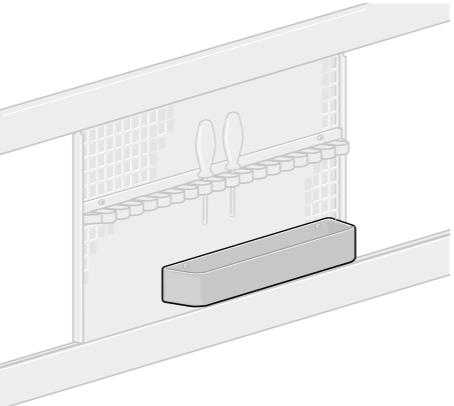
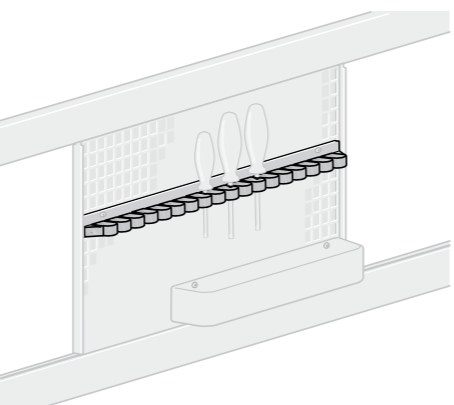
Beschreibung		Bestell-Nr.
Lochgitter geeignet zur Anbringung von Ablagebords, Aufbewahrungsschalen, Werkzeughaltern und sonstigen Montagehilfen Lochung 5 mm x 10 mm mit 3 mm Steg B = 460 mm, T = 20 mm, H = 297 mm		76-1G
Ablageboard Ablagebord zur Befestigung am Lochgitter oder Funktionsfachboden aus beschichtetem Alu-Blech mit Antirutschmatte B = 448 mm, T = 115 mm, H = 10 mm		76-1H
Aufbewahrungsschale Aufbewahrungsschale aus Polystyrol, zur Montage am Funktionsfachboden oder am Lochgitter B = 390 mm, T = 80 mm, H = 45 mm		83-6L
Werkzeughalter Werkzeughalter für eine griffgünstige und schnelle Aufbewahrung verschiedener Werkzeuge. Bei Platzbedarf können die einzelnen Laschen herausgenommen werden. Montage am Lochgitter oder am Funktionsfachboden mit 6 Laschen, B = 150 mm, T = 40 mm, H = 30 mm mit 20 Laschen, B = 440 mm, T = 40 mm, H = 30 mm		81-8Q 81-8P



Technische Merkmale

Die Greifbehälter dienen der Bereitstellung kleiner Teile am Montage- oder Bestückungsarbeitsplatz.

Das Greifschalen-Programm (1) ist in 2 Breiten erhältlich - wobei die Greifschale, der Greifbehälter und die Greifzunge gleicher Breite wahlweise miteinander kombiniert werden können. Mit den Greifschalen lassen sich kleine Teile auch auf engstem Raum bereitstellen. Die integrierte Abstreiflippe ermöglicht eine schnelle und sichere Entnahme der Teile.

Die Greifbehälter (2) können mit Hilfe von drei verschiedenen Bereitstellungselementen eingesetzt werden:

1. Einhängeprofil
2. Greifbehälter-Regal zum Einhängen in den Wechselrahmen
3. Greifbehälterkorb zum Einhängen in den Wechselrahmen, sowie zum Aufstellen (auf dem Arbeitstisch oder auch auf einem Schwenkarm).

Die Greifbehälter dienen der Teilebereitstellung am Arbeitsplatz. Sie werden in die Greifzunge eingesetzt. Die Greifzunge unterstützt mit ihrer Vereinzelungsfläche ein schnelles und sicheres Teilegreifen. Direkte Entnahme der Teile aus dem Greifbehälter ist ebenfalls möglich.

Teile können sehr gut erkannt und schnell und sicher entnommen werden.

Die Greifzunge (3) besteht aus zwei Funktionsteilen: In die hintere Aufnahme wird der Greifbehälter mit den Bestückungsteilen gesetzt. Der vordere Teil entspricht den ergonomischen Anforderungen an ein schnelles und sicheres Teilegreifen. Eine kleine Anzahl von Teilen wird auf die Entnahmefläche geschöpft. Die so vorsortierten Teile können sehr gut erkannt und schnell und sicher entnommen werden.





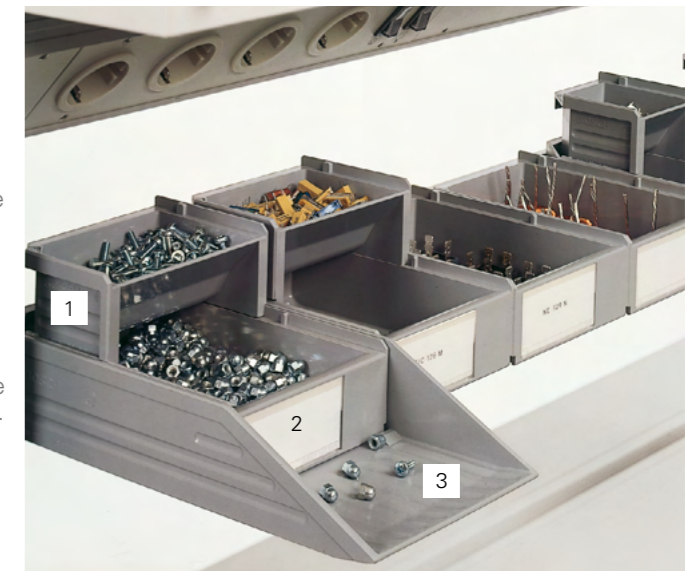

Vorteile:

- Optimale Bereitstellung der Teile im Greifraum
- Ergonomische Greifzunge für schnelles und sicheres Teilegreifen
- Vielfache Kombinierbarkeit der Systemelemente
- Eindeutige Teilekennzeichnung

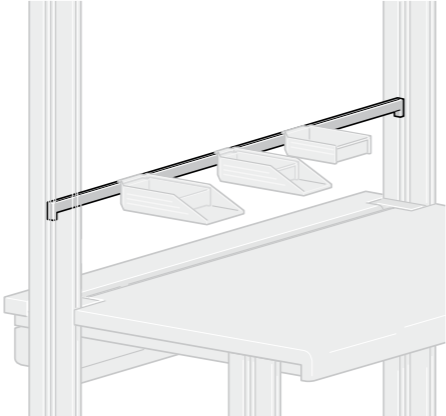

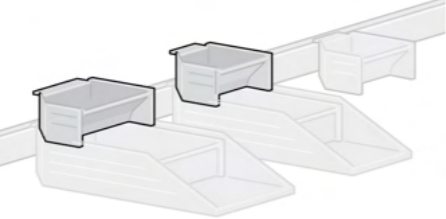

Greifbehälter

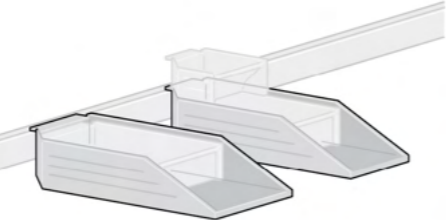
Technische Daten

Beschreibung		Bestell-Nr.
<p>Einhängeprofil (Primus Basic) zum schnellen Ein- und Aushängen der Greifbehälter</p> <p>für Tischbreite 2000 mm, B = 1928 mm x T = 15 mm x H = 30 mm für Tischbreite 1800 mm, B = 1728 mm x T = 15 mm x H = 30 mm für Tischbreite 1600 mm, B = 1528 mm x T = 15 mm x H = 30 mm für Tischbreite 1500 mm, B = 1428 mm x T = 15 mm x H = 30 mm für Tischbreite 1200 mm, B = 1128 mm x T = 15 mm x H = 30 mm</p> <p>Optional auch in ESD-Ausführung erhältlich </p>		<p>K9-4G.B2000 K9-4G.B1800 K9-4G.B1600 K9-4G.B1500 K9-4G.B1200</p>
<p>Greifschale Standard</p> <p>B = 82 mm x T = 86 mm x H = 50 mm B = 123 mm x T = 86 mm x H = 50 mm</p> <p>B = 82 mm x T = 86 mm x H = 50 mm B = 123 mm x T = 86 mm x H = 50 mm</p> <p>Optional auch in ESD-Ausführung erhältlich </p>		<p>76-2E 76-2F 76-2G 76-2H</p>
<p>Greifbehälter Standard</p> <p>B = 82 mm x T = 173 mm x H = 50 mm B = 123 mm x T = 173 mm x H = 50 mm</p> <p>B = 82 mm x T = 173 mm x H = 50 mm B = 123 mm x T = 173 mm x H = 50 mm</p> <p>Optional auch in ESD-Ausführung erhältlich </p>		<p>76-2J 76-2K 76-2L 76-2M</p>
<p>Greifzunge Standard</p> <p>B = 90 mm x T = 277 mm x H = 54 mm B = 131 mm x T = 277 mm x H = 54 mm</p> <p>B = 90 mm x T = 277 mm x H = 54 mm B = 131 mm x T = 277 mm x H = 54 mm</p> <p>Optional auch in ESD-Ausführung erhältlich </p>		<p>76-2N 76-2P 76-2Q 76-2R</p>





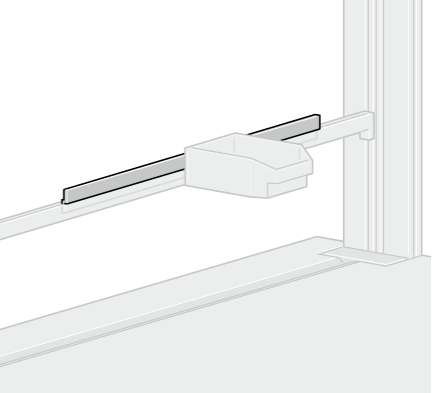

Wechselrahmentechnik

Technische Daten

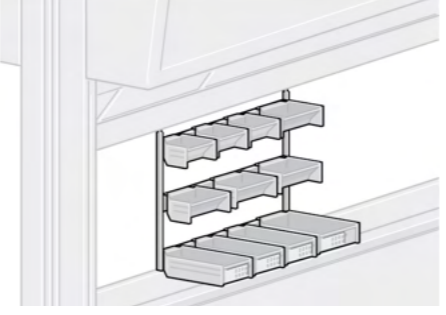
Beschreibung		Bestell-Nr.
<p>Beschriftungsclip</p> <p>Mit dem Beschriftungsclip lässt sich das Material einfach und sicher kennzeichnen; der Beschriftungsclip passt für alle Greifbehälter</p> <p>Satz mit 10 Stück</p>		76-2S
<p>Adapterschiene</p> <p>aus PVC, zum Einstecken auf die Einhängeprofile. Die Adapterschiene ermöglicht das Einhängen von Lagerbehältern verschiedener Fabrikate in das Einhängeprofil</p> <p>B = 500 mm x T = 6 mm x H = 24 mm </p> <p>Optional auch in ESD-Ausführung erhältlich </p>		76-2D

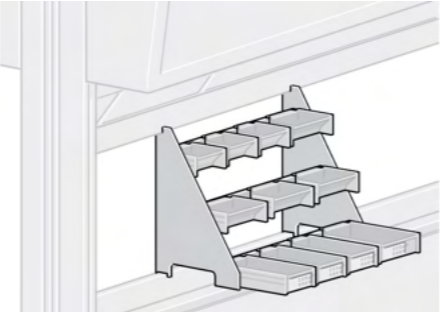
Wechselrahmentechnik

Technische Daten

Beschreibung		Bestell-Nr.
Greifbehälter-Set inklusive Einhängeschiene 76-1E Set bestehend aus: 3 x Greifschale 76-2E, B = 82 mm x 86 mm x 50 mm 4 x Greifschale 76-2F, B = 123 mm x 86 mm x 50 mm 3 x Greifbehälter 76-2J, B = 82 mm x 86 mm x 50 mm 1 x Greifbehälter 76-2K, B = 123 mm x 86 mm x 50 mm 1 x Beschr.-Clip 76-2S		76-2W 76-2W ZESD 
Greifbehälter-Set inklusive Einhängeschiene 76-1F Set bestehend aus: 9 x Greifbehälter 76-2J, B = 82 mm x 173 mm x 50 mm 3 x Greifbehälter 76-2K, B = 123 mm x 173 mm x 50 mm 1 x Beschr.-Clip 76-2S		76-2X 76-2X ZESD 
Kleinteileboxen (Satz) bestehend aus: 2 Stück Kleinteilebox schwarz B = 52 mm, T = 52 mm, H = 35 mm 2 Stück Kleinteilebox schwarz B = 52 mm, T = 78 mm, H = 35 mm 2 Stück Kleinteilebox schwarz B = 52 mm, T = 104 mm, H = 35 mm Material: Ableitfähiges Polypropylen		K9-4B 



Zubehör

Technische Daten

Beschreibung		Bestell-Nr.
Adapter zur Befestigung von Zubehör frontseitig an einem Primus One® Funktionsfachboden. Für Schrauben mit einem Durchmesser von 5 mm. Aus Stahlblech, pulverbeschichtet Farbe schwarzgrau 7021		K9-9F
Schnappmuttern Befestigungsmaterial für M5 für M6 für M8 Set bestehend aus 4 Muttern mit Zubehör		78-2HZM5 78-2H 78-2J
TFT-Kugelkopf zur Montage an TFT-Traverse für VESA-Befestigung 75 / 100 mm inklusive Schnellabnahmemöglichkeit, quick release, Traglast 8 kg, Reichweite 125 mm		P3-5L-2
TFT-Tragarm zur Montage an TFT-Traverse für VESA-Befestigung 75 / 100 mm inklusive Schnellabnahmemöglichkeit, quick release, Traglast 8 kg, Reichweite 275 mm		P3-5K-2
Abstandshalter Set für Dell & Lenovo Monitore Ermöglicht die problemlose Montage von allen VESA-Tragelementen. Bestehend aus 4 Abstandsrollen und vier passenden Schrauben.		P3-50 Z04

Zubehör

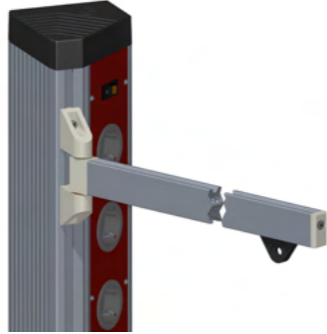
Technische Daten

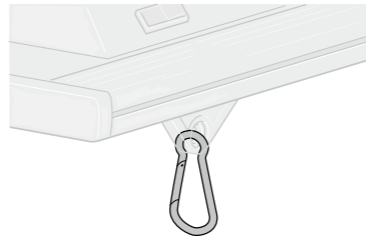
Beschreibung		Bestell-Nr.
<p>Schwenkarm für Balancer mit eingesetztem Schlitten</p> <p>Anbringung am Höhenprofil vorne oder seitlich</p> <p>B = 630 mm, T = 18 mm, H = 35 mm</p>		78-4S
<p>Balancer</p> <p>Stahlgehäuse mit Traglast 1...2 kg</p> <p>Federkrasteinstellung durch Stellrad</p> <p>Seilzuglänge maximal 1,5 m, inklusive 1 Karabinerhaken</p> <p>B = 106 mm, T = 43 mm, H = 180 mm</p>		78-4Q
<p>Balancer für Druckluftwerkzeuge</p> <p>Federzeug mit Schlauchauszug und Schnellverschlusskupplung</p> <p>B = 145 mm, T = 80 mm, H = 230 mm</p> <p>Schlauchauszug 800 mm, Traglast einstellbar 0,4...0,8 kg</p>		78-4R
<p>Karabinerhaken aus Stahl zum Einhängen des Balancers in den Balancer-Schlitten</p>		78-4P

Zubehör

Technische Daten

Beschreibung		Bestell-Nr.
<p>TFT-Gelenkarm-Drehadapter zur Montage von Monitortragarmen der Baureihe P3-5M sowie Lupenleuchte</p>		P3-5N-3 für Ø 16 mm
<p>Drehhülse für 16 mm Einsteckzapfen zur Montage am Frontprofil eines Funktionsfachboden</p>		K9-4C.D16 
<p>TFT-Gelenkarm-Drehadapter</p> <p>Drehadapter zur Montage am Primus One® Systemprofil</p>		P3-5N-5
<p>Monitortragarm aus Aluminium.</p> <p>Höhe und Reichweite stufenlos einstellbar. Gasdrucktechnik zur leichten Höhenverstellung. Schnell lösbare Monitoranbindung über quick release. Reichweite 365 mm Vesa-Standard 75/100 Traglast 7 - 15 kg</p>		P3-5M-1

Zubehör

Technische Daten

Beschreibung		Bestell-Nr.
<p>Monitortragarm aus Aluminium</p> <p>Höhe und Reichweite stufenlos einstellbar. Gasdrucktechnik zur leichten Höhenverstellung. Schnell lösbare Monitoranbindung über Quickrelease. Reichweite 515 mm Vesa-Standard 75 / 100 Traglast 7 - 15 kg</p>		P3-5M-2
<p>Monitortragarm aus Aluminium</p> <p>Höhe und Reichweite stufenlos einstellbar. Gasdrucktechnik zur leichten Höhenverstellung. Schnell lösbare Monitoranbindung über Quickrelease. Reichweite 515 mm Vesa-Standard 75 / 100 Traglast 7 - 15 kg</p>		P3-5M-3
<p>Monitortragarm aus Aluminium</p> <p>In der Höhe stufenlos verstellbar 2-teiliger Gelenkarm mit Vesa-Standard-Monitorbefestigung und Pivot-Funktion mittels Kreuzgelenk. Ausgleichsmechanismus am vorderen Gelenk für eine optimale Monitorausrichtung.</p> <p>Reichweite 415 mm Vesa-Standard 75 / 100 Traglast 6 kg</p>		P3-5K-10
<p>Tablethalter</p> <p>Tablethalter für sehr einfaches Einlegen und Entnehmen verschiedener Tablets. Halterung für Tablets mit einer Größe von 7 bis 10 Zoll (Klemmlänge 160-300 mm) 10 Zoll-Tablets können wahlweise hoch oder quer eingelegt werden. Schnell lösbare Tabletanbindung über quick release.</p> <p>Passend an alle Vesa-Standard Aufnahmen 75 / 100.</p>		P3-5L-10





Zubehör

Technische Daten

Beschreibung		Bestell-Nr.
<p>TFT-Schwenkarm zur höhenvariablen Montage an der Stirn- oder Breitseite des Profils, für Monitore bis 15 kg</p> <p>T = 455 mm, H = 200 mm</p> <p>Bestehend aus: 1 VESA-Adapter 75 / 100 zur Monitormontage 2 Horizontal-Drehgelenke 1 Kugelkopf</p>		P3-5K
<p>TFT-Halter zur höhenvariablen Montage an der Stirnseite des Profils, für Monitore bis 15 kg</p> <p>T = 125 mm, H = 115 mm</p> <p>Bestehend aus: 1 VESA-Adapter 75 / 100 zur Monitormontage 1 Horizontal-Drehgelenk 1 Kugelkopf</p>		P3-5L
<p>Tastaturablage mit seitlicher Kugelführung um 230 mm ausziehbar. Endpositionen arretierbar</p> <p>Höhe einstellbar im 11 mm Raster Lichte Abmessungen der Ablage: B = 600 mm, T = 267 mm</p> <p>Außen Abmessung der Ablage B = 680 mm, T = 300 mm, H = 85...110 mm</p>		85-4F-1
<p>Tastaturablage mit seitlicher Kugelführung um 230 mm ausziehbar. Endpositionen arretierbar</p> <p>Höhe einstellbar im 11 mm Raster Lichte Abmessungen der Ablage: B = 600 mm, T = 205 mm</p> <p>Außen Abmessung der Ablage B = 680 mm, T = 300 mm, H = 85-110 mm</p>		85-4F-2
<p>Drehschwenkarm für Messinstrumente, Werkzeuge, Behälter, Tastaturen, Tablets, usw. Oberfläche aus Aluminiumblech, rutschfest</p> <p>Ablagefläche B = 390 mm, H = 300 mm</p> <p>Maximale Belastung 7 kg 25° neigbar</p>		78-3M.K

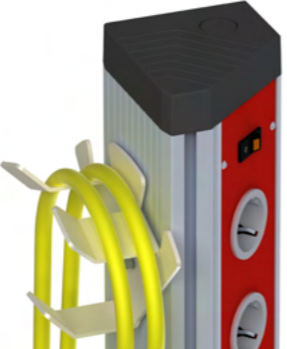
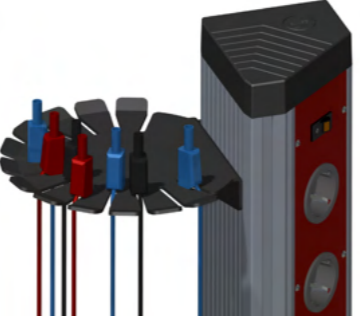
Zubehör

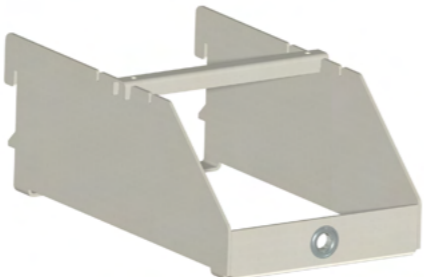
Technische Daten

Beschreibung		Bestell-Nr.
<p>Kabelaufhängevorrichtung 2-fach</p> <p>B = 220 mm, T = 61 mm, H = 120 mm</p> <p>Kunststoff Halbschalen, Farbe weiß. Geeignet zur Aufnahme von Kabeln und Messleitungen am Primus One® System-Profil. Inklusive Befestigungsmaterial.</p>		K9-9K.Z01
<p>Messleitungshalter 13-fach</p> <p>B = 380 mm, T = 200 mm, H = 25 mm</p> <p>Bestehend aus einem halbkreisförmigen Messleitungshalter gefertigt aus Aluminiumblech, kunstharzbeschichtet. Mit 13 Aufhängemöglichkeiten für Labor- und Anschlusskabel mit verschiedenen Durchmessern. Lieferung inklusive Befestigungsmaterial. Farbe schwarz RAL 7021.</p>		K9-9N 
<p>Kabelrollenhalter aus pulverbeschichtetem Stahlblech</p> <p>passend für Universal-Trägerschiene (z. B. K7-2U) B = 137 mm, T = 220 mm, H = 95 mm</p> <p>Zur Aufnahme von Kabelrollen mit maximalem Durchmesser 200 mm, einer Breite von 105 mm und einem Innendurchmesser von 18 mm oder 16 mm</p>		T3-7A
<p>Kabelrollenhalter aus pulverbeschichtetem Stahlblech</p> <p>passend für Universal-Trägerschiene (z. B. K7-2U) B = 105 mm, T = 220 mm, H = 95 mm</p> <p>Zur Aufnahme von Kabelrollen mit maximalem Durchmesser 200 mm, einer Breite von 80 mm und einem Innendurchmesser von 18 mm oder 16 mm</p>		T3-7B

Zubehör

Technische Daten

Beschreibung		Bestell-Nr.
<p>5-fach Tischsteckdose</p> <p>mit Schalter und 1,5 m Zuleitung, Farbe weiß. Passend in Tischkanal oder zur Montage am System-Profil</p> <p>1 Satz Montageplatten</p> <p>B = 290 mm, T = 50 mm, H = 40 mm</p>		81-2C Z01 81-2E
<p>6-fach Tischsteckdose</p> <p>mit 1,5 m Zuleitung, Farbe weiß. Passend in Tischkanal oder zur Montage am System-Profil</p> <p>B = 330 mm, T = 50 mm, H = 40 mm</p>		81-2D Z01
<p>Einbausteckdose Turn3 zum Einbau in eine Tischplatte</p> <p>B = 270 mm, T = 109 mm, H = 92 mm</p>		81-2D ZTURN
<p>Einbausteckdose Axial zum Einbau in Tischplatten .</p> <p>Deckel öffnet und schließt durch Druck selbsttätig</p> <p>B = 305 mm, T = 162,5 mm, H = 71 mm</p>		81-2D ZAXIAL

Technische Daten

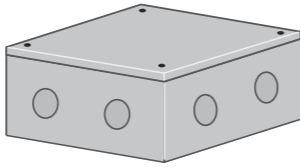
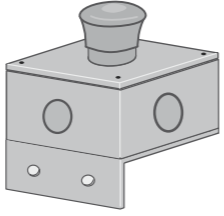
Beschreibung		Bestell-Nr.
Netzzuleitung 2,5 m 3 x 1,5 mm ² mit Schukostecker		83-2A
Netzzuleitung 2,5 m, 5 x 2,5 mm ² mit Cekonstecker 5p. 400 V 16 A		83-2C
Kabeldurchlassdose 2-teilig zur Montage an Tischen / Eckplatten oder Lose Z=bitte Montageort angeben		81-2K Z
Anschlussgehäuse für den Anschluss der Netzzuleitung in der Kabelwanne. Stabiles Kunststoffgehäuse mit fest integrierter 8-poliger Reihenklemmleiste. B = 95 mm, T = 95 mm, H = 55 mm		78-4V
Not-Aus-Schalter montiert im Kunststoffgehäuse, inklusive Befestigungswinkel zur Montage am Höhenprofil. Anschlussleitung mit Aderendhülsen konfektioniert. B = 68 mm, T = 68 mm, H = 50 mm		78-4W

G Elektronik



Inhaltsverzeichnis

G1 Software und Netzwerktechnik	215
G2 System 3HE	228
G3 System 6HE	309
G4 System 3 HE Ausbildung	382

G Elektronik



Software und Netzwerktechnik

G1

ELABO elution suite

elution



Technische Merkmale

ELABO Elution® Device vereinfacht die Prüfung von elektrischen und elektronischen Komponenten für Forschung und Entwicklung, Produktion und Qualitätssicherung sowie für Service und Reparatur. Neben der Messung elektrischer Größen werden auch Digital- und Analogsignale verarbeitet.

Allgemeine Daten

- Lieferumfang: 1 DVD-Box inklusive Elution® Device, SQL-Server Express, Bedienungsanleitung und Online-Hilfe
- Lizenz: Einzelplatz
- Sprachen: Deutsch und Englisch, weitere Sprachen auf Anfrage erhältlich
- Anmeldung: Passwortgeschützt oder Übernahme Windows-User
- Bedienung: Maus, Touch, mit Windows Look & Feel; Mehrfachmonitoring möglich
- Plattform SQL; lokale Datenbank oder Serverlösung
- Export Daten in CSV-, XLS-Dateien zur Weiterverarbeitung

Geräte, die entweder über eine integrierte Schnittstelle verfügen oder ausgerüstet werden können, sind in diesem Katalog mit dem Symbol "NET" gekennzeichnet. Für diese Geräte ist auch ein Elabo Elution Gerätetreiber verfügbar.



ELABO elution suite

elution



Für Forschung und Entwicklung

- Mit ELABO Elution® können Sie Werte jederzeit reproduzieren
- Führen Sie Dauerlaufprüfungen mit Elution® Device vollautomatisch durch
- Dank der Messwertspeicherung in einer SQL-Datenbank können Sie alle Daten jederzeit auf andere Plattformen übertragen
- Dauerlauf- und Belastungstests
- Taktgenerator
- Soll-Ist-Vergleich in Graphen und Tabellen

Für Automatisierte Endkontrolle und Qualitätssicherung

- Mit ELABO Elution® definieren Sie einen sequenzierten Prüfablauf mit chronologischer Abarbeitung von Prüfschritten, der im Folgenden halb- oder vollautomatisch abläuft
- Sie integrieren bei Bedarf Prüfhinweise, Digitalbilder oder Warteschritte in den Prüfablauf
- Arbeiten Sie mit Produktkennzeichnungen wie Barcodes etc. und verfolgen Sie dadurch die Werte eines Gerätes während seiner gesamten Lebenszeit

Für den Einsatz in Produktion und Qualitätssicherung bieten wir auch das Softwarepaket Elution® Werkerführung der Elution® Suite an. Bitte lassen Sie sich ggf. beraten, welches Programm für Ihre Anwendung besser geeignet ist.

Für Service und Reparatur

- Mit ELABO Elution® sind Werte jederzeit für Sie zu reproduzieren
- Durch die Recordingfunktion erhalten Sie eine lückenlose Mitprotokollierung aller Messwerte
- Führen Sie Dauerlaufprüfungen mit Elution® vollautomatisch durch
- Dank der Messwertspeicherung in einer SQL-Datenbank können Sie alle Daten auf andere Plattformen übertragen
- Arbeiten Sie mit Produktkennzeichnungen wie Barcodes etc. und verfolgen Sie dadurch die Werte eines Gerätes während seiner gesamten Lebenszeit
- Fehlersuche mit Hilfe vordefinierter Prüfabläufe erleichtert
- Programmierung von Sollwertlisten für Kalibrierungszwecke

Unterstützte Betriebssysteme: Windows

Voraussetzungen: Geräte mit Ethernet-Schnittstellen, zusätzliche Gerätelizenzen, .NET Framework muss auf dem Rechner/ den Rechnern installiert sein.

ELABO elution suite

elution device

Modul: System

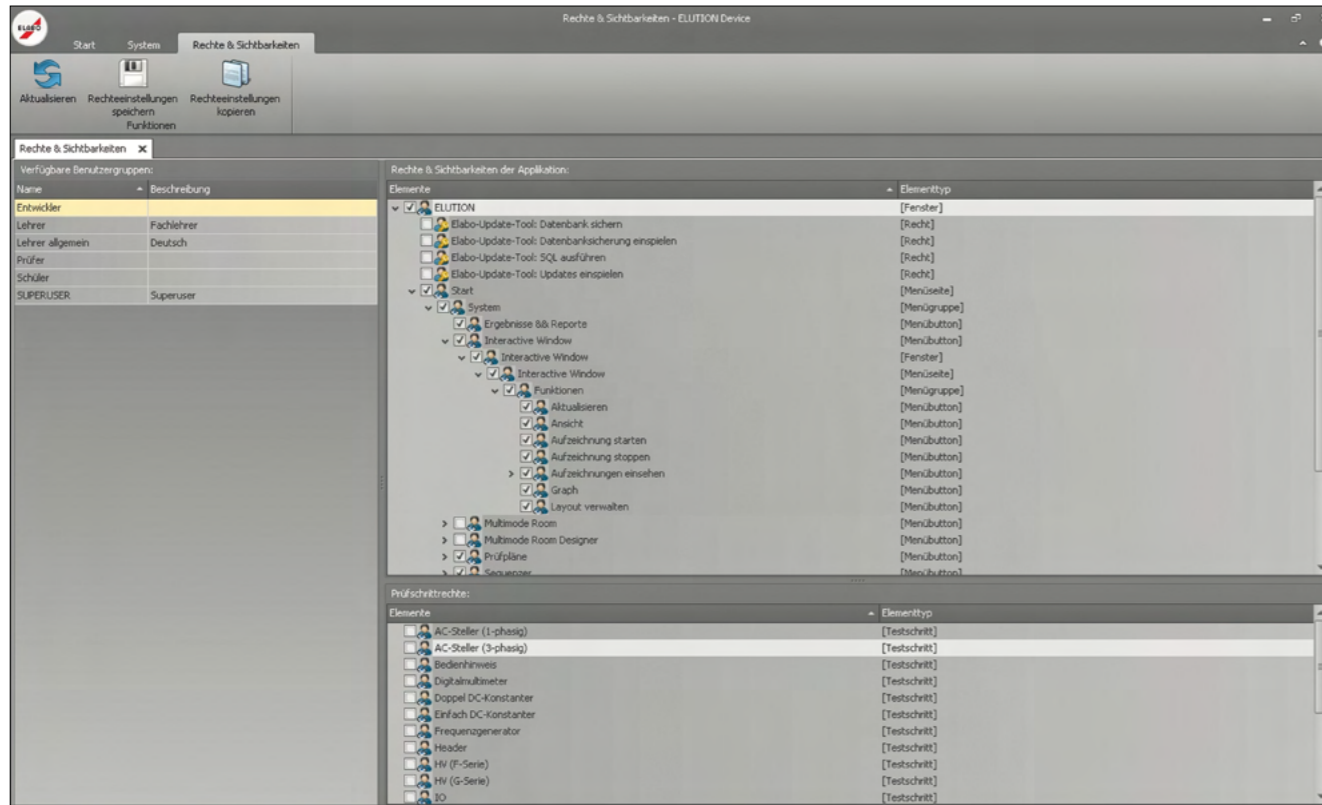

Systemverwaltung

- Benutzerverwaltung
- Gruppenverwaltung
- Rechtemanagement

Features

1. Feingliedrige Rechtfreigabe
2. Userabhängige Menüstrukturen
3. Zentrale Konfiguration aller Anlagen, Arbeitsplätze und Geräte

Funktionen

- Vergabe von Namen für Geräte und Anlagen
- Verwaltung von Produkttypen, Nummernkreisen
- Verwaltung von Lizenzen
- Festlegung Netzwerkkonfiguration
- Sprachauswahl
- Benutzer anlegen und mit Rechten versehen
- Benutzergruppen anlegen, Benutzer zuordnen und mit Rechten versehen

ELABO elution suite

elution device

Modul: Interactive Window



- Direkte Gerätebedienung
- Grafische Darstellung von Messverläufen
- Protokollierung
- Exportfunktion

Features

1. Graph-Skalierung frei einstellbar
2. Jede einzelne Dezimalstelle kann ausgewählt und verändert werden
3. Alle Geräte auf einen Blick

Funktionen

- Anzeige aller aktiven Geräte
- Anzeige aller Messwerte in einem Graph oder mehreren Grafen
- Vermessung von Delta-x- und Delta-y-Werten in der grafischen Darstellung mit Möglichkeit zum direkten Vergleich des zeitlichen Verlaufs
- Datenlogging-Funktion mit einstellbarer Messrate
- Speicherung von Messwerten in einer SQL-Datenbank (manuell, automatisch)
- On-top-Funktion zur Nutzung der einzelnen Geräte in anderen Anwendungen

ELABO elution suite

elution device

Modul: Sequenzer

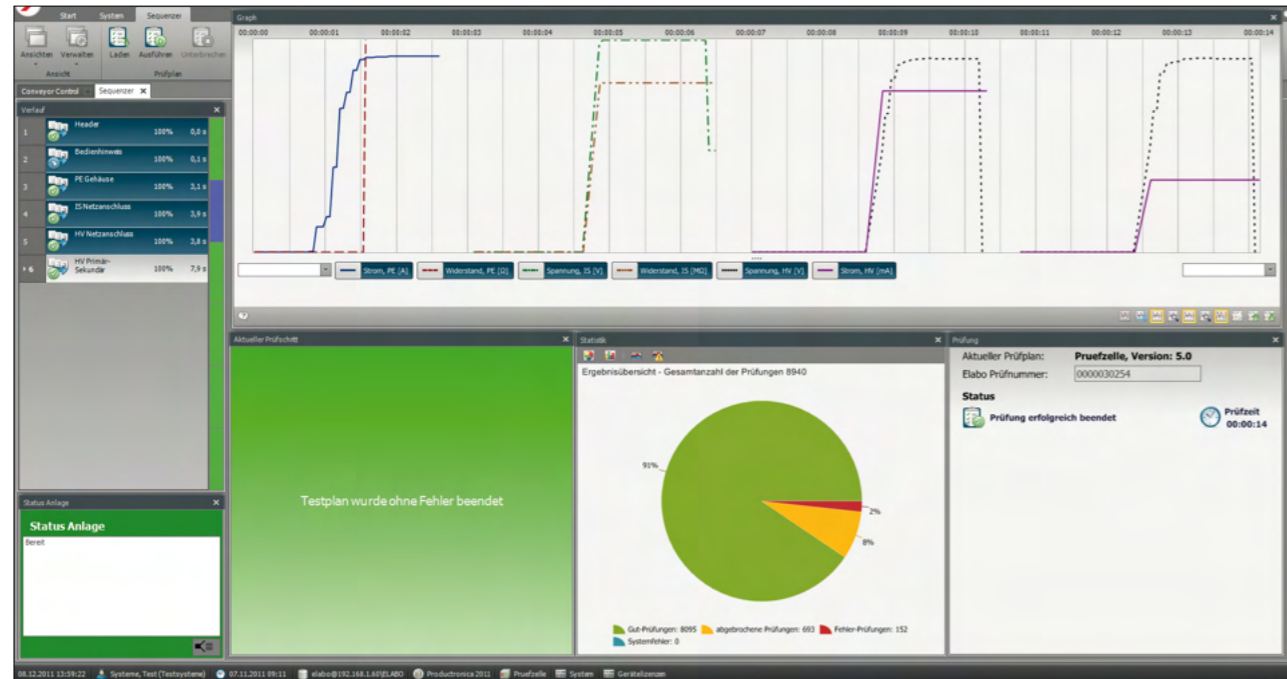

- Sequenzieller Prüfablauf
- Statistiken
- Grafische Darstellung

Features

1. Chronologische grafische Darstellung des Prüfablaufs
2. Ständige Anzeige der aktuellen Mess- und Grenzwerte
3. Dauerprotokollierung aller Werte und Hinterlegung in der SQL-Datenbank
4. Einblendung von Hinweisen
5. Farbige Verlaufsanzeige mit Fehlerkennzeichnung

Funktionen

- Auswahl von Prüfplänen (manuell, automatisch)
- Vollautomatischer Prüfablauf
- Status- und Fehlermeldungen
- Anzeige aller aktuellen Ergebnisse
- Prüflingsidentifikation (manuell, Barcode, RFID)
- Visualisierung aller Parameter
- Anzeige GUT / FEHLER-Statistik
- Speicherung von Messwerten in einer SQL-Datenbank (automatisch)

ELABO elution Suite

elution device

Modul: Prüfpläne

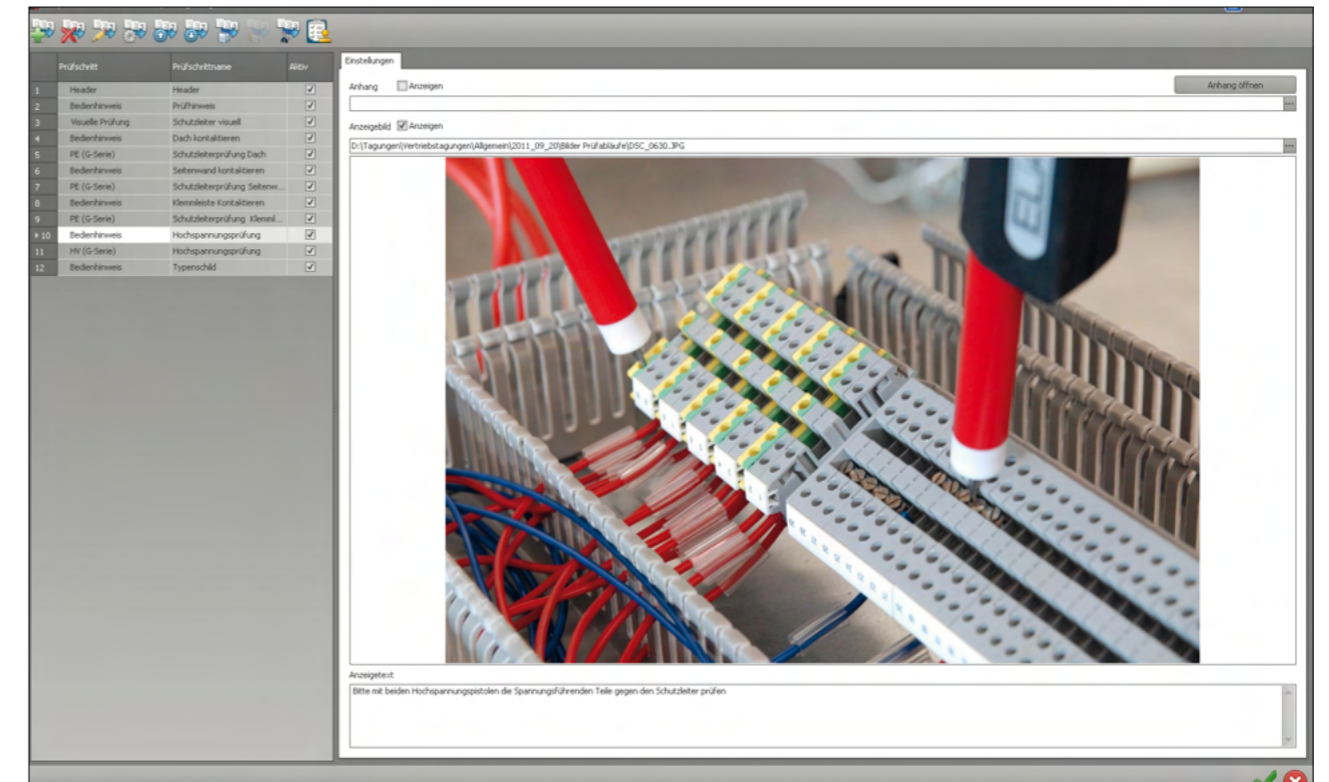

- Prüfplanerstellung
- Blockverwaltung
- Vorlagenverwaltung

Features

1. Eingabe Prüfparameter teilweise grafisch gestützt
2. Definition der Polung bzw. der für den Prüfschritt erforderlichen Verschaltung zum Prüfobjekt hin
3. Einfügen von Bildmaterial möglich
4. Vollbildanzeige aller Prüfergebnisse, auch als Diagramm

Funktionen

- Eingabe der Basiseinstellungen wie Prüfaufbau, Beschreibungsteil,
- Eingabe und Parametrierung von Prüfschritten wie Stromaufnahme oder Spannungsvorgabe
- Einfügen von Bedienerhinweisen / visuellen Prüfschritten / Warteschritten in den Prüfablauf
- Festlegung der Reihenfolge der eingegebenen Prüfschritte
- Parametrierung von Spannungsstufen und von Spannungsverläufen zur Schaltungsanalyse
- Konfigurieren von automatisierten Messroutinen

ELABO elution suite

elution device

Modul: Ergebnisse & Reporte

The screenshot shows the 'Ergebnisübersicht' (Results Overview) window of the ELABO elution suite. The interface includes a menu bar with 'Start', 'System', and 'Prüfergebnisse'. Below the menu bar are icons for 'Abfrage ausführen', 'Ergebnis drucken', 'Filterbereich ausblenden', 'Berichtslayout', 'Diagramm nicht drucken', 'Labels nicht anzeigen', and 'Prüfschrittfilter'. The main area contains a search and filter section with fields for 'Prüfnummer', 'Prüfplan' (set to 'Leistungselektronik_Service'), 'Produkttyp', 'Datum von / bis', 'Zeit von / bis', 'Ergebnis' (with checkboxes for 'Gut', 'Abgebrochen', 'Fehler'), and 'Kundenseriennr.'. Below this is a table with columns: 'Prüfnummer', 'Prüfplanname', 'Version', 'Ergebnis', 'Startdatum', 'Enddatum', 'Prüfzeit [s]', 'Produkttypnummer', 'Kundenseriennummer', and 'Ergebnisstatus'. The table contains 68 rows of data, with results ranging from 'abgebrochen' to 'Gut' and 'Fehler'. The status 'Ergebnisstatus' includes 'Cancelled', 'Passed', and 'Failed'. At the bottom left, it says '68 Datensätze'.

- Messwertbrowser
- Reportausdruck
- Exportfunktion

Features

1. Zahlreiche Reportvorlagen für Prüfprotokolle
2. Datenbankordnung durch automatische Zuordnung von Prüfnummern, Prüfpläne zudem mit Titel
3. Zeitraum für die Erstellung von Statistiken frei wählbar

Funktionen

- Nachträglicher Zugriff auf alle gespeicherten Prüfergebnisse
- Export aller Daten: SQL, CSV, Text
- Ausgabe von Soll-Ist-Werten, Prüfer-ID, Datumstempel, Seriennummer, Anlagennummer
- Erstellung von Prüfprotokollen
- Rückführbarkeit der Prüfergebnisse

ELABO elution suite

elution device

Gut zu wissen

Bequemlichkeitsversprechen

Sie gehen in den Feierabend, sind mit Ihrer Arbeit aber noch nicht ganz fertig? Mit ELABO Elution® kein Problem.

Nützlichkeitsversprechen

Bei Aufgabe A brauchen Sie nur Gerät B? Dann ziehen Sie sich das Gerät auf den Desktop, minimieren Sie die Software und arbeiten Sie bequem und einfach per Fernsteuerung. Ideal, wenn Sie noch andere Programme offen haben oder sich einfach nur das Drehen am Drehwähler ersparen möchten.

Sicherheitsversprechen

Elabo Geräte werden häufig nicht nur miteinander, sondern auch mit anderen Geräten, Systemen und Programmen vernetzt. Damit Sie hier auch im Ernstfall keine Daten verlieren, haben wir zahlreiche Sicherheitsmechanismen integriert.

Funktionsversprechen

ELABO bietet Ihnen nicht nur alle Funktionen Ihrer Geräte über die Software an, sondern geht bei den Netzfeldern / Stromversorgungen / Regelnetzgeräten noch darüber hinaus. Zum Beispiel erhalten Sie hier noch Arbiträrunktionalität und Presettings.

Bestellnummer Paket N2-1D

Softwarepakete Elution® Device mit den Modulen:

- Interactive Window
- Sequenzer
- Prüfpläne
- Ergebnisse & Reporte
- Systemverwaltung

Bestellnummer Einzelgerätetreiber

Gerätetreiber Smart DC	N2-5A
Gerätetreiber AC-Quelle	N2-5D
Gerätetreiber Digitalmultimeter	N2-5G
Gerätetreiber Frequenzgenerator	N2-5N
Gerätetreiber I/O Modul	N2-5R
Gerätetreiber BestPerformance	N2-7A HV-Gerät
Gerätetreiber BestPerformance	N2-7B Kombitester
Gerätetreiber HighPerformance	N2-7D HV-Gerät
Gerätetreiber HighPerformance	N2-7E Kombitester
Gerätetreiber Einzelprüfgeräte PE / IS / LC	N2-7G

Hinweis: Durch die ELABO Open Interface Technologie können auch Mess- und Versorgungsgeräte anderer Hersteller in das Elution® Software Paket integriert werden.

ELABO elution suite

elution training

Klassenräume steuern und überwachen

Moderne Unterrichtsräume werden mittlerweile zentral gesteuert und überwacht. Funktionen wie die 2-stufige Spannungsfreigabe oder die Betätigung von Versenk-techniken sind einfach per Mausclick für einen Tisch oder ganze Räume auswählbar. Eine betätigte Not-Aus-Taste wird sofort optisch angezeigt.



In der ELABO Software lassen sich Klassenräume wirklichkeitsgetreu nachbilden und steuern. Jederzeit eine perfekte Übersicht über die einzelnen Plätze gewährleistet einen reibungslosen Unterricht.

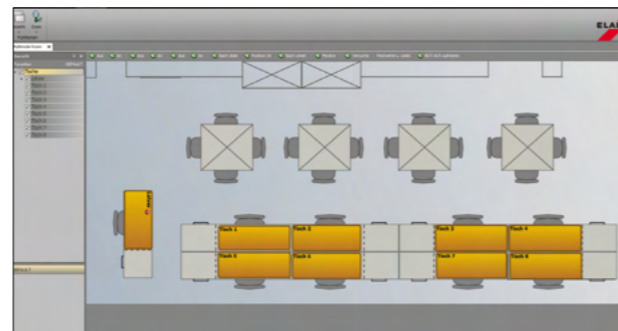

Geräte begrenzen und Versuche organisieren

Im Zuge der Ausbildung kann es durchaus vorkommen, dass Geräte oder auch Bauteile aufgrund falscher Beschaltung oder zu hoher Versorgungsspannungen Schaden nehmen. Hier bietet die Elution® nun Möglichkeiten, Geräte für spezielle Versuchsaufbauten in der Ausgangsleistung zu begrenzen. Somit bleiben empfindliche Bauteile geschützt. Zudem lassen sich die Geräte zentral vom Lehrerplatz aus fernsteuern. So wird aus einer variablen Spannungsversorgung bei Bedarf eine Festspannungsquelle.



ELABO elution suite

elution training

Messen wie die Profis

Weshalb nicht bereits in der Ausbildung die Werkzeuge der Profis einsetzen? In modernen Entwicklungslaboren werden heute vernetzte Geräte und Systeme eingesetzt. Automatisierte Messreihen und Schaltungsanalysen gepaart mit permanenter Dokumentation erleichtern die Funktionskontrolle von Bauelementen und Schaltungen.



Direkte Eingabe von Sollwerten, grafische Darstellung der Istwerte sowie Programmierung von Spannungsverläufen sind nur einige der Technische Merkmale der Elution® Software. Per Drag-and-drop lassen sich alle vernetzten Geräte auf dem Bildschirm darstellen und bedienen.



Messabläufe strukturiert erarbeiten und dokumentieren

Automatisierte Qualitätssicherung mit lückenloser Dokumentation sichert die Produktqualität in der Industrie. Mit wenigen Mausclicks lassen sich einfache Messabläufe erzeugen und automatisiert durchführen. Als Messgeräte können die vorhandenen Geräte eingesetzt werden.



Laborversuche zur Ermittlung von Bauteilkennlinien lassen sich einfach erstellen und durchführen. Als Ergebnis liegen der erarbeitete Messablauf sowie die erzielten Messwerte vor.

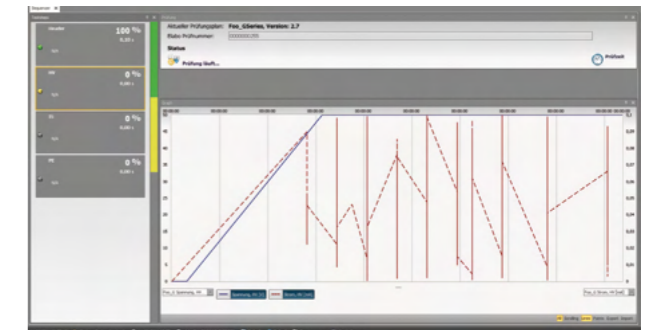

ELABO elution suite

elution training

Verfügbare Geräte

Elabo bietet eine Vielzahl an vernetzbaren Geräten

AC-Versorgungen, 1- und 3-phasig

DC-Konstanter, 1- und 2-fach

Digitalmultimeter

Funktionsgeneratoren

I/O-Module



Systemumgebung

Die Elution® Software ist für den Einsatz mit den Betriebssystemen Windows ausgelegt.

Die Datenspeicherung erfolgt in einer SQL-Datenbank, die jederzeit ausgelesen werden kann.

Softwarepaket

Elution® Softwarepaket für die berufliche Ausbildung

Im Paket enthalten sind die Module:









- Interactive Window
- Sequenzer
- Multimode Room (nur Lehrerversion)
- Messwertausdruck
- Benutzerverwaltung und Konfiguration

Bestellnummer: N2-4T.S Standortfreigabe

N2-4T.L Lehrlizenz zur Installation auf einem Lehrerrechner

Netzwerkmodule

Technische Daten

Beschreibung			Bestell-Nr.
Aufbauvernetzung 		Aufbauvernetzung Basic - 8-fach Switch Industriestandard - Netzteil - Patchkabel 3 m - Kabelsatz für den Einbau im Elabo-Aufbau	N3-1A
Aufbauvernetzung 		Aufbauvernetzung 8 x 10 / 100 / 1000Base-T - 8-fach Switch mit Halterung - Steckernetzteil - Patchkabel 3 m - Kabelsatz für den Einbau im ELABO-Aufbau	N3-1D
Aufbauvernetzung 		Aufbauvernetzung mit Lichtwellenleitertechnologie - 6-fach Gigabit Ethernet Switch mit 2 x SFP LWL Modulen Multimode LC - Netzteil - Kabelsatz für den Einbau im ELABO-Aufbau	N3-1L
Aufbauvernetzung 		Aufbauvernetzung mit VLAN - 8-fach Switch für VLAN Industriestandard - Netzteil - Kabelsatz für den Einbau im ELABO-Aufbau	N3-1V
Aufbauvernetzung 		Aufbauvernetzung mit WLAN - Access-Point - 8-fach Switch inklusive WLAN - Netzteil - Kabelsatz für den Einbau im ELABO-Aufbau	N3-1W
Duplexpatchkabel Lichtwellenleiter 		LWL Duplexpatchkabel 2 x 1G50 / 125 µm, mini Stecker beidseitig, jeweils LC / PC dx Mantelfarbe orange Länge 5 m Länge 7,5 m Länge 10 m Länge 12 m Länge 15 m Länge 23 m	N3-1K Z05M N3-1K Z075M N3-1K Z10M N3-1K Z12M N3-1K Z15 M N3-1K Z23 M

Bei gemeinsamer Bestellung von Aufbauten und Netzwerktechnik ist die Vernetzung vormontiert, muss also nur noch mit dem PC verbunden werden. Kunden haben allerdings auch die Möglichkeit, die Aufbauvernetzung zum Beispiel bei bereits vorhandenen ELABO-Aufbauten selbst durchzuführen.

G Elektronik

System 3HE

Inhaltsverzeichnis

G2.1 Sicherungs- und Schutzmodule	229
G2.2 AC-Versorgungen, fest	234
G2.3 AC-Versorgungen, regelbar	237
G2.4 DC-Versorgungen, fest	243
G2.5 DC-Versorgungen, regelbar	246
G2.6 Mess- und Signalgeräte	259
G2.7 Isolationswiderstandsmessgeräte	273
G2.8 Schutzleiterwiderstandsmessgeräte	281
G2.9 Pneumatik	289
G2.10 Dekaden & Logaden	293
G2.11 Schnittstellen	295
G2.12 Löttechnik	299
G2.13 Gehäuse und Zubehör	303



3HE

Sicherungs- und Schutzmodule

G2

G2.1

Systemübersicht 3HE

Alle Einbauten des ELABO Euro-Kassettsystems haben eine einheitliche Frontplattenhöhe von 3HE = 128,5 mm. Die Gerätekomponenten bestehen aus Einsatzplatten oder Kassetten, deren Breite in Teilungseinheiten = TE angegeben wird.

3HE

Einbauvarianten

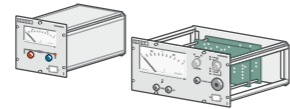

3HE-Euro-Kassetten



Gehäuse System 3HE

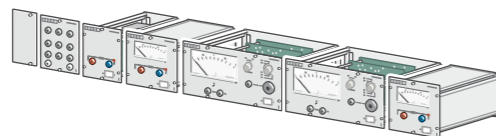

3HE-Euro-Kassetten und Einsatzplatten

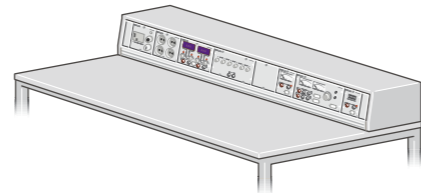

Tischaufbau System 3HE

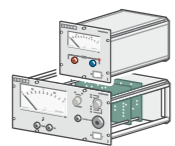

3HE-Euro-Kassetten und Einsatzplatten

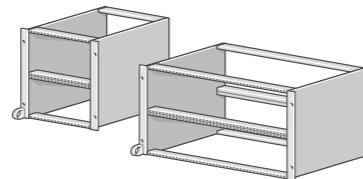

Baugruppenträger System 6HE

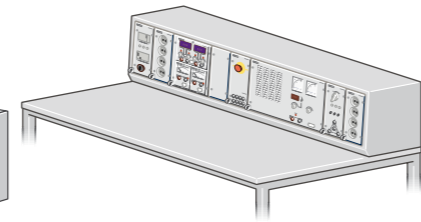

Tischaufbau System 6HE

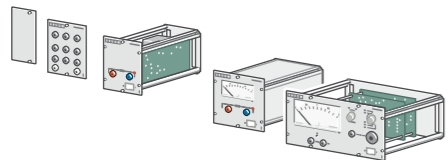

3HE-Euro-Kassetten und Einsatzplatten

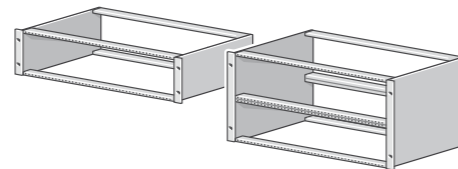

Baugruppenträger System 19"

Technische Informationen

Einbauten System 3HE

Frontplatten:

Baugruppenträger:

Maßeinheiten nach DIN 41494
1 Höheneinheit = 1HE = 44,45 mm.
Die Breite wird in TE (Teilungseinheiten)
angegeben (1TE = 5,08 mm):

4TE	=	20,3 mm
6TE	=	30,4 mm
8TE	=	40,3 mm
12TE	=	60,9 mm
18TE	=	91,4 mm
24TE	=	121,9 mm
36TE	=	182,9 mm
42TE	=	213,3 mm
48TE	=	243,8 mm
52TE	=	264,1 mm
60TE	=	304,4 mm
66TE	=	334,8 mm

Alle Frontplatten bestehen aus 3 mm Hart-Alu beidseitig lichtgrau pulverbeschichtet (ähnlich RAL 7035). Die Beschriftung ist abriebfest im Druckverfahren aufgebracht. Einsatzplatten enthalten einfache Einbauten, für die eine Einschubkonstruktion nicht erforderlich ist. Euro-Kassetten sind zusätzlich mit 4 Tiefenprofilen sowie mit Rückwand und 11-poliger Messerleiste mit vorlaufendem Schutzkontakt nach DIN 41612 ausgestattet. Allseits geschlossene Euro-Kassetten sind ebenfalls lieferbar.

Durch die Verwendung von entsprechenden System-Baugruppenträgern können die ELABO 3HE-Euro-Kassetten auch in die Aufbausysteme 6HE integriert werden. Ebenso finden Fremdfabrikate Verwendung, die nach DIN 41494 aufgebaut sind.

3HE Alukanal:

Alle Geräte, die in den Aufbau 3HE-Alukanal eingebracht werden können, sind mit diesem Symbol gekennzeichnet:



Zentrales Absicherungs- und Freigabemodul

ELABO-Netzfelder zum Ein- und Ausschalten und zum Absichern der zentralen Netzversorgung in Tischaufbauten. Sie lassen sich an jeder beliebigen Stelle im Tischaufbau montieren, werden aber in der Regel links in den Aufbau eingebaut. Alle Einsatzplatten sind ab Werk funktionsfertig verdrahtet.

3HE

Technische Daten

Beschreibung			Bestell-Nr.
Wechselstromnetzfeld 3HE / 24TE		Einsatzplatte mit 1 Fehlerstromschutzschalter Typ A 2-polig 25 A / 30 mA 1 Sicherungsautomat 16 A 1 Außenleiterkontrollleuchte 1 Austaster 1 Schlüssel-Ein-Taster 1 Hauptschütz	42-0B
Wechselstromnetzfeld 3HE / 36 TE		Einsatzplatte mit 1 Fehlerstromschutzschalter Typ B 2-polig 25 A / 30 mA 1 Sicherungsautomat 16 A 1 Außenleiterkontrollleuchte 1 Austaster 1 Schlüssel-Ein-Taster 1 Hauptschütz	42-0C
Wechselstromnetzfeld 3HE / 24TE		Einsatzplatte mit 1 Fehlerstromschutzschalter Typ A 2-polig 16 A / 10 mA 1 Sicherungsautomat 16 A 1 Außenleiterkontrollleuchte 1 Austaster 1 Schlüssel-Ein-Taster 1 Hauptschütz	42-0D
Drehstromnetzfeld 3HE / 60TE		Einsatzplatte mit 1 Fehlerstromschutzschalter Typ A 4-polig 25 A / 30 mA 1 einstellbarer Motorschutzschalter 10...16 A 1 Unterspannungsauslöser 230 V / 50 Hz 1 Schlüsselpilzschalter 5 Sicherheitslaborbuchsen L1, L2, L3, N, PE 1 CEE-Steckdose 16 A 3 Außenleiterkontrollleuchten	42-0F
		wie Typ 42-0F, Fehlerstromschutzschalter, aber Typ B, allstromsensitiv, auch für glatte Gleichfehlerströme	42-0G
Drehstromnetzfeld 3HE / 48TE		Einsatzplatte mit 1 Fehlerstromschutzschalter Typ A 4-polig 25 A / 30 mA 1 Sicherungsautomat 3-polig C 16 A 1 Schlüssel-Ein-Taster 1 Austaster 1 Schütz 3 Außenleiterkontrollleuchten	42-0H
		Wie Typ 42-0H, aber mit Fehlerstromschutzschalter Typ B, allstromsensitiv, auch für glatte Gleichfehlerströme	42-0J

Technische Daten

Beschreibung			Bestell-Nr.
Wechselstromschutzschalter 3HE / 18TE		Einsatzplatte mit 1 Fehlerstromschutzschalter Typ A 2-polig 25 A / 30 mA	42-0K
		Wie Typ 42-0K, Fehlerstromschutzschalter aber Typ B, allstromsensitiv, auch für glatte Gleichfehlerströme, 24TE	42-0L
Drehstromschutzschalter 3HE / 24TE		Einsatzplatte mit 1 Fehlerstromschutzschalter Typ A 4-polig 25 A / 30 mA	42-0M
		Wie Typ 42-0M, Fehlerstromschutzschalter aber Typ B, allstromsensitiv, auch für glatte Gleichfehlerströme, 24TE	42-0N
Absicherungs- und Schalteinheit 3HE / 36TE		Einsatzplatte mit 1 Sicherungsautomat 1-polig C 16 A 1 Schlüsseltaster I / 0 / II 1 Austaster 2 Schütze 1 Außenleiterkontrollleuchte 1 Meldeleuchte Gruppe I 1 Meldeleuchte Gruppe II	42-0V
Absicherungs- und Schalteinheit 3HE / 36TE		Einsatzplatte mit 1 Sicherungsautomat 3-polig C 16 A 1 Schlüsseltaster I / 0 / II 1 Austaster 2 Schütze 3 Außenleiterkontrollleuchte 1 Meldeleuchte Gruppe I 1 Meldeleuchte Gruppe II	42-0W
Not-Aus-Piltaster 3HE / 12 TE		Einsatzplatte mit 1 Not-Aus-Piltaster mit Rastung und gelbem Signalring (unverdrahtet)	44-1J
		Wie Typ 44-1J jedoch mit zusätzlichem Schließkontakt für Fernabfrage mittels Elution® Software (Netzwerkmodul erforderlich)	44-1J Z701
		Wie Typ 44-1J jedoch mit Schlüssel Not-Aus Schalter	44-1J Z702
		Wie Typ 44-1J jedoch mit 2. Öffner-Kontakt	44-1J Z010

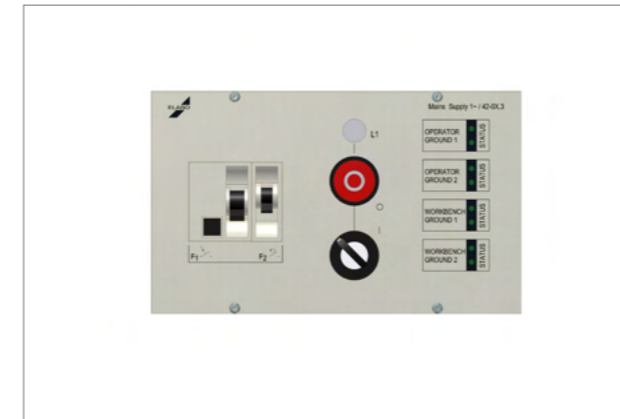

Technische Merkmale











- Die tägliche Armbandprüfung sowie der korrekte Anschluss der Tischerdung übernimmt der ESD-Monitor selbständig
- Überwachung durch zwei Satelliten für die Personenerdung (links + rechts)
- Beide Satelliten sind mit einer Parkposition für die Armbänder ausgestattet
- 8 LED's zeigen die Zustände der zu überwachenden Komponenten an
- Bei fehlerhafter Erdung einer am Monitor überwachten Komponente wird dies über ein akustisches Signal gemeldet
- Optional kann der Tisch auch automatisch abgeschaltet werden, wenn der Fehler innerhalb eines bestimmten Zeitfensters nicht behoben wird.

3HE Kassetten

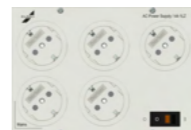
Bestell-Nr.	Typ	Farbe	Abmaße	
42-0X.3	1 / N / PE	Frontplatte lichtgrau	B = 213,3, H = 128,5 mm	42 TE
42-0Y.3	3 / N / PE	Frontplatte lichtgrau	B = 264,2, H = 128,5 mm	52 TE

AC-Versorgungen, fest

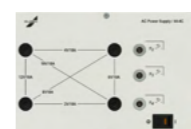
Technische Daten

Beschreibung			Bestell-Nr.
AC-Versorgung 1-phasig 3HE / 36 TE 		Einsatzplatte mit 4 Schukosteckdosen 230 V 1 Schukosteckdose mit Netzleitungsfilter 230 V / 4 A, hohe Dämpfung 1 Leuchtwippschalter	44-1K
AC-Versorgung 1-phasig 3HE / 24 TE 		Einsatzplatte mit 4 Schukosteckdosen Wie Typ 44-1L mit Ländersteckdosen Schweiz Wie Typ 44-1L mit dänischen Ländersteckdosen Wie Typ 44-1L mit französischen Ländersteckdosen Wie Typ 44-1L mit britischen Ländersteckdosen Wie Typ 44-1L mit Ländersteckdosen USA	44-1L 44-1L ZC00 44-1L ZD00 44-1L ZF00 44-1L ZG00 44-1L ZU00
AC-Versorgung 1-phasig 3HE / 36 TE 		Einsatzplatte mit 5 Schukosteckdosen 1 Leuchtwippschalter	44-1L Z817
AC-Versorgung 1-phasig 3HE / 36 TE 		Einsatzplatte mit erdfreier Wechselspannung 230 V / 100 VA 1 Leuchtwippschalter 1 thermisch-magnetischer Geräteschutzschalter 1 Trafo mit getrennten Wicklungen 1 Steckdose ohne Schutzkontakt	44-4B
		wie 44-4B, jedoch Trafo 230VA	44-4B Z302
		jedoch Trafo 460VA (3HE / 42TE)	44-4B Z303
		jedoch Trafo 690VA (3HE / 48TE)	44-4B Z301
AC-Versorgung 1-phasig 3HE / 36 TE 		Einsatzplatte mit erdfreier Kleinwechselspannung 2, 4, 6, 8, 10, 12 V / 10 A 1 Leuchtwippschalter 1 Trafo mit getrennten Wicklungen 3 thermisch-magnetische Geräteschutz- schalter 4 Sicherheitslaborbuchsen	44-4C
		wie 44-4C, jedoch mit erdfreier Kleinwechselspannung 6, 12, 18, 24, 36, 42V / 3 A	44-4D
Sicherheitslaborbuchsen 3HE / 12TE 		Einsatzplatte mit Netzspannung L / N / PE 3 Sicherheitslaborbuchsen	44-1W

G2.2





AC-Versorgung

1- und 3-phasig fest

3HE

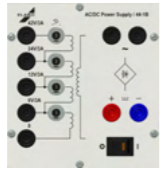
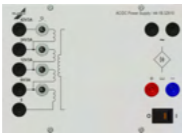
3HE

Technische Daten

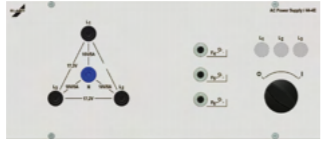
Beschreibung			Bestell-Nr.
AC/DC-Versorgung 3HE / 24TE		Kassette mit erdfreier Wechselkleinspannung 6,12,18, 24, 30, 36 und 42 V / 3 A 1 extern beschaltbarer Brückengleichrichter (B2) 4 thermisch-magnetische Geräteschutzschalter 9 Sicherheitslaborbuchsen 1 Leuchtwippschalter	44-1B
AC/DC-Versorgung 3HE / 36TE	 <small>Passend für 3HE Alukanal</small>	Einsatzplatte mit erdfreier Wechselkleinspannung 6,12,18, 24, 30, 36 und 42 V / 3 A 1 extern beschaltbarer Brückengleichrichter (B2) 4 thermisch-magnetische Geräteschutzschalter 9 Sicherheitslaborbuchsen 1 Leuchtwippschalter	44-1B.3Z610
CEE-Steckdose 3HE / 18TE	 <small>Passend für 3HE Alukanal</small>	Einsatzplatte mit Netzspannung 1 / N / PE ~ 50 Hz mit 1 CEE-Steckdose 16A, blau	44-1L.3Z605
CEE-Steckdose 3HE / 24TE	 <small>Passend für 3HE Alukanal</small>	Einsatzplatte mit Netzspannung 3 / N / PE ~ 50 Hz mit 1 CEE-Steckdose Einsatzplatte mit Netzspannung 3 / N / PE ~ 50 Hz mit 1 CEE-Steckdose 5 Sicherheitslaborbuchsen L1, L2, L3, N, PE	44-2C 44-2C Z001
Sicherheitslaborbuchsen 3HE / 12TE	 <small>Passend für 3HE Alukanal</small>	Einsatzplatte mit Netzspannung 3 / N / PE ~ 50 Hz mit 5 Sicherheitslaborbuchsen L1, L2, L3, N, PE	44-1X
AC-Versorgung 3-phasig 3HE / 60TE	 <small>Passend für 3HE Alukanal</small>	Einsatzplatte mit erdfreier Drehstromversorgung 3~ 10 / 173,3V 5 A 1 Drehschalter I/O 3 Glimmleuchten 1 Drehstromtransformatoren mit Feinsicherungen 3 Geräteschutzschalter 4 Sicherheitslaborbuchsen	44-4E

AC-Versorgungen, regelbar









G2.3

AC- und AC/DC-Versorgung

1-phasig regelbar

3HE

Technische Daten

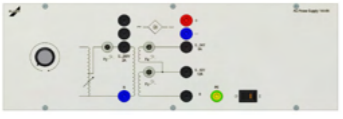
Beschreibung		Bestell-Nr.	
AC/DC-Versorgung 1-phasig 3HE / 84TE 		Einsatzplatte mit erdfreier Gleich- und Wechselspannung 0...24 V / 4 A nicht stabilisiert, Welligkeit DC 48 %, mit Analoganzeigen 1 Spannungsmesser 1 Strommesser 1 Trafo mit getrennten Wicklungen 1 Spar-Stelltransformator 1 thermisch-magnetischen Geräteschutzschalter 1 Leuchtwippschalter 2 Sicherheitslaborbuchsen	44-4F
AC-Versorgung 1-phasig 3HE / 84TE 		Einsatzplatte mit nicht-erdfreier Wechselspannung 0...260 V / 1 A und Netzspannung 1 / N / PE ~ 50 Hz 1 Leuchtwippschalter 1 Spar-Stelltransformator 1 thermisch-magnetischer Geräteschutzschalter 3 Sicherheitslaborbuchsen 2 Schukosteckdosen	44-4K
AC-Versorgung 1-phasig 3HE / 84TE 		Einsatzplatte mit nicht-erdfreier Wechselspannung 0...260 V / 1 A und Netzspannung 1 / N / PE ~ 50 Hz mit Analoganzeigen 1 Leuchtwippschalter 1 Spar-Stelltransformator 1 thermisch-magnetischer Geräteschutzschalter 1 Spannungsmesser 1 Strommesser 3 Sicherheitslaborbuchsen 2 Schukosteckdosen	44-4L
AC/DC-Versorgung 1-phasig 3HE / 84TE 		Einsatzplatte mit nicht-erdfreier Gleich- und Wechselspannung 0...260 V / 1 A und Netzspannung 1 / N / PE ~ 50 Hz 1 Leuchtwippschalter 1 Spar-Stelltransformator 1 thermisch-magnetischer Geräteschutzschalter 6 Sicherheitslaborbuchsen 2 Schukosteckdosen	44-4M
AC-Versorgung 1-phasig 3HE / 76TE 		Einsatzplatte mit nicht-erdfreier Wechselspannung 0...260 V / 2 A und erdfreie Kleinspannungen 0...12 V / 12 A, 0...24 V / 6 A mit extern beschaltbarem Brückengleichrichter 1 Leuchtwippschalter 1 Spar-Stelltransformator 1 Trafo mit getrennten Wicklungen 3 thermisch-magnetische Geräteschutzschalter 10 Sicherheitslaborbuchsen 1 Brückengleichrichter	44-4N







AC- und AC/DC-Versorgung

1-phasig regelbar



3HE

ELABO-Kassetten mit Gleich- und Wechselspannung zur Versorgung von Geräten im Labor und Prüffeld. Spannungseinstellung über einen Ringkernstelltrafo mit Drehknopf, analoge Dreheiseninstrumente mit Effektivwertanzeige eingebaut.

Technische Daten

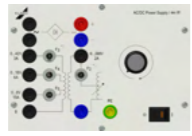
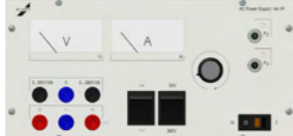

Beschreibung		Bestell-Nr.	
AC-Versorgung 1-phasig 3HE / 76TE 		Einsatzplatte mit nicht-erdfreier Wechselspannung 0...260 V / 2 A und erdfreie Kleinspannungen 0...6 V / 15 A, 0...18 V / 6 A, 0...42 V / 3 A mit extern beschaltbarem Brückengleichrichter 1 Leuchtwippschalter 1 Spar-Stelltransformator 1 Trafo mit getrennten Wicklungen 4 thermisch-magnetische Geräteschutzschalter 11 Sicherheitslaborbuchsen 1 Brückengleichrichter	44-4P
Regelbar AC-Versorgung 3HE / 36TE 		Kassette mit erdfreier, einstellbarer Wechselspannung 0...260 V / 0,8 A 1 analoger Spannungsmesser 0...300 V 1 analoger Strommesser 0...1 A 1 thermisch-magnetischer Geräteschutzschalter 1 Steckdose ohne Schutzkontakt 1 Leuchtwippschalter	44-1D
Regelbar AC/DC-Versorgung 3HE / 36TE 		Kassette mit erdfreier Wechselspannung 0...260 V / 0,8 A, umschaltbar auf Gleichspannung 0...260 V / 0,8 A, RW 48 % 1 Spannungsmesser 0...300 V 1 Strommesser 0...1 A 1 Kippschalter 1 thermisch-magnetischer Geräteschutzschalter 2 Sicherheitslaborbuchsen 1 Leuchtwippschalter	44-1E
Regelbar AC/DC-Versorgung 3HE / 36TE 		Kassette mit erdfreier Wechselspannung 0...30 V / 4 A, umschaltbar auf Gleichspannung 0...30 V / 4 A, RW 48 % 1 Spannungsmesser 0...30 V 1 Strommesser 0...4 A 1 Kippschalter 1 thermisch-magnetischer Geräteschutzschalter 2 Sicherheitslaborbuchsen 1 Leuchtwippschalter	44-1G
Regelbar AC-Versorgung 3HE / 52TE 		Kassette mit erdfreier, regelbar Wechselspannung 0...260 V / 3 A Belastung: 0...3 A, kurzzeitig 4 A über den gesamten Stellbereich 1 analoger Spannungsmesser 0...300 V 1 analoger Strommesser 0...4 A 1 thermisch-magnetischer Geräteschutzschalter 1 Steckdose ohne Schutzkontakt 1 Leuchtwippschalter	44-1M

Technische Daten

Beschreibung		Bestell-Nr.
Regelbar AC/DC-Versorgung 3HE / 36TE 	Kassette mit stufenlos einstellbarer Gleich- und Wechselspannung. 0...260 V / 2 A nicht erdfrei 0...42 V / 3 A erdfrei 0...18 V / 6 A erdfrei 0...6 V / 15 A erdfrei 1 extern beschaltbarer Brückengleichrichter 4 thermisch-magnetische Schutzschalter 10 Sicherheitslaborbuchsen 1 Leuchtwippschalter	44-1F
Regelbar AC/DC-Versorgung 3HE / 52TE 	Kassette mit stufenlos einstellbarer erdfreier Wechselspannung 0...260 V / 3 A oder 0...50 V / 10 A umschaltbar auf DC mit RW 48 % 0...260 V / 3 A bzw. 0...50 V / 10 A 1 Spannungsmesser 1. Bereich 0... 300 V 2. Bereich 0... 50 V 1 Strommesser 1. Bereich 0... 4 A 2. Bereich 0... 10 A Zusätzliche Schutzfunktion: Beim Umschalten von Gleich- auf Wechselspannung oder von Netz- auf Kleinspannung bzw. umgekehrt, muss der Verbraucher an den Sicherheitslaborbuchsen umgesteckt werden. 2 thermisch-magnetische Geräteschutzschalter 2 x 3 Sicherheitslaborbuchsen 2 Wippschalter 1 Leuchtwippschalter	44-1P
Smart AC-Konstanter mit Nachlaufregler 3HE / 66TE  	Kassette mit erdfreier Wechselspannung 2...260V / 2A, elektromotorische Stabilisierung mit Nachlaufregler Zwei beleuchtete LCD-Anzeigen Anzeige von Spannung, Strom und Leistung. 4 Programmierbare Spannungswerte. Ausgangslimitierung, passwortgeschützt Inklusiv Ethernet und USB Schnittstelle.	44-7A

1- /3-phasig regelbar

Technische Daten

Beschreibung		Bestell-Nr.
Universalversorgung V3 3HE / 60 TE  	Universalversorgung V3 Farbe: .2 - RAL 7015 Schiefergrau .3 - RAL 7035 Lichtgrau Alle notwendigen Grundversorgungen in einem Modul: - Feste Gleichspannung mit verschiedenen Ausgangsspannungen $\pm 15V$, $\pm 12V$ und $\pm 5V/1A$ umschaltbar. Kurzschlussfest. - DC regelbare Ausgangsspannung 0...30V/3A mit LC-Display. Kurzschlussfest. - Funktionsgenerator Signalformen: Sinus, Dreieck, Rechteck, Logik Frequenzbereich: 0,1 Hz...1 MHz Amplitude: U_s 0...10V, Einstellgenauigkeit 10mA Quellenwiderstand: 5 Ohm - Drehstromgenerator Strangspannung: 0...10V (eff.) einstellbar Leiterspannung: 0...17,4V (eff.) einstellbar Leiterstrom: 400 mA (max.) Frequenz: 1...400Hz einstellbar in 1Hz-Schritten Kurzschlussfest - Wechselspannung AC Festspannung: 2x 12V/0,2A 50Hz (Netzfrequenz) Bestückung: 1 Leuchtwippschalter 3 LC Displays 6 Drehgeber mit Druckpunkt 15 Sicherheitslaborbuchsen 4mm Spannungsversorgung: Spannungsbereich: 230V +/-10% Frequenzbereich: 50 / 60 Hz	45-5C
AC-Versorgung 3-phasig 3HE / 66TE 	Kassette mit nicht erdfreier Drehspannung 0...400 V / 3 A mit Analoganzeigen 1 Leuchtdruckschalter 3 Außenleiterkontrollleuchten 1 Dreiphasen-Ringkern-Stelltrafo mit Sparwicklung 3 Geräteschutzschalter 1-polig 3 A 1 Dreheisen-Spannungsmesser 0...400 V Klasse 2,5 1 Spannungsmesserumschalter 1 Dreheisen-Strommesser 0...4 A Klasse 2,5 1 Strommesserumschalter 5 Sicherheitslaborbuchsen	44-1R



DC-Versorgungen, fest









G2.4

DC-Versorgung, fest

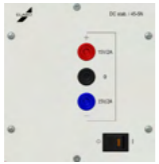
ELABO bietet auch bei seinen Spannungsversorgungen ein breites Produktspektrum an.

3HE



Technische Daten

Beschreibung		Bestell-Nr.
<p>DC-Konstanter 3HE / 24TE</p>  	<p>DC-Konstanter in Schaltregler-Ausführung Ausregelzeit: maximal 500 µs 2-3 Sicherheitslaborbuchsen 1 Leuchtwippschalter</p> <p>Spannung / Strom: 5 V / 5 A Restwelligkeit: 80 mVp-p</p>	45-5M
<p>DC-Festkonstanter 3HE / 24TE</p>  	<p>Einsatzplatte mit DC-Konstanter mit getakteten Ausgangsspannungen ± 15 V / 2 A Ausgänge auf 3 Sicherheitslaborbuchsen geführt</p> <p>Ausgangsleistung: 2 x 30 W Restwelligkeit: 120 mVp-p Ausgangstoleranz: ± 1.0 % Eingangsregelung: ± 0,5 % Lastregelung: ± 0,5 % Überlastschutz</p>	45-5N
<p>DC-Festkonstanter 3HE / 24TE</p>  	<p>Einsatzplatte mit Schaltnetzteil mit getakteten Ausgangsspannungen ± 12 V / 3 A Ausgänge auf 3 Sicherheitslaborbuchsen geführt</p> <p>Spezifikation: Ausgangsleistung: 2 x 36 W Restwelligkeit: 120 mVp-p Ausgangstoleranz: ± 1.0 % Eingangsregelung: ± 0.5 % Lastregelung: ± 0.5 % Überlastschutz: Hiccup mode</p>	45-5N Z301
<p>DC-Konstanter 3HE / 24TE</p> 	<p>DC-Konstanter in Schaltregler-Ausführung Ausregelzeit: Maximal 500 µs 3 Sicherheitslaborbuchsen 1 Leuchtwippschalter 24 V / 6 A 150 Vp-p</p>	45-5P
<p>DC-Festkonstanter 3HE / 42TE</p>  	<p>Einsatzplatte mit getakteter Ausgangsspannung 24 V / 6 A Ausgänge auf 2 Sicherheitslaborbuchsen geführt</p> <p>Ausgangsleistung: 150 W Restwelligkeit: 150 mVp-p Ausgangstoleranz: ± 1.0 % Eingangsregelung: ± 0,5 % Lastregelung: ± 0,5 % Überlastschutz</p>	45-5X

DC- Festspannungs- Konstanter mit stabilisierter Gleichspannung in strom- und spannungsgeregelter Ausführung. Konstanter zur Versorgung von Logikschaltungen, Mikroprozessoren und Peripheriebausteinen enthalten bis zu vier verschiedene Quellen. Die Ausgänge sind galvanisch voneinander getrennt und erdfrei.

3HE

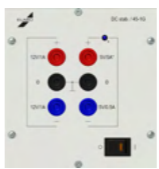
Technische Daten

Beschreibung		Bestell-Nr.
<p>DC-Festkonstanter 3HE / 18TE</p> 	<p>Kassette mit DC-Festspannungs-Konstanter Welligkeit der Ausgangsspannung: < 5 mV Ausregelzeit: 100 µs Lastausregelung: 0,1 % Temperaturkoeffizient: 0,01 %/ °C 2 Sicherheitslaborbuchsen 1 Leuchtwippschalter</p> <p>Spannung / Strom 5 V / 3 A</p>	45-1A
<p>DC-Konstanter für Mikroprozessoren 3HE / 24TE</p> 	<p>Kassette mit DC-Konstanter zur Erzeugung aller bei Mikroprozessoren und Peripheriebausteinen benötigten Spannungen: Alle Versorgungen sind ausgestattet mit einer fest eingestellten Strombegrenzung und einem Überspannungsschutz (OVP). Restwelligkeit der Ausgangsspannung: < 20 mV Ausregelzeit: ca. 100 µs 6 Sicherheitslaborbuchsen 1 Leuchtwippschalter 1: + 5 V / 5 A, erdfrei, galvanisch getrennt von Ausgang 3 und 4 2: -5 V / 0,5 A, erdfrei 3: +12 V / 1 A, erdfrei 4: -12 V / 1 A, erdfrei</p>	45-1G
<p>DC-Konstanter für Mikroprozessoren 3HE / 24TE</p> 	<p>wie Typ 45-1G, aber mit Spannung / Strom 1: +5V/ 5 A, erdfrei, galvanisch getrennt von Ausgang 3 und 4 2: -5 V / 0,5 A, erdfrei 3: +15 V / 1 A, erdfrei 4: -15 V / 1 A, erdfrei</p>	45-1H

3HE

DC-Versorgungen, regelbar

Smart DC Labornetzgeräte mit Arbiträrfunktion

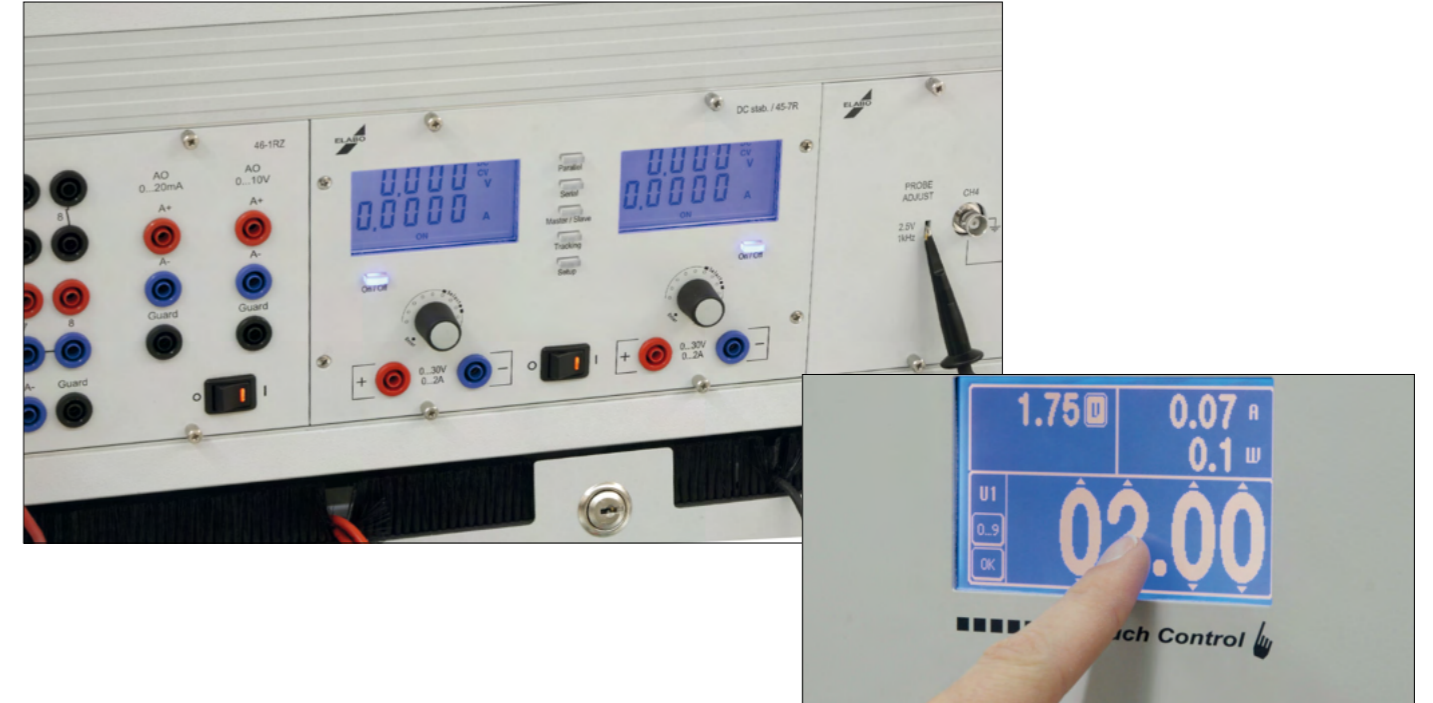

Technische Merkmale

- Master-Slave Betrieb
- Parallel Betrieb (0 – 4 A)
- Serial Betrieb (0 – 60 V)
- Tracking Betrieb (± 30 V)
- Vordefinierte Kurvenverläufe für Sinus, Rechteck, Dreieck, Sägezahn, PWM
- Arbiträrfunktion zur freien Programmierung von Spannungs- und Stromverläufen
- Ausganglimitierung, passwortgeschützt
- Vordefinierbare Einschaltwerte
- Ethernet- und USB-Schnittstelle
- 1- und 2-kanalig

G2.5

Smart DC Labornetzgeräte mit Arbiträrfunktion

3 Bedienkonzepte

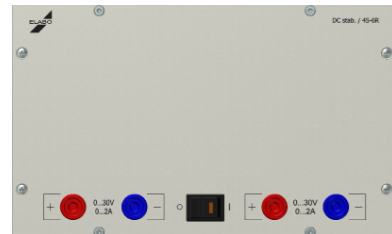

Automatenversion



Drehgebertversion



Touchversion

Betriebsarten

Die verschiedenen Betriebsarten bei Doppel-Netzgeräten bieten unter Einhaltung sämtlicher Regeleigenschaften die Möglichkeit, die Ausgangsspannung von Teil 2 in Abhängigkeit (0 – 100 %) von Teil 1 zu steuern.

Abgriff der Ausgangsspannung bei Serial und Parallel Betrieb an linken Kanal.

- Master-Slave Betrieb
Beide Leistungsteile sind galvanisch voneinander getrennt, werden aber gemeinsam gesteuert.
- Parallel Betrieb
Beide Leistungsteile werden intern parallel geschaltet, so dass an den Ausgangsbuchsen des Leistungsteils 1 der doppelte Ausgangsstrom entnommen werden kann.
- Serial Betrieb
Beide Leistungsteile werden intern in Reihe geschaltet. Die doppelte Ausgangsspannung kann an den jeweils äußeren Buchsen entnommen werden.
- Tracking Betrieb
Beide Leistungsteile werden intern in Reihe geschaltet, so dass bezogen auf die beiden mittleren Buchsen eine Plus (+ 30 V) bzw. Minus (- 30 V) Spannung entnommen werden kann.

Netzgerät mit Messfunktion

Die ELABO Netzgeräte eignen sich hervorragend neben der Funktion als Spannungsquelle auch zur genauen Messung der Ist-Werte. Im Takt von 50 ms werden permanent die Ist-Werte von Strom und Spannung gemessen und können über die Schnittstelle am Gerät ausgelesen werden.

Gerätebegrenzung

Per Fernsteuerung oder auch im Lokalmodus lassen sich Ausgangsspannung und Ausgangsstrom limitieren, besonders hilfreich in der Ausbildung oder zum Schutz von empfindlichen Bauteilen. Diese Einstellungen sind passwortgeschützt.

Smart DC Labornetzgeräte mit Arbiträrfunktion



Arbiträrfunktion

Die Labornetzgeräte besitzen eine Arbiträrfunktion, die es ermöglicht, fest vorgegebene Funktionen oder frei definierbare Spannungs- und Stromverläufe programmieren und ablaufen zu lassen.

Als Funktionen sind auswählbar:

- Sinus
- Rechteck
- Dreieck
- Sägezahn
- PWM

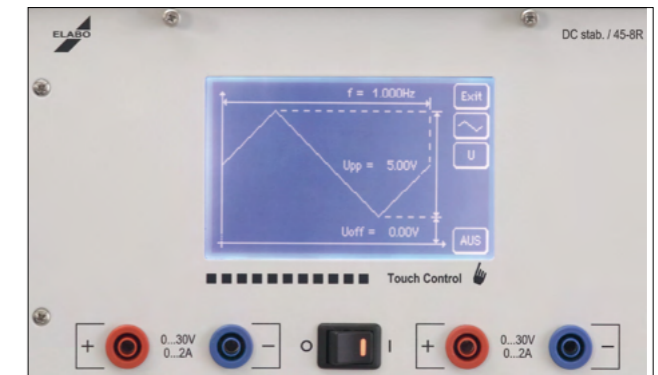

Im frei programmierbaren Modus können bis zu 6 Verläufe mit jeweils 99 Stützpunkten programmiert werden.

Hierbei wird immer Anfangs- und Endwert von Strom und Spannung, sowie die Zeitdauer vorgegeben.

Bei den Automaten- und Drehgebertversionen ist die Arbiträrfunktion nur mittels Schnittstelle nutzbar.

Leistungsklasse Eigenschaft	120 W	300 W	300 W
Kanal	2	1	1
Spannung	2 x 0...30 V	0...30 V	0...60 V
Strom	2 x 0...2 A	0...10 A	0...5 A
Baugröße	3HE / 42TE	3HE / 66TE	3HE / 66TE
Version			
Automat	45-6R	45-6G	45-6K
Drehgeber	45-7R	45-7G	45-7K
Touch	45-8R	45-8G	45-8K

Smart DC Labornetzgerät

2 x 0...30 V / 0...2 A / 120 W

3HE

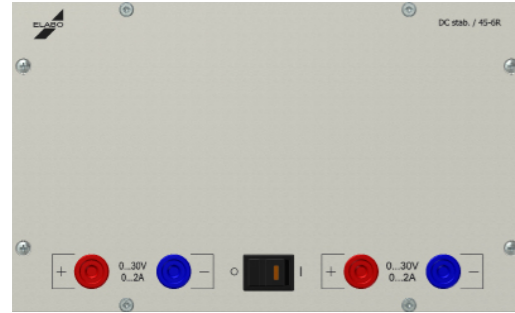

45-6R

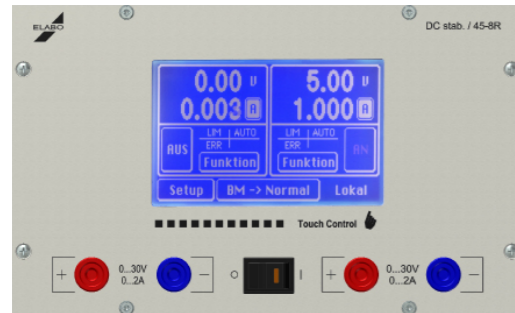

45-8R



45-7R

Technische Merkmale

- 4 Betriebsarten für Master-Slave Betrieb / Doppelte Ausgangsspannung (0...60 V) / Doppelter Ausgangsstrom (0...4 A) / Symmetrische Spannungsversorgung (± 30 V)
- Ausgangslimitierung, passwortgeschützt
- Vordefinierbare Einschaltwerte
- Direkt- und Fernsteuerbetrieb parallel möglich
- Fremdspannungsschutz
- Ethernet- und USB-Schnittstelle
- Arbiträrfunktion

Lieferumfang

45-xR Kassette 3HE / 42TE

Zubehör

83-5B ZBL Sicherheitsmessleitung blau 100 mm
83-5B ZRT Sicherheitsmessleitung rot 100 mm

Empfohlene Ergänzungsprodukte

Elabo Softwarepaket Elution® Device
Elution® Gerätetreiber Smart DC



Smart DC Labornetzgerät

2 x 0...30 V / 0...2 A / 120 W

3HE

Empfohlene Ergänzungsprodukte:

ELABO Softwarepaket Elution® Device
Elution® Gerätetreiber Smart DC

Spannung	
Ausgangsspannung	2 x 0...30 V
Einstellauflösung	10 mV
Einstellgenauigkeit	± 3 Digit (typ. ± 2 Digit)
Messgenauigkeit	0,15 % ± 3 Digit
Restwelligkeit	Typ. 0,75 mV _{eff} max. 1 mV _{eff}
Strom	
Ausgangsstrom	2 x 0...2 A
Einstellauflösung	1 mA
Einstellgenauigkeit	± 3 Digit (typ. ± 2 Digit)
Messgenauigkeit	0,15 % ± 3 Digit
Arbiträrfunktion	
Anzahl der Stützpunkte	6 x 99 Stützpunkte
Aufbau der Stützpunkte	Start-/Stoppspannung, Start-/Stoppstrom, Zeit
Vordefinierte Kurvenverläufe für	Sinus, Dreieck, Rechteck, Sägezahn und weitere (bis 10 Hz)
Bedienung	Drehgebertversion, Automatenversion: Über Schnittstelle / Elution® Software, Touchversion: Über Display
Allgemeines	
Regelung	Längsregler mit stufiger Vorregelung
Stabilität über 8 Stunden	0,3 %
Einstellauflösung	12 bit
Absicherung	Kurzschlussfest, thermischer Überlastungsschutz Fremdspannungsschutz
Ausgangsisolierung	Erdfrei und potentialgetrennt ± 250 V gegen Erde
Luftfeuchtigkeit	25 – 75 % rel. Luftfeuchte
Betriebstemperaturbereich	0...50°C
Netzspannung	230 V ± 10 %, 49 – 61 Hz
Anzeige	Drehgebertversion 2 x LC-Display zweizeilig, blau Touchbedienung 4,3" x 128 Pixel
Schnittstelle	Ethernet und USB, RS232 alternativ zu USB
Schutzart	Schutzklasse I (EN61010-1)
Leistungsaufnahme	140 W
Abmessungen Kassette	B = 213,3 mm, T = 196 mm, H = 128,5 mm
Gewicht	5,3 kg

Smart DC Labornetzgerät

0...30 V / 0...10 A / 300 W

3HE

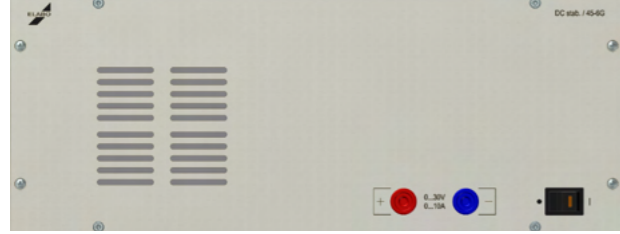

45-6G



45-7G

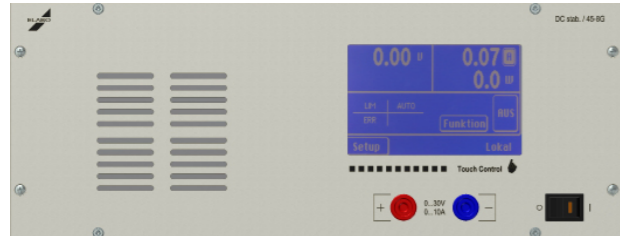

45-8G

Technische Merkmale

- Ausgangslimitierung, passwortgeschützt
- Anzeige für Spannung, Strom und Leistung
- Vordefinierbare Einschaltwerte
- Direkt- und Fernsteuerbetrieb parallel möglich
- Fremdspannungsschutz
- Ethernet- und USB-Schnittstelle
- Arbiträrfunktion

Lieferumfang

45-xG Kassette 3HE / 66TE

Zubehör

83-5B ZBL Sicherheitsmessleitung blau 100 mm
83-5B ZRT Sicherheitsmessleitung rot 100 mm

Empfohlene Ergänzungsprodukte

ELABO Softwarepaket Elution® Device
Elution® Gerätetreiber Smart DC



Smart DC Labornetzgerät

0...30 V / 0...10 A / 300 W

3HE

Technische Daten

Spannung	
Ausgangsspannung	0...30 V
Einstellaufösung	10 mV
Einstellgenauigkeit	± 3 Digit (typ. ± 2 Digit)
Messgenauigkeit	0,15 % ± 3 Digit
Restwelligkeit	< 2 mV _{eff}
Strom	
Ausgangsstrom	0...10 A
Einstellaufösung	10 mA
Einstellgenauigkeit	± 3 Digit (typ. ± 2 Digit)
Messgenauigkeit	0,15 % ± 3 Digit
Restwelligkeit	< 1 mA _{eff}
Arbiträrfunktion	
Anzahl der Stützpunkte	6 x 99 Stützpunkte
Aufbau der Stützpunkte	Start-/ Stoppspannung, Start-/ Stoppstrom, Zeit
Vordefinierte Kurvenverläufe für	Sinus, Dreieck, Rechteck, Sägezahn und weitere (bis 10 Hz)
Bedienung	Drehgebernversion, Automatenversion: über Schnittstelle / Elution® Software, Touchversion: Über Display
Allgemeines	
Regelung	Längsregler mit stufiger Vorregelung
Stabilität über 8 Stunden	0,3 %
Einstellaufösung	12 bit
Absicherung	Kurzschlussfest, thermischer Überlastungsschutz Fremdspannungsschutz
Ausgangsisolierung	Erdfrei und potentialgetrennt ±250V gegen Erde
Luftfeuchtigkeit	25 – 75 % relative Luftfeuchte
Betriebstemperaturbereich	0...50°C
Netzspannung	230 V ± 10 %, 49 – 61 Hz
Anzeige	Drehgebernversion 2 x LC-Display zweizeilig, blau Touchbedienung 4,3" x 128 Pixel
Schnittstelle	Ethernet und USB, RS232 alternativ zu USB
Schutzart	Schutzklasse I (EN61010-1)
Leistungsaufnahme	345 W
Abmessungen Kassette	B = 334,8 mm, T = 196 mm, H = 128,5 mm
Gewicht	12,7 kg



Technische Merkmale

- Mikrocontrollergesteuert
- Ausgangsleistungen: 100 W, 160 W oder 320 W
- Ausgangsspannungen: 0...42V oder 0...84 V
- Konvektions- und Lüfterkühlung
- Vierstellige Anzeige für Spannung und Strom
- Unterstützt durch ModBus RTU und SCPI

Art.Nr.	2002EA-PS2042-06B	2002EA-PS2042-10B	2002EA-PS2042-20B	2002EA-PS2084-05B	2002EA-PS2084-10B
Ausgangsspannung	0...42V	0...42V	0...42V	0...84V	0...84V
Restwelligkeit	<100 mV _{PP} <4 mV _{RMS}	<63 mV _{PP} <5 mV _{RMS}	<150 mV _{PP} <2 mV _{RMS}	<96 mV _{PP} <24 mV _{RMS}	<150 mV _{PP} <2 mV _{RMS}
Ausgangsstrom	0...6A	0...10A	0...20A	0...5A	0...10A
Restwelligkeit	<100 mA _{PP} <4 mA _{RMS}	<13 mA _{PP} <5 mA _{RMS}	<15 mA _{PP} <6 mA _{RMS}	<9 mA _{PP} <3 mA _{RMS}	<3,8 mA _{PP} <1,4 mA _{RMS}
Ausgangsleistung	100 W	160 W	320 W	160 W	320 W
Kühlung	Natürliche Konvektion	Natürliche Konvektion	Lüfter	Natürliche Konvektion	Lüfter
Abmessungen (BxHxT)	174x82x240 mm	174x82x240 mm	174x82x320 mm	174x82x240 mm	174x82x320 mm
Gewicht	1.9kg	2kg	2.3kg	2kg	2.3kg
Einbausatz	45-00.3EBS-20XX				



Technische Merkmale

- Mikrocontrollergesteuert
- Ausgangsleistungen: 2x100W + 1x12W oder 2x120W + 1x12W
- Ausgangsspannungen: 0...42V oder 0...84 V
- Konvektions- und Lüfterkühlung
- Vierstellige Anzeige für Spannung und Strom
- Unterstützt durch ModBus RTU und SCPI







Art. Nr.	2002EA-PS2342-06B	2002EA-PS2342-10B
Ausgangsspannung	Output 1+2: 0...42V Output 3: 3...6V	Output 1+2: 0...42V Output 3: 3...6V
Restwelligkeit	<100 mV _{PP} / <4 mV _{RMS}	<63 mV _{PP} / <5 mV _{RMS}
Ausgangsstrom DC	Output 1+2: 0...6A Output 3: max. 4A	Output 1+2: 0...10A Output 3: max. 4A
Restwelligkeit Ausg.1+2	<10 mA _{PP} / <4 mA _{RMS}	<13 mA _{PP} / <5 mA _{RMS}
Ausgangsleistung	2x100W+1x12W	2x160W+1x12W
Kühlung	Lüfterlos, natürliche Konvektion	
Abmessungen (BxHxT)	Gehäuse 282x/2x243 mm	
Gewicht	3.8 kg	4 kg
Einbausatz 3HE	45-00.3EBS-23XX	

Einsatzplatte DC-Versorgung, regelbar

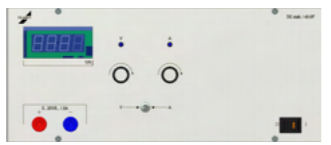
ELABO bietet auch bei seinen Prüf- und Messgeräten sowie Stromversorgungen ein breites Produktspektrum an.

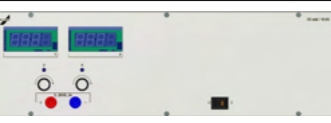
3HE

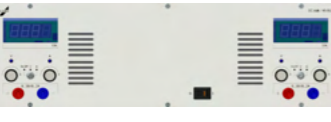
Technische Daten

Beschreibung			Bestell-Nr.
Einstellbarer DC-Konstanter 3HE / 60TE 		Einsatzplatte mit DC-Konstanter 1 0...30V / 0...1,5A 1 Digitalanzeige V / A umschaltbar 2 10-Gang-Potentiometer	45-5F
Einstellbarer DC-Konstanter 3HE / 84TE 		Einsatzplatte mit DC-Konstanter 1 0...30V / 0...3A 2 Digitalanzeigen 2 10-Gang-Potentiometer	45-5G
Einstellbarer DC-Konstanter 3HE / 84TE  		Einsatzplatte mit DC-Konstanter 2 0...30V / 0...2A 2 Digitalanzeige umschaltbar 2 Preset für Spannungs- und Strombegrenzung Spannung und Strom sind stufenlos einstellbar 2 2 10-Gang-Potentiometer 2 Wipptaster für Ausgang on / off Option: Ethernet-Schnittstelle 2-fach	45-5U Z801 N3-4Q Z102
Doppel DC Ausgangsspannung 3HE / 42TE 		Einsatzplatte mit DC-Konstanter mit LC-Display, Kurzschlussfest 2 0...30V / 0...3A regelbar Spannungsversorgung: Spannungsbereich: 110- 230V +/- 10% Frequenzbereich: 50/60Hz	45-5B

Strom- und Spannungsquellen

3HE

Technische Daten

Beschreibung			Bestell-Nr.
Konstantstromquelle 3HE / 24TE		Kassette zur Entnahme von Konstantstrom in Festwerten Strombereiche: 4 mA, 20 mA, 50 mA, wählbar über Stufenschalter Stufenloser Stromeinstellbereich: 0...50 mA Einstellbar mit Zehngangpotentiometer Anzeige: 4-stellige LED, 11 mm hoch Auflösung bei variablem Betrieb: 0,1 mA Spannungshub: 20 V Innenwiderstand: > 5 MΩ Nichtlinearität: 0,15 % Temperaturkoeffizient: 150 ppm / K Konstantstromwelligkeit: 0,02 % 2 Sicherheitslaborbuchsen 1 Leuchtwippschalter	45-2G

G Elektronik

System 3HE



3HE

Mess- und Signalgeräte

G2.6

Smart Multimeter

Steuerbar mit ELABO elution Software

3HE



Technische Daten

Beschreibung	Bestell-Nr.
<p>Digital-Multimeter 3HE / 24TE</p>  <p>Passend für 3HE Altkanal NET netzwerkfähig</p> <p>Einsatzplatte mit 5½-stelligem Digitalmultimeter Anzeige: LC mit blauer Hintergrundbeleuchtung</p> <p>Gleichspannungsmessung Bereich: 0,2 - 2 - 20 - 200 - 1000 V Max. Auflösung: 0,01 mV (im 200 mV-Bereich)</p> <p>Gleichstrommessung Bereich: 0,2 - 2 - 20 - 200 - 2000mA - 20A Max. Auflösung: 0,0001 mA (im 200 µA-Bereich)</p> <p>Wechselspannungsmessung Bereich: 0,2 - 2 - 20 - 200 - 750 V Max. Auflösung: 0,01 mV (im 200 mV-Bereich)</p> <p>Wechselstrommessung Bereich: 0,2 - 2 - 20 - 200 - 2000 mA - 20 A Max. Auflösung: 0,0001 mA (im 200 µA-Bereich)</p> <p>Widerstandsmessung Bereich: 0,2 kΩ - 2 kΩ - 20 kΩ - 200 kΩ - 2 MΩ - 20 MΩ Max. Auflösung: 0,00 1kΩ (im 200 kΩ- Bereich) Max. zulässige Messspannung: 230 V AC</p> <p>Temperaturmessung Bereich - 100...+ 250 (mit PT100 Messfühler; Messfühler bitte dazu bestellen)</p> <p>Frequenzmessung Bereich 0...50 kHz</p> <p>Diodenprüfung</p> <p>Messbereichumschaltung: Automatische / manuelle Umschaltung Basisgenauigkeit: 0,05 %</p> <p>Weitere Spezifikation auf Anfrage erhältlich.</p> <p>Passende Temperaturfühler:</p> <p>Tauchtemperaturfühler</p> <p>Oberflächentemperaturfühler</p> <p>Option: Ethernet-Schnittstelle</p> <p>Zubehör: Messleitungen / Prüfspitzen / Krokoklemmen etc.</p>	<p>41-1N</p> <p>42-1S Z41-1N</p> <p>42-1U Z41-1N</p> <p>N3-4P Z102</p>

Multimeter

3HE

Technische Daten

Beschreibung	Bestell-Nr.
<p>Multimeter 3HE / 60TE</p>  <p>Fabrikat Typ Keysight 34461A Punktmatrix Grafikdisplay</p> <p>Punktmatrix Grafikdisplay Fabr. Typ Keysight 34461A</p> <p>Schnittstellen: LXI, USB, GPIB</p> <p>Technische Daten:</p> <p>Messbereich A/AC: 100 mA - 10 A Messbereich V/AC: 100 mV - 1000 V Messbereich A/DC: 100 mA - 10 A Messbereich V/DC: 100 mV - 1000 V Messbereich Frequenz: 3 Hz - 300 k Hz Messbereich Widerstand: 100 Ohm - 100 MOhm</p> <p>Allgemein</p> <p>Betriebstemperaturbereich -40°...70°C Netzspannung 100/120(127)/220(230)/240 ACV +-10%</p>	<p>41-1H.3-EBS-3446XA</p> <p>41-1H.3-34461A</p>
<p>Multifunktionsmesseinheit 3HE / 84 TE</p>  <p>Passend für 3HE Altkanal NET netzwerkfähig</p> <p>Einsatzplatte mit Multifunktionsanzeige Fabrikat Janitza zum Messen, Speichern und Überwachen von elektrischen Größen wie: Spannungen, Ströme, Frequenz, Leistungsfaktor, Wirkleistung, Scheinleistung, Blindleistung, pro Phase und Summe, Wirkarbeit, Blindarbeit, Cos Phi</p> <p>Messgenauigkeit (bezogen auf Nennwert) Strom, Spannung ± 0,2 %, Leistung ± 0,5 %, Powerfaktor ± 0,5 %, Energie ± 0,5 %, Frequenz ± 0,02 Hz (absolut)</p> <p>Ausführung: Anschluss Versorgungsspannung und Verbraucher frontseitig über 2 x 5 Sicherheitslaborbuchsen L1, L2, L3, N, PE; inklusive Ethernet-Schnittstelle</p>	<p>41-1H.3Z803</p>

Smart FG Funktionsgenerator

10 mHz - 20 MHz

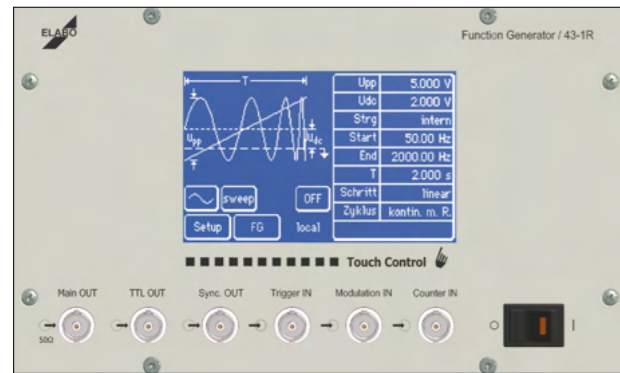

43-1R

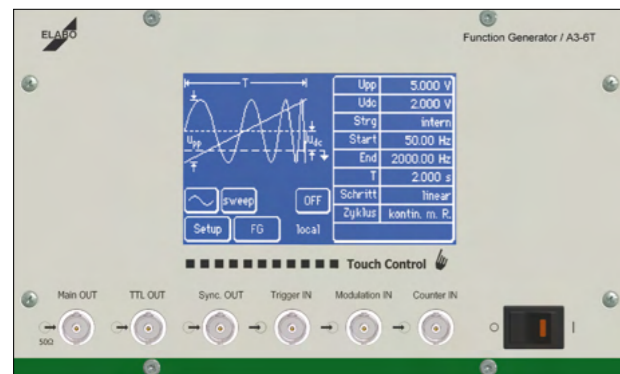

A3-6T (Ausbildungsversion)

Technische Merkmale

- Quarzstabilisierter DDS Funktionsgenerator
- Signale: Sinus, Rechteck, Dreieck, Impuls, Gleichspannung
- AC Ausgangsamplitude: 1 mV - 20 V_{ss} (Leerlauf)
- DC Offsetspannung: ± 10 V (Leerlauf)
- Betriebsarten: Kontinuierlich, Frequenzdurchlauf (Sweep), Amplitudenrampe / Offset-Rampe, Pulsweitenmodulation
- Frequenz- und Ereigniszähler
- Trigger / Modulation intern / extern
- Touchdisplay mit blauer LED-Beleuchtung, mehrsprachig
- Ethernet- und USB-Schnittstelle

Lieferumfang

43-1R / A3-6T Kassette 3HE / 42TE

Empfohlene Ergänzungsprodukte

ELABO Softwarepaket Elution® Device
Elution® Gerätetreiber Funktionsgenerator



Smart FG Funktionsgenerator

10 mHz - 20 MHz

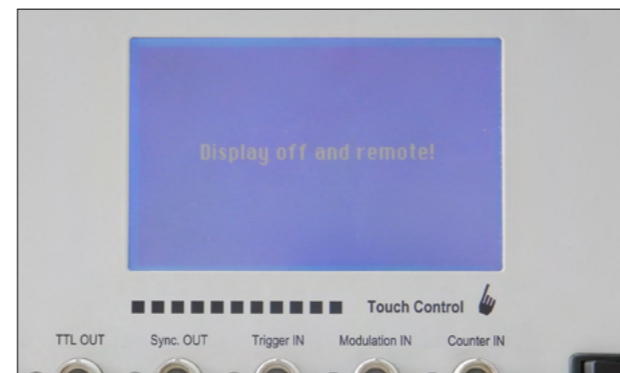

Besonderheit für die Ausbildung

Die Elabo Elution Software ermöglicht es, einen oder mehrere Funktionsgeneratoren im Netzwerk fernzusteuern und zu programmieren.

Es ist möglich alle Geräte, eine Gruppe von Geräten oder das Ausgangssignal jedes einzelnen Generators individuell einzustellen und zu programmieren.

Damit die eingestellten Parameter nicht ablesbar sind, lässt sich das Display über die Software ferngesteuert ausschalten.

Signalformen	
Sinus	10 mHz - 20 MHz
Rechteck	10 mHz - 20 MHz
Dreieck	10 mHz - 1 MHz
Impuls	10 mHz - 1 MHz, Tastverhältnis 5 - 95 %, Auflösung 1 %
Frequenzauflösung	10 mHz ≤ 10 kHz 100 mHz ≤ 100 kHz 1 Hz ≤ 1 MHz 10 Hz ≤ 10 MHz 100 Hz ≤ 20 MHz
Frequenzgenauigkeit	25 ppm
AC Ausgangsamplitude	1 mV - 20 V _{ss} (Leerlauf) Auflösung: 1 mV ≤ 2,5 V, 2,5 mV > 2,5 V
DC Offsetspannung	± 10 V (Leerlauf) Auflösung 1 mV ≤ 2,5 V, 2,5 mV > 2,5 V
Modulationen	
Frequenzdurchlauf (Sweep)	Intern oder extern (Eingang: 0 - 5 V) steuerbar - Einstellung über Start/Stop-Frequenz und Durchlaufzeit, lineare oder logarithmische Schritte - Durchlauf einzeln (Trigger: Taste, extern, ferngesteuert) oder kontinuierlich (auch mit Rücklauf)
Amplitudenrampe (Sweep) Offset-Rampe	Intern oder extern (Eingang: 0 - 5 V) steuerbar - Einstellung über Start/Stop-Amplitude und Durchlaufzeit, lineare Schritte - Durchlauf einzeln (Trigger: Taste, extern, ferngesteuert) oder kontinuierlich (auch mit Rücklauf)
Pulsweitenmodulation	intern oder extern (Eingang 0-5 V) steuerbar - Bei interner Steuerung: Einstellung über kleinstes / größtes Tastverhältnis und Durchlaufzeit, lineare Schritte - Durchlauf einzeln (Trigger: Taste, extern, ferngesteuert) oder kontinuierlich (auch mit Rücklauf) - Bei externer Steuerung: 0 V: 0 % - 5 V: 100 % Tastverhältnis einstellbar
Frequenz- und Ereigniszähler	
Messbereichsumfang	0,1 Hz - 30 MHz
Eingangsspannung	0,5 V _{eff} - 100 V _{eff}
Ereigniszähler	Positive Flanke, Schaltschwelle 1,6 V Start, Stop, Pause, Reset

Anschlüsse	
Ausgänge (BNC)	Main OUT: Impedanz 50 Ω, Überspannungsschutz, Schutzabschaltung TTL OUT: TTL/CMOS Pegel Sync. OUT: TTL/CMOS Pegel
Eingänge (BNC)	Trigger IN: TTL/CMOS optoentkoppelt, Überspannungsschutz Modulation IN: 0...5 V Eingangsspegel, Überspannungsschutz Counter IN: 0...100 V Eingangsspegel, Überspannungsschutz

Smart FG Funktionsgenerator

10 mHz - 20 MHz

Allgemeines	Kurzschlussfest, thermischer Überlastungsschutz
Stabilität über 8 Stunden	0,5 %
Ausgangsisolierung	Erdfrei und potentialgetrennt ± 250 V gegen Erde
Luftfeuchtigkeit	25 - 75 % rel. Luftfeuchte
Betriebstemperaturbereich	0...50°C
Netzspannung	230 V \pm 10 %, 49 - 61 Hz
Anzeige	Touchbedienung 4,3" 240 x 128 Pixel, blau
Schnittstelle	Ethernet und USB, RS232 alternativ zu USB
Leistungsaufnahme	40 W
Abmessungen Kassette	B = 213,3 mm, T = 196 mm, H = 128,5 mm
Gewicht	2,2 kg

Signalform und Modulation					
	Normalbetrieb	Sweep linear	Sweep log.	DC-Offsetrampe	Amplitudenrampe
Sinus 0,01 mHz- 20 MHz					
Rechteck 0,01 Hz- 20 MHz					
Dreieck 0,01 Hz- 1 MHz					
Impuls 0,01 Hz- 1 MHz Tastverh. 5- 95 %, Aufl. 1 %					
DC					

Funktionsgenerator

Funktionsgeneratoren bilden eine interessante und vielseitige Gerätegruppe auf dem Gebiet der NF-Technik: Der große Frequenzbereich und die Vielzahl verschiedener, zeitabhängiger Ausgangsspannungen ermöglichen es, Untersuchungen an elektrischen Systemen auch mit nicht sinusförmigen Spannungen durchzuführen.

Technische Daten

Beschreibung	Bestell-Nr.
<p>Funktionsgenerator 3HE / 36TE</p>  	<p>Einsatzplatte mit Funktionsgenerator 0,2 Hz...2M Hz Einstellung durch Potentiometer mit Skalierung und Drehschalter in sechs dekadischen Bereichen Frequenzbereiche: 20 / 200 Hz, 2 / 20 / 200 kHz, 2 MHz Signalform: Sinus, Rechteck, Dreieck Klirrfaktor des Sinus: < 1,5 % - 100 kHz, < 5 % - 2 MHz Ausgangsamplitude: U_{ss} max. 20 V im Leer- lauf typ. 10 V an 50 Ohm Ausgang ist leerlauf- und kurzschlussicher Abschwäche -20 db über BNC-Buchse DC-Offset zuschaltbar 0 bis +/- 10 V einstellbar Externes Wobbeln: Modulationseingang VCO 0...5 V für Frequenzänderung 100:1 Eingangsimpedanz ca. 17 kOhm</p>
	43-1V

Technische Daten

Beschreibung		Bestell-Nr.
Digitalthermometer 3HE / 24TE	 <p>Einsatzplatte mit Digitalthermometer für Pt100 / Pt1000</p> <p>1. Messbereich: -50,0°C bis + 200,0°C, Auflösung 0,1°C</p> <p>2. Messbereich: - 200°C bis + 850°C, Auflösung 1°C</p> <p>Bestückung: 1 Leuchtwippschalter I/O 1 Digitalanzeige 4-stellig 1 Diodenbuchse 4-polig</p>	42-1R Z601
Universaltemperaturfühler	<p>Pt100 Tauch-Temperaturfühler, passend zu 42-1R.3Z601</p> <p>Temperaturbereich: - 50°C bis + 400°C</p> <p>Länge: 150 mm</p> <p>Durchmesser: 3 mm</p>	42-1S



Technische Daten

Beschreibung		Bestell-Nr.
Temperaturfühler für Gase	<p>Pt100 Temperaturfühler für Gase, passend zu 42-1R.3Z601</p> <p>Temperaturbereich: - 50°C bis + 400°C</p> <p>Länge: 100 mm</p> <p>Durchmesser: 3 mm</p>	42-1T
Temperaturfühler für Oberflächen	<p>Pt100 Temperaturfühler für Oberflächen, passend zu 42-1R.3Z601</p> <p>Temperaturbereich: - 50°C bis + 400°C</p> <p>Länge: 300 mm</p> <p>Durchmesser: 4 mm</p>	42-1U
PT100-Simulator 3HE / 18TE	 <p>Einsatzplatte mit PT100-Simulator mit 23 festen Temperaturwerten und stufenlose Temperatursimulation durch Trimmer</p> <p>Werte in °C: -100, -50, -30, -20, -10, 0, +10, +20, +30 +50, +70, +90, +100, +120, +140, +150, +170, +190, +200, +250, +300, +400, +600</p> <p>Variabel-40...+200 (82...182 Ohm)</p> <p>Genauigkeit: ± 0,05 % Temperaturdrift: 25 ppm/K Belastbarkeit: 0,5W max. Betriebstemperatur: 0...+50°C Luftfeuchtigkeit 0...95 % ohne Betauung Lebensdauer: > 25000 Schaltzyklen</p>	42-2P

Technische Daten

Beschreibung		Bestell-Nr.
Durchgangsprüfer 3HE / 12TE	 <p>Kassette mit Durchgangsprüfer sowie zum Grobprüfen von Widerständen, Kondensatoren und Spulen. Die Tonhöhe des Generators nimmt mit zunehmendem Widerstandswert des Prüflinges ab. Eine Änderung kann bis zu mehreren MOhm sicher festgestellt werden. Geräteeingang: Spannungsfest bis maximal 400 V AC Lautstärke: Über Potentiometer stufenlos einstellbar bis ca. 100 dB bei 10 cm Abstand 1 Lautstärkeregler 2 Sicherheitslaborbuchsen 1 Leuchtwippschalter</p>	42-1F

Technische Daten

Beschreibung		Bestell-Nr.
Digitaler Widerstandsmesser 3HE / 36TE	 <p>Kassette mit digitalem Widerstandsmesser für den Einzelbetrieb in Fertigung, Labor und Eingangskontrolle sowie für den Einsatz in automatischen Testsystemen. Technische Daten: Messbereiche: 8 Bereiche von 200 mOhm...2 MOhm Anzeige: 4 1/2-stellige LED 7-Segment-Anzeige Meßströme: 100 mA ...1 µA Meßfehler: 0,1 % v.M., + 0,005 % v.M./K, + 2 Digit Fehlerüberwachung: CURRENT; SENSE; OVERLOAD; POLARITY Temperaturbezug: 20°C 4 Sicherheitslaborbuchsen 1 Leuchtwippschalter</p>	90-3K
Digitaler Widerstandsmesser 3HE / 36TE	 <p>Kassette mit digitalem Widerstandsmesser für den Einsatz im Labor, der Fertigung und im Prüffeld. Das Gerät ist mit einem TFT-Display ausgestattet. Technische Daten: Messbereiche: 8 Bereiche von 200 mOhm...2 MOhm - 50°C...200°C Messströme: 100 mA ...1 µA Messfehler: + /- 0,1 % v.M., + 0,05 % v.M./K, + 2 Digit Messtakt: max. 3/s Speicher: 300 Parametersätze Schnittstellen: CAN/RS232 Anschluß: 5 Buchsen, 1 Diodenstecker</p>	92-5K

I/O-Modul

Für Digital- und Analogsignale

3HE

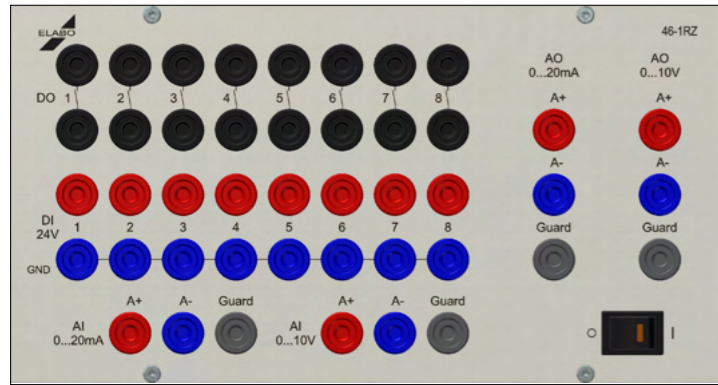

46-1R Z102

Technische Merkmale

- Das I/O-Modul ist die optimale Ergänzung zur ELABO Netzwerktechnologie
- In der kompakten Bauform von 3HE / 48TE lässt sich das Modul sowohl im 3HE als auch im 6HE System einsetzen
- Selbst im ELABO Profilkanal 3HE lässt es sich problemlos integrieren

Anwendungsbereiche

- | | |
|------------------|--|
| Messtechnik | Ferngesteuerte Umschaltung von verschiedenen Messstellen auf ein zentrales Messgerät |
| Steuerung | Aktivierung von pneumatischen Komponenten und Einlesen von Endpositionen |
| Messwertaufnahme | Einbindung von Analogsignalen in den Messablauf und Dokumentation des Ergebnisses |
| Aktorensteuerung | Aktoren mit analogen Eingangssignalen können in Messabläufe integriert werden |



I/O-Modul

Für Digital- und Analogsignale

Ein-/Ausgänge

Digital:

- | | | |
|---------------------|----------|--|
| 8 digitale Eingänge | DI 1...8 | 24 V Pegel |
| 8 digitale Ausgänge | DO 1...8 | potentialfreie Relaiskontakte, Schaltleistung 260 V / 2A |

Analog:

- | | | |
|------------------|----|-----------|
| 1 Analog Eingang | AI | 0...20 mA |
| 1 Analog Eingang | AI | 0...10 V |
| 1 Analog Ausgang | AO | 0...20 mA |
| 1 Analogeingang | AO | 0...10 V |

Sämtliche Ein- und Ausgänge auf 4 mm Sicherheitslaborbuchsen geführt.

Funktionsbeispiel

Bei einer Messaufgabe sind an drei verschiedenen Punkten Spannungen mit einem Multimeter zu messen. In automatisierter Form wäre diese Aufgabe ohne I/O-Modul nur durch den Einsatz von 3 Multimetern möglich. Mit Hilfe des I/O-Moduls lassen sich nun die 3 Messstellen nacheinander mit dem Multimeter verbinden und die Messwerte können automatisiert aufgenommen werden.

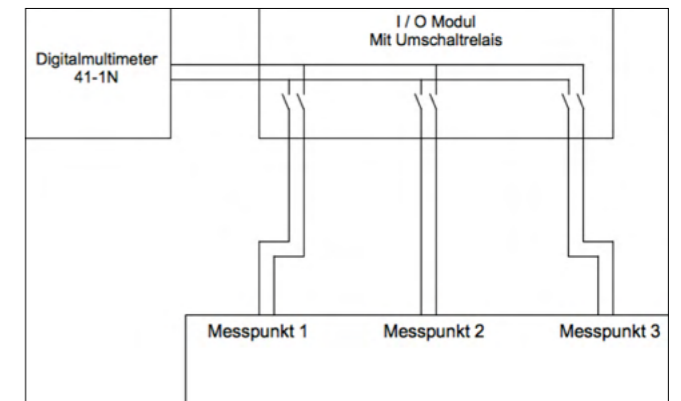

Das ELABO I/O-Modul ist direkt in das umfangreiche ELABO Elution® Softwarepaket eingebunden. Jeder Ein-/Ausgang kann einzeln aber auch gemeinsam aktiviert bzw. eingelesen werden.

Erforderliche Ergänzungsprodukte

- ELABO Softwarepaket Elution® Device
- Elution® Gerätetreiber I / O-Modul

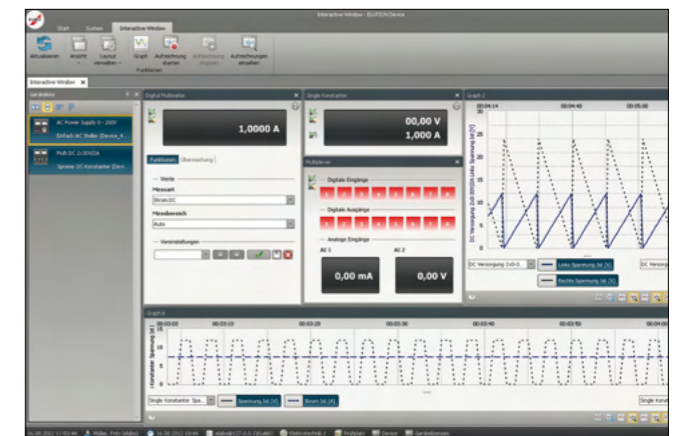

G Elektronik

System 3HE



3HE

Isolationswiderstandsmessgeräte

G2.7

Isolationswiderstandsmessgerät

Hochohmige Messtechnik



Warum Isolationswiderstandsmessung?

Die Isolationswiderstandsmessung an Isolierstoffen als auch an elektrischen Geräten und Betriebsmitteln bewertet den reinen Wirkwiderstandsanteil einer Isolierung. Durch Isolationsfehler können Kriechströme entstehen, welche den Bediener gefährden können.

Speziell bei Geräten der Schutzklasse II, aber auch bei den anderen Schutzklassen wird mit der Prüfung sichergestellt, dass die Messergebnisse im zulässigen Bereich liegen.

Auch bei der Durchführung von Wiederholungsprüfungen spielt die Messung eine wichtige Rolle. In der Materialprüfung von Isolierstoffen (z. B. in der Solarindustrie) kann die Prüfung zudem eine wichtige Aussage über die Qualität des Herstellungsprozesses liefern.

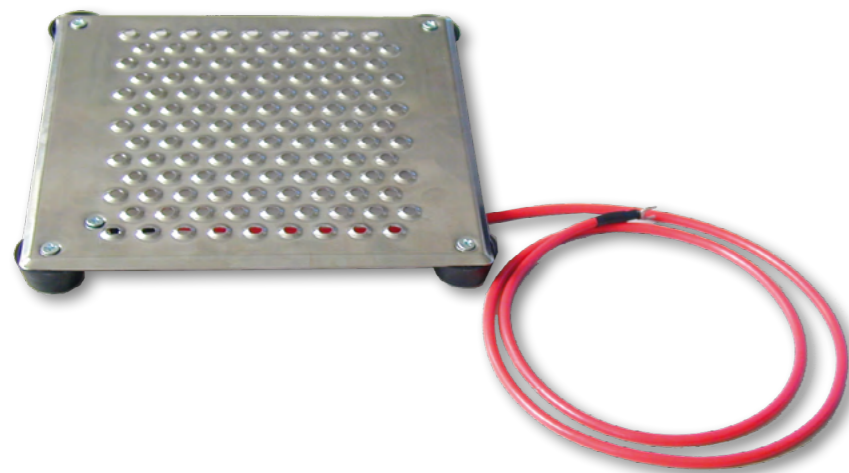

Isolationswiderstandsmessung

Die Isolationswiderstandsmessung bewertet den reinen Wirkwiderstandsanteil einer Isolierung. Als Prüfspannung kommt meist eine Gleichspannung von 500 V zur Anwendung, welche zwischen aktiven und nichtaktiven Teilen des Prüfobjekts angelegt wird. Die geltenden Grenzwerte liegen meist im Bereich 1 .. 100 MΩ.



Isolationswiderstandsmessgerät

Variantenübersicht



Gerät	90-4K	90-2E
Einsatzgebiete		
Manueller Einsatz	•	•
Automateneinsatz	•	•
Bedienung		
Digitalanzeige 3,5-stellig	•	
Analoganzeige	•	•
Schnittstelle digital		•
Starttaster	•	•
Potentiometer zur Grenzwerteinstellung	•	•
Konfigurierbare Prüfspannung (intern)	•	
Konfigurierbare Messbereiche (intern)	•	
Potentiometer zur Spannungseinstellung	•	
Umschalter Festspannung / var. Spannung	•	
Schnittstellen		
Digitalschnittstelle	•	•
Analogausgang 0 ... 10V / DC (Messwert)	•	•
Anschlüsse		
Steckdose vorne	•	•
Laborbuchsen vorne	•	•
Schirmungsanschluss vorne	•	
Messanschlüsse hinten	•	•
Prüfparameter		
Prüfspannung 1	50 - 550 V / DC	500 V / DC
Prüfspannung 2	500 - 1000 V / DC	
Prüfstrom	< 12 mA	< 3 mA
Messbereich 1	0 - 10,00 MΩ	0 - 10 MΩ
Messbereich 2	0 - 100,0 MΩ	0 - 100 MΩ
Messbereich 3	0 - 1000 MΩ	
Messfehler Anzeige	< 3 % v. E.	< 5 % v. E.
Messfehler Analogausgang	< 2 % v. E.	< 2 % v. E.
Technische Hauptdaten		
Netzanschluss	230 V ± 10 %	
Netzfrequenz	49 - 61 Hz	
Abmessungen	3HE / 36TE	
Gewicht	2,8 kg	1,3 kg
Zulässige Luftfeuchtigkeit	25 - 75 % rel.	
Arbeitstemperatur	10 - 50°C	

Isolationswiderstandsmessgerät 90-4K

50...1000 V / DC

3HE

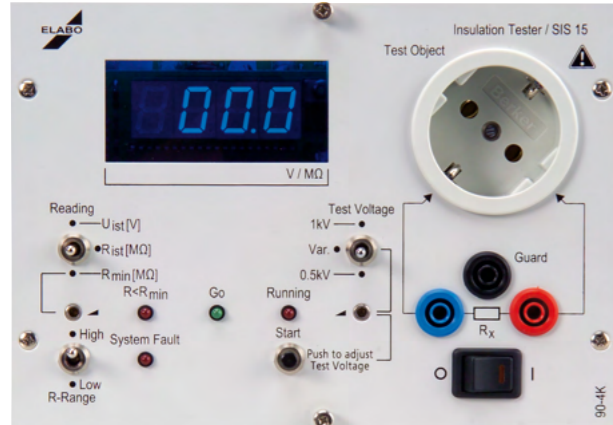

Frontansicht 90-4K

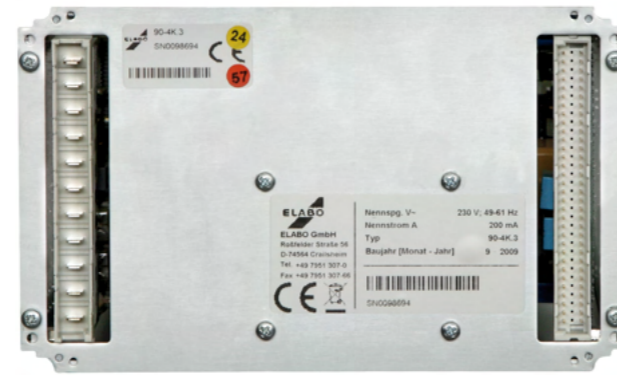

Rückansicht 90-4K

Technische Merkmale

- Prüfspannung 1: 50...550 V / DC
- Prüfspannung 2: 500...1000 V / DC
- Messbereiche: 0...10 / 100 / 1000 MΩ
(intern konfigurierbarer Messbereich 1+2 oder 2+3)
- Prüfstrom: <12 mA
- Messfehler Anzeige: < 3 % v. E.
- Messfehler Analogausgang: < 2% v. E.
- Netzspannung: 230 V +/- 10 %; 49 ... 61 Hz
- Schnittstelle: Digital / Analogausgang (Optionen sh. unten)
- Abmessungen: 3HE / 36TE
- Gewicht: 2,8 kg
- Zulässige Luftfeuchtigkeit: 25...75 % rel.
- Arbeitstemperatur: 10...50 °C

Optionen

- 90-4K E10 Schnittstelle Ethernet anstatt digital / analog
- 90-4K E11 Schnittstelle RS232C anstatt digital / analog
- 90-4K E12 Schnittstelle USB anstatt digital / analog
- 90-4K E99 Lieferung mit ELABO-Werkskalibrierprotokoll

Empfohlene Ergänzungsprodukte

- ELABO Softwarepaket Elution® Device
- Elution® Gerätetreiber Einzelprüfgeräte

Isolationswiderstandsmessgerät 90-4K

50...1000 V / DC

3HE

Technische Daten

Einsatzgebiet	
Manueller Einsatz	•
Automateneinsatz	•
Bedienung	
Digitalanzeige 3,5-stellig	•
Schnittstelle digital	•
Starttaster	•
Potentiometer zur Grenzwerteinstellung	•
Konfigurierbare Prüfspannung (intern)	•
Konfigurierbare Messebereiche (intern)	•
Potentiometer zur Spannungseinstellung	•
Umschalter Festspannung / variable Spannung	•
Schnittstellen	
Digitalschnittstelle	•
Analogausgang 0...10 V / DC (Messwert)	•
Anschlüsse	
Steckdose vorne ¹	•
Laborbuchsen vorne	•
Schirmungsanschluss vorne	•
Messanschlüsse hinten	•
¹ Schukosteckdose, auf Anfrage sind länderspezifische Einbausteckdosen lieferbar	

Isolationswiderstandsmessgerät 90-2E

500 V / DC

3HE



Frontansicht 90-2E



Rückansicht 90-2E

Technische Merkmale

- Prüfspannung: 500 V / DC
- Messbereiche: 0...10 / 100 MΩ
- Prüfstrom: < 3 mA
- Messfehler Anzeige: < 5 % v.E.
- Messfehler Analogausgang: < 2% v.E.
- Netzspannung: 230 V +/- 10 %; 49...61 Hz
- Schnittstelle: Digital / Analogausgang (Optionen sh. unten)
- Abmessungen: 3HE / 36TE
- Gewicht: 1,3 kg
- Zulässige Luftfeuchtigkeit: 25...75 % rel.
- Arbeitstemperatur: 10 ... 50°C

Optionen

- 90-2E E10 Schnittstelle Ethernet anstatt digital / analog
- 90-2E E11 Schnittstelle RS232C anstatt digital / analog
- 90-2E E12 Schnittstelle USB anstatt digital / analog
- 90-2E E99 Lieferung mit ELABO-Werkskalibrierprotokoll

Empfohlene Ergänzungsprodukte

- ELABO Softwarepaket Elution® Device
- Elution® Gerätetreiber Einzelprüfgeräte

Isolationswiderstandsmessgerät 90-2E

500 V / DC

3HE

Technische Daten

Einsatzgebiet	
Manueller Einsatz	•
Automateneinsatz	•
Bedienung	
Analoganzeige	•
Schnittstelle digital	•
Starttaster	•
Potentiometer zur Grenzwerteinstellung	•
Schnittstellen	
Digitalschnittstelle	•
Analogausgang 0...10 V / DC (Messwert)	•
Anschlüsse	
Steckdose vorne ¹	•
Laborbuchsen vorne	•
Messanschlüsse hinten	•
¹ Schukosteckdose, auf Anfrage sind länderspezifische Einbausteckdosen lieferbar	

Anforderung:

Tragbares Isolationswiderstandsmessgerät zum Einsatz auf einem Prüftisch oder als mobile Einheit. Dieses Beispiel zeigt eine typische Konfiguration für diesen Anwendungsfall.



Beschreibung	Anzahl	Bestell-Nr.
Isolationswiderstandsmessgerät 50...1000 V / DC	1	90-4K
Gehäuse	1	30-6M
Kalibrierung	1	90-4K E99

Schutzleiterwiderstands- messgeräte

Anforderung:

Prüfsystem zur Schutzleiter- und Isolationswiderstandsmessung im praktischen Tragegehäuse. Alternativ ist diese Einheit auch in Ausführung mit gemeinsamer Messung lieferbar. In unserem Zubehörprogramm finden Sie weitere nützliche Komponenten wie z. B. Prüfsonden und Leerplatten.



Beschreibung	Anzahl	Bestell-Nr.
Isolationswiderstandsmessgerät	1	90-4K
Leerplatte	1	40-1A
Schutzleiterprüfgerät 10 V / AC / 10...25 A	1	90-4F
Gehäuse	1	30-6N
Kalibrierung	1	90-4K E99
Kalibrierung	1	90-4F E99

Anforderung:

Schutzleiterprüfgerät zum Einsatz in automatisierten Systemen. Ein 19" Baugruppenträger ermöglicht den Einbau in einen Schaltschrank. In unserem Zubehörprogramm finden Sie weitere nützliche Komponenten wie z. B. Prüfsonden und Leerplatten.

Beschreibung	Anzahl	Bestell-Nr.
Isolationswiderstandsmessgerät 50...1000 VDC	1	90-4K
Baugruppenträger unverdrahtet	1	94-1R
Leerplatte 12 TE	1	40-1A
Leerplatte 36 TE	1	40-1D
Kalibrierung	1	90-4K E99



G2.8

Schutzleiterwiderstandsmessgeräte

Robuste Bausteine mit hoher Verfügbarkeit

Ob als Einzelplatzlösung oder als Baustein für ein teil- bzw. vollautomatisiertes Prüfsystem, in der Werkstatt, im Labor oder in der Serienproduktion: ELABO-Prüfgeräte heben sich durch die breitgefächerte und flexible Einsetzbarkeit deutlich ab. Die Prüfgeräte sind bereits in der Grundversion auf die jeweiligen Anwendungsfälle zugeschnitten. Durch das entsprechende Zubehör können diese auch später an geänderte bzw. erweiterte Anforderungen – wie z. B. eine weitergehende Automatisierung – angepasst werden.

ELABO – Immer zukunftsichere Lösungen.

Warum Schutzleiterwiderstandsmessung?

Die Schutzleiterwiderstandsmessung an Geräten der Schutzklasse I ist eine der wichtigsten Prüfungen beispielsweise an Haushalts-, Medizin- und Konsumergeräten als auch im allgemeinen Maschinen- und Anlagenbau. Der Nachweis der Wirksamkeit der Schutzleiterverbindung zwischen dem Netzanschluss auf der einen Seite und jedem berührbaren leitfähigen (meist metallischen) Gehäuseteil auf der anderen Seite stellt die „Lebensversicherung“ für den Benutzer des elektrischen Betriebsmittels dar. Nur wenn diese Verbindung zu 100 % dauerhaft angeschlossen ist, trennt beispielsweise bei einem Gehäuseschluss das vorgeschaltete Sicherungselement das jeweilige Gerät sicher vom Netz. Durch die zwangsweise Erdung der Gehäuseteile kann zudem kein gefährliches Spannungspotential zwischen dem Gehäuse und der Standfläche des Bedieners entstehen.

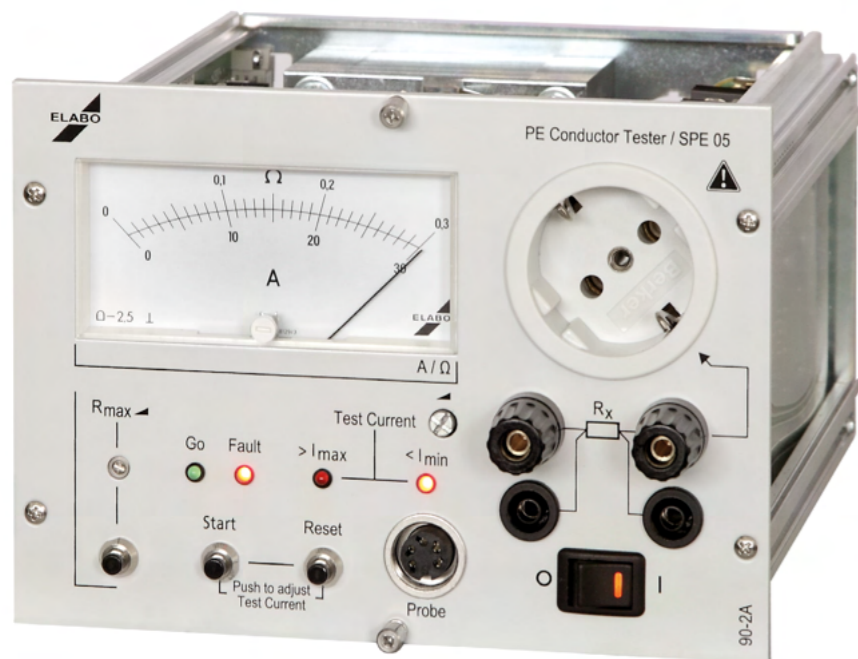

Schutzleiterwiderstandsmessung

Das Prinzip der Schutzleiterwiderstandsmessung an Produkten der Schutzklasse 1 ist intelligent einfach. Aus einer PELV Stromquelle (meist 6 oder 12 VAC Leerlaufspannung) wird ein Strom vom Schutzleiteranschluss zu allen berührbaren Metallteilen geführt. Aus dem Spannungs(ab)fall und dem fließenden Strom wird der Widerstand ermittelt. Typische Grenzwerte liegen zwischen 100 und 200 mΩ. Jedoch sind je nach zu prüfendem Produkt auch andere Grenzwerte eingeführt. Bedingt durch die geringe Prüfspannung sind bei der Schutzleiterprüfung keine zusätzlichen Sicherheitsmaßnahmen notwendig.

Schutzleiterwiderstandsmessgeräte

Variantenübersicht



Gerät	90-2A	90-2B	90-2C	90-4F	90-4G	90-4E
Einsatzgebiete						
Manueller Einsatz	•	•	•	•	•	•
Automateneinsatz	•	•	•	•	•	•

Bedienung						
Digitalanzeige 3,5stellig umschaltbar				• R/I	• R/I	• U/I
Analoganzeige umschaltbar	• R/I	• R/I	• R/I			
Schnittstelle	•	•	•	•	•	•
Starttaster	•	•	•	•	•	•
Resettaster	•	•	•			
Potentiometer zur Prüfstromeinstellung				•		
Stelleinheit zur Prüfstromeinstellung	•	•	•			
Potentiometer zur Grenzwerteinstellung	•	•	•	•	•	•

Schnittstellen						
Digitalschnittstelle	•	•	•	•	•	•
Analogausgang 0...10 V/DC (Messwert)	•	•	•	•	•	•

Anschlüsse						
Prüfsonde vorne	•	•	•	•	•	•
Steckdose vorne ¹	•	•	•	•	•	•
Laborbuchsen vorne	•	•	•	•	•	•
Messanschlüsse hinten	•	•	•	•	•	•

Prüfparameter						
Prüfspannung	12 V / AC	12 V / AC	12 V / AC	10 V / AC	6 V / AC	6 V / AC
Prüfstrom programmierbar				10 .. 25 A	25 A	12 A
Prüfstrom einstellbar	10...25 A	10...30 A	10...50 A			
Messbereiche	0...300 mΩ	0...300 mΩ	0...200 mΩ	0...350 mΩ	0...200 mΩ	0...3,5 V
Messfehler Anzeige		< 5 % v. E.			1,5 % v. E. / ± 2 digit	
Messfehler Analogausgang		< 2 % v. E.			1,5 % v. E. / ± 2 digit	

Technische Hauptdaten						
Netzanschluss	230 V ± 10 %		230 V +10 / -5 %	230 V +10 / -5 %		
Netzfrequenz	49 .. 61 Hz					
Abmessungen	3 HE / 36 TE	3 HE / 42 TE	19" / 4 HE	3 HE / 36 TE	3 HE / 36 TE	3 HE / 36 TE
Gewicht	6 kg	7 kg	30 kg	6 kg	6 kg	6 kg
Zulässige Luftfeuchtigkeit	25...75 % rel.					
Arbeitstemperatur	10...50°C					
Prüfzeit			1 s...99 min			

Schutzleiterwiderstandsmessgerät 90-2A / 90-2B

12 V / AC



Frontansicht 90-2E

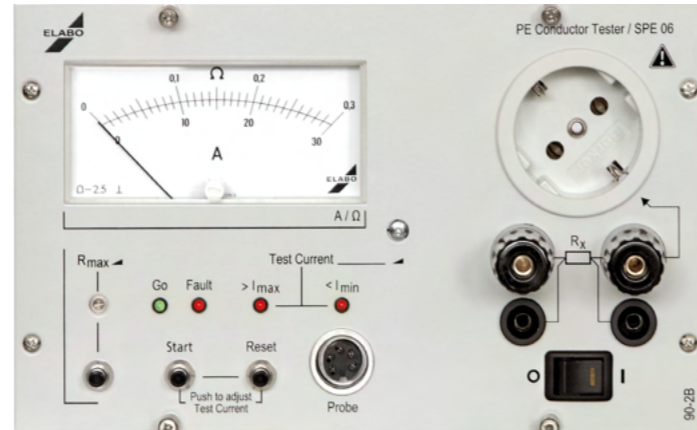

Frontansicht 90-2B

Technische Merkmale

- Prüfspannung: 12 V / AC
- Messbereiche: 0...300 mΩ
- Prüfstrom 90-2A: 10...25 A
- Prüfstrom 90-2B: 10...30 A
- Messfehler Anzeige: < 5 % v. E.
- Messfehler Analogausgang: < 2% v. E.
- Netzspannung: 230 V +/- 10 %; 49...61 Hz
- Schnittstelle: Digital / Analogausgang (Optionen sh. unten)
- Zulässige Luftfeuchtigkeit: 25...75 % rel.
- Arbeitstemperatur: 10...50 °C

Optionen

- 90-2A E10 / 90-2B E10 Schnittstelle Ethernet anstatt digital / analog
- 90-2A E11 / 90-2B E11 Schnittstelle RS232C anstatt digital / analog
- 90-2A E12 / 90-2B E12 Schnittstelle USB anstatt digital / analog
- 90-2A E99 / 90-2B E99 Lieferung mit ELABO-Werkskalibrierprotokoll

Empfohlene Ergänzungsprodukte

ELABO Softwarepaket Elution® Device
Elution® Gerätetreiber Einzelprüfgeräte

Schutzleiterwiderstandsmessgerät 90-2A / 90-2B

12 V / AC



Technische Daten

Gerät	90-2A	90-2B
Einsatzgebiet		
Manueller Einsatz	•	•
Automateneinsatz	•	•
Bedienung		
Analoganzeige umschaltbar	• R / I	• R / I
Schnittstelle	•	•
Starttaster	•	•
Resettaster	•	•
Stelleinheit zur PrüfstromEinstellung	•	•
Potentiometer zur Grenzwerteinstellung	•	•
Schnittstellen		
Digitalschnittstelle	•	•
Analogausgang 0...10 VDC (Messwert)	•	•
Anschlüsse		
Prüfsonde vorne	•	•
Steckdose vorne ¹	•	•
Laborbuchsen vorne	•	•
Messanschlüsse hinten	•	•
Technische Eckdaten		
Abmessungen	3HE / 36TE	3HE / 42TE
Gewicht	6 kg	7 kg
¹ Schukosteckdose, auf Anfrage sind länderspezifische Einbausteckdosen lieferbar		

Schutzleiterwiderstandsmessgerät 90-4F / 90-4G / 90-4E

10 VAC / 6 VAC

3HE



Frontansicht 90-2F



Frontansicht 90-2G



Rückansicht 90-4E, 90-4G

Technische Merkmale

	90-4F	90-4G	90-4E
· Prüfspannung:	10 V / AC	6 V / AC	6 V / AC
· Messbereiche:	0...350 mΩ	0...200 mΩ	0...3,5 V
· Prüfstrom:	10 ... 25 A	25 A	12 A
· Messfehler Anzeige:	1,5 % v. E. / +/- 2 digit		
· Messfehler Analogausgang:	1,5 % v. E. / +/- 2 digit		
· Netzspannung:	230 V + 10 % / - 5 %; 49 ... 61 Hz		
· Schnittstelle:	Digital / Analogausgang (Optionen sh. unten)		
· Abmessungen:	3HE / 36TE		
· Gewicht:	6 kg		
· Zulässige Luftfeuchtigkeit:	25...75 % rel.		
· Arbeitstemperatur:	10...50 °C		

Optionen

90-4F E10/90-4G E10/90-4E E10	Schnittstelle Ethernet anstatt digital / analog
90-4F E11/90-4G E11/90-4E E11	Schnittstelle RS232C anstatt digital / analog
90-4F E12/90-4G E12/90-4E E12	Schnittstelle USB anstatt digital / analog
90-4F E99/90-4G E99/90-4E E99	Lieferung mit ELABO-Werkskalibrierprotokoll

Empfohlene Ergänzungsprodukte

ELABO Softwarepaket Elution® Device
Elution® Gerätetreiber Einzelprüfgeräte

Schutzleiterwiderstandsmessgerät 90-4F / 90-4G / 90-4E

10 VAC / 6 VAC

3HE

Technische Daten

Gerät	90-4F Das Universelle	90-4G Medizintechnik	90-4E Spannungs- (ab)fallmesser
Einsatzgebiet			
Manueller Einsatz	•	•	•
Automateneinsatz	•	•	•
Bedienung			
Digitalanzeige 3,5-stellig umschaltbar	• R / I	• R / I	• U / I
Schnittstelle	•	•	•
Starttaster	•	•	•
Potentiometer zur PrüfstromEinstellung	•		
Potentiometer zur Grenzwerteinstellung	•	•	•
Schnittstellen			
Digitalschnittstelle	•	•	•
Analogausgang 0...10 V / DC (Messwert)	•	•	•
Anschlüsse			
Prüfsonde vorne	•	•	•
Steckdose vorne ¹	•	•	•
Laborbuchsen vorne	•	•	•
Messanschlüsse hinten	•	•	•
¹ Schukosteckdose, auf Anfrage sind länderspezifische Einbausteckdosen lieferbar			

Konfigurationsbeispiele

Überzeugende Leistung im praktischen Einsatz

3HE

Anforderung:

Tragbares Schutzleiterprüfgerät zum Einsatz auf einem Prüftisch oder als mobile Einheit. Dieses Beispiel zeigt eine typische Konfiguration für diesen Anwendungsfall.

Beschreibung	Anzahl	Bestell-Nr.
Schutzleiterprüfgerät 10 V / AC / 10 .. 25 A	1	90-4F
Gehäuse	1	30-6M
Prüfsonde	1	94-4S
Kalibrierung	1	90-4F E99



Pneumatik

Anforderung:

Schutzleiterprüfgerät zum Einsatz in automatisierten Systemen. Ein 19" Baugruppenträger ermöglicht den Einbau in einen Schaltschrank. In unserem Zubehörprogramm finden Sie weitere nützliche Komponenten wie z. B. Prüfsonden und weitere Leerplatten.

Beschreibung	Anzahl	Bestell-Nr.
Schutzleiterprüfgerät 6 V / AC / 25 A	1	90-4G
Baugruppenträger unverdrahtet	1	94-1R
Leerplatte 12 TE	1	40-1A
Leerplatte 36 TE	1	40-1D
Kalibrierung	1	90-4G E99



Anforderung:

Prüfsystem zur gemeinsamen Schutzleiter- und Isolationswiderstandsmessung im praktischen Tragegehäuse. wAlternativ ist diese Einheit auch in Ausführung ohne gemeinsame Messung lieferbar. In unserem Zubehörprogramm finden Sie weitere nützliche Komponenten wie z.B. Prüfsonden und Leerplatten.

Beschreibung	Anzahl	Bestell-Nr.
Schutzleiterprüfgerät 12 V / AC / 10...25 A	1	90-2A
Isolationswiderstandsmessgerät 500 V / DC; 10 / 100 MΩ	1	90-2E
Gehäuse (gemeinsame Messung)	1	30-6R
Prüfsonde	1	94-4S
Kalibrierung	1	90-2A E99
Kalibrierung	1	90-2E E99



G2.9

Pneumatik Versorgung

Alle Pneumatikeinsatzplatten stehen auf Wunsch auch mit anderen Druckbereichen zur Verfügung. Im Einzelnen sind auch Sonderausführungen möglich: Spezielle Kupplungen, Druckminderer, Filter und Regler nach Angabe.

3HE

Technische Daten

Beschreibung			Bestell-Nr.
Druckluftversorgung 3HE / 6TE 		Einsatzplatte mit 1 Schnellverschlusskupplung NW 5 1/8 1 Stecknippel NW 5 für Kunststoffschlauch 6/4	48-1K
Druckluftversorgung 3HE / 36TE 		1 Druckregler 0,5...10 bar, 1 Kleinmanometer 0...10 bar 2 Schnellverschlusskupplungen NW 2,5 für Eingangsdruck und geregelten Druck 1 Stecknippel	48-1G
Druckluftversorgung 3HE / 36TE 		Einsatzplatte mit Versorgungseinheit für Druck 1 Einstellventil, an das der extern zugeführten Druck angeschlossen wird 1 3/2-Wegeventil, mit dem der eingestellte Druck entweder auf die beiden Einhandschnellkupplungen gelegt oder abgeschaltet werden kann 2 Einhandschnellkupplungen NW 2,5 1 Stecknippel NW 2,5 Druckbereich 0 ... 4 bar 0 ... 10 bar	48-1D Z01 48-1D Z02

Pneumatik Zubehör

Technische Daten

Beschreibung			Bestell-Nr.
Verbindungsschlauch 6/4 mm 		einseitig Stecknippel NW 5 10 bar 500 mm einseitig Stecknippel NW 5 10 bar 1000 mm einseitig Stecknippel NW 5 10 bar 2000 mm einseitig Stecknippel NW 2,5 10 bar 500 mm einseitig Stecknippel NW 2,5 10 bar 1000 mm einseitig Stecknippel NW 2,5 10 bar 2000 mm	48-5A 48-5B 48-5C 48-5P 48-5Q 48-5R
Manometer- Verschraubungen 		R 1/8" R 1/4" R 3/8" R 1/2"	48-5H 48-5J 48-5K 48-5L
Hochdruckschlauch DN4 		Minimes-Anschlüsse 400 bar 630 mm Minimes-Anschlüsse 400 bar 1000 mm	48-5D 48-5E
Stecknippel für Einhand Schnellkupplungen 		NW5 für KU-Schlauch 6/4 mm NW2,5 für KU-Schlauch 6/4 mm	48-5M 48-5N
Luftversorgung 10 bar für Einschübe in Tischaufbauten		Kupplungsart 3 Abnahmen Kupplungsart 5 Abnahmen	48-5SZ 48-5TZ

Die Leitung wird rückseitig im Tischaufbau verlegt.
 Z = Bitte zugehörigen Aufbau angeben.

G Elektronik

System 3HE



3HE

Dekaden & Logaden

G2.10



Lastwiderstände, Dekaden, Logaden

Im Laborbereich ist die schnelle Verfügbarkeit typischer Werte von Widerständen, Kapazitäten und Induktivitäten besonders von Vorteil.

3HE

3HE

















Technische Daten

Beschreibung		Bestell-Nr.
Lastwiderstände 3HE / 36TE		42-2N Kassette mit 3 einstellbaren Lastwiderständen, belastbar mit je 50W Widerstandswerte: 0...100 Ohm / 50 W 0...1 kOhm / 50 W 0... 10 kOhm / 50 W 3 Feinsicherungen 9 Sicherheitslaborbuchsen
C-Dekade 3HE / 24TE		42-2G Einsatzplatte mit C-Dekade 100 pF..9,9999 µF, einstellbar in 100 pF-Schritten über 5 Vorwahlschalter mit großen Zahlen in den Anzeigefenstern. Toleranz: 100 pF...1000 pF: ± 10 % typ. ± 13 % max. 100 pF.. 9,9 nF: ± 5 % typ. ± 8 % max. 10 nF..99,9 nF: ± 3 % typ. ± 5 % max. 1 µF..9,99 µF: ± 2 % typ. ± 5 % max. Zulässige Betriebsspannung: 50 V / DC
Induktivitätslogade 3HE / 18TE		42-2R Einsatzplatte mit Induktivitätslogade 1...4700 µH Vorwahl: 23 Werte, abgestuft nach der Reihe E6, über Dreh- schalter einstellbar Ungenauigkeit: 1...33 µH, ± 10 % 47...4700 µH, ± 5 % Betriebsspannung: Maximal 100 V DC Betriebsstrom: Maximal 63 mA, abgesichert mit Feinsicherung 2 Sicherheitslaborbuchsen
R-Dekade 3HE / 24TE		42-2F Einsatzplatte mit R-Dekade 1 Ohm...999,999 kOhm, einstellbar in 1 Ohm-Schritten über 6 Vorwahlschalter mit großen Zahlen in den Anzeigefenstern Toleranz: 1 Ohm...9 Ohm < 10 %+ 0,9 Ohm 10 Ohm... 99 Ohm < 2 %+ 0,9 Ohm 100 Ohm...999 Ohm < 1 %+ 0,9 Ohm > 1000 Ohm < 1 % Belastung: maximal 1 W Anschlussspannung: maximal 250 V / AC maximal 50 V / DC









Schnittstellen

G2.11

Technische Daten

Beschreibung			Bestell-Nr.
LPT-Schnittstelle 3HE / 6TE 		1 SUB-D 25-polig female mit ca. 3 m Anschlussleitung und Gegenstecker	46-7A
COM-Schnittstelle / RS232 3HE / 6TE 		1 SUB-D 25-polig male 1 SUB-D 9-polig male beide mit ca. 3 m Anschlussleitung und Gegenstecker	46-7B 46-7C
VGA-Schnittstelle 3HE / 6TE 		1 SUB-D HD 15-polig female mit ca. 3 m Anschlussleitung und Gegenstecker	46-7D
DVI-I-Schnittstelle 3HE / 6TE 		1 DVI-I female mit ca. 3 m Anschlussleitung und Gegenstecker	46-7E
S-VHS-Schnittstelle 3HE / 6TE 		1 PS / 2 Mini-DIN, 4-polig female mit ca. 2 m Anschlussleitung und Gegenstecker	46-7M
USB-Schnittstelle 3HE / 6TE 		2 USB, Typ A, female mit ca. 3 m Anschlussleitung und Gegenstecker	46-7F
PS/2-Schnittstelle 3HE / 6TE 		2 PS / 2 Mini-DIN, 6-polig female mit ca. 3 m Anschlussleitung und Gegenstecker	46-7G
Audio-Schnittstelle 3HE / 6TE 		2 Audio Cinch, rot und weiß, female mit ca. 2,5 m Anschlussleitung und Gegenstecker	46-7H

Technische Daten

Beschreibung			Bestell-Nr.
Audio-Schnittstelle 3HE / 6TE 		1 Stereo-Klinkenbuchse 3,5 mm, Stereo mit ca. 3 m Anschlussleitung und Gegenstecker	46-7J
FireWire-Schnittstelle 3HE / 6TE 		1 IEEE-1394, 6-polig mit ca. 3 m Anschlussleitung und Gegenstecker	46-7K
RJ45-Schnittstelle 3HE / 6TE 		1 RJ45-Buchse 8-polig Cat6 beidseitig steckbar mit ca. 3 m Patchkabel 2 RJ45-Buchse 8-polig Cat6 beidseitig steckbar mit ca. 3 m Patchkabel	46-7L 46-7L Z002
Datensteckdose RJ45 3HE / 18TE 		Einsatzplatte mit 1 Doppelsteckdose RJ45 Cat. 6 geschirmt unverdrahtet	44-2D
Hohlwanddose 3HE / 18TE 		Einsatzplatte mit 1 Hohlwanddose zum Einbau von z. B. Antennen-, Netzwerk- oder Telefonsteckdosen	40-1B Z004
Antennensteckdose 3HE / 18TE 		Einsatzplatte mit 1 Antennensteckdose für Radio, TV, SAT	44-2E
IEEE 488-Schnittstelle 3HE / 6TE 		IEEE-488 Centronics 24-polig female mit ca. 3 m Anschlussleitung und Gegenstecker	46-7N
Versorgungsleiste 3HE / 6TE 		Einsatzplatte mit Versorgungsleiste mit 2 BNC-Einbaubuchsen 50 Ohm beidseitig steckbar unverdrahtet	46-7P





Technische Daten

Beschreibung			Bestell-Nr.
ASi-Schnittstelle 3HE / 6TE 		Einsatzplatte Schnittstellenfeld ASi mit 4 Sicherheitslaborbuchsen 4 mm gelb unverdrahtet	46-7Q
PROFI NET-Schnittstelle 3HE / 6TE 		Einsatzplatte Schnittstellenfeld PROFI NET mit 2 RJ45 Buchse 8-polig beidseitig steckbar mit ca. 3 m Patchkabel	46-7R
PROFI BUS-Schnittstelle 3HE / 6TE 		Einsatzplatte Schnittstellenfeld PROFI BUS mit 1 SUB-D Adapter 9-polig male mit Gegenstecker female, unverdrahtet	46-7S
HDMI-Schnittstelle 3HE / 6TE 		Einsatzplatte mit 1 HDMI 1.3 Durchführung mit 19-poliger HDMI Buchse an beiden Seiten	46-7T
Mehrfach-Schnittstellenfeld 3HE / 24TE 		Einsatzplatte mit 2 USB-Steckverbinder Typ A female 2 PS/2 Mini-DIN 6-polig Steckverbinder female 1 SUB-D Steckverbinder 9-polig male 1 SUB-D Steckverbinder 15-polig HD female je mit ca. 2 m Anschlussleitung und Gegenstecker 2 Klinkenbuchsen 3,5 mm Stereo mit ca. 3 m Anschlussleitung und Gegenstecker 1 RJ45-Buchse 8-polig beidseitig steckbar	46-7V
Wahlpolefeld 3HE / 18TE 		Einsatzplatte mit Wahlpolefeld für Verbindungen von Prüfplatz zu Prüfplatz 9 unverdrahtete Sicherheitslaborbuchsen 16 A 2 unverdrahtete BNC-Buchsen Z = 50 Ohm	46-1D



Löttechnik

G2.12

Technische Daten

Beschreibung		Bestell-Nr.
<p>Lötstation 3HE / 36 TE</p> 		<p>Einsatzplatte mit temperaturgeregelter Lötstation, Temperatur im Bereich 150...450°C Leistung 80 W Stufenlos einstellbar mittels Drehpotentiometer Analoge Regelelektronik Bestens geeignet für bleifreie Lote, RoHS konform</p> <p>1 LötKolben Ersa Basis tool 810 CDJ 1 Lötspitze 0832 CD 1 Ablageständer OA 41</p>
<p>Lötstation 3HE / 36 TE</p> 		<p>Einsatzplatte mit temperaturgeregelter Lötstation, Fabrikat Weller WS 81 Temperatur im Bereich 150...450°C Stufenlos einstellbar mittels Drehpotentiometer Analoge Regelelektronik mit automatischer Werkzeugerkennung bis 80 W bestens geeignet für bleifreie Lote, RoHS konform im Auslieferungszustand ist die Lötspitze potentialfrei</p> <p>1 LötKolben WSP 80 1 Lötspitze LT B 1 1 Sicherheitsablage WPH 80</p>

Technische Daten

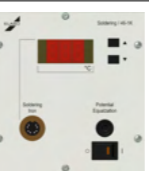
Beschreibung		Bestell-Nr.
<p>Lötstation 3HE / 18TE</p>		<p>Kassette mit temperaturgeregelter Lötstation 80 W, Temperatur im Bereich 150...400°C stufenlos einstellbar und elektronisch geregelt, bestens geeignet für bleifreie Lote, RoHS konform</p> <p>1 LötKolben Ersa 1 Leuchtdiode zur optischen Regelkontrolle 1 Ablageständer 1 Leuchtwippschalter</p>
<p>Lötstation 3HE / 18TE</p>		<p>Kassette mit temperaturgeregelter, potentialfreier Lötstation 80 W, Temperatur bis 450°C stufenlos einstellbar, Fabrikat Weller, bestens geeignet für bleifreie Lote, RoHS konform</p> <p>1 LötKolben 1 Leuchtdiode zur optischen Regelkontrolle 1 Ablageständer 1 Leuchtwippschalter</p>
<p>Lötstation 3HE / 24TE</p>		<p>Kassette mit temperaturgeregelter, antistatischer Lötstation 80 W, Temperatur bis 450°C stufenlos einstellbar, Fabrikat Weller, bestens geeignet für bleifreie Lote, RoHS konform</p> <p>1 Digitalanzeige 1 antistatischer LötKolben 1 Ablageständer 1 Leuchtwippschalter</p>
<p>Löt- und Entlötstation 3HE / 52TE</p> <p>Einbausatz</p>		<p>2-Kanal-Reworkstation 250W (300W) Typ WR 2002 Weller</p> <p>Die Station von Weller ist eine vielseitig verwendbare Reparaturstation für professionelle Reparaturarbeiten an elektronischen Baugruppen neuester Technologie in der industriellen Fertigungstechnik, sowie im Reparatur- und Laborbereich.</p> <p>Der Station stehen zwei unabhängige Werkzeugspezifische Kanäle zur automatischen Werkzeugerkennung und Aktivierung</p> <p>46-1N Z 46-1N.3ZW-EBS</p>

G Elektronik



3HE

System 3HE

Gehäuse und Zubehör

G2.13

Leerplatten und Leerkassetten

3HE

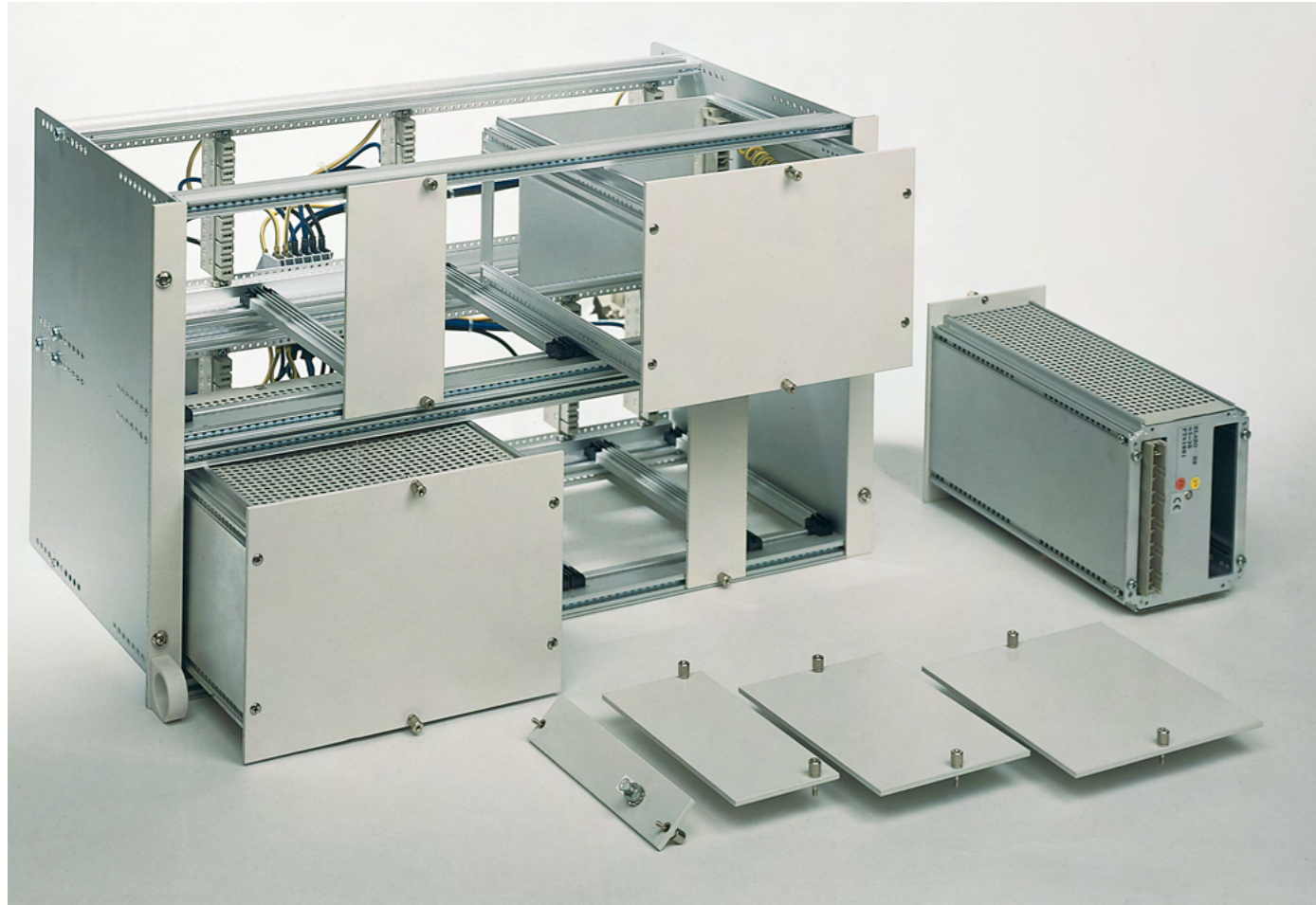

Leerplatten:

Leerplatten im System Euro-Kassetten füllen verbleibenden Platz im Tischaufbau. Sie bestehen aus 3 mm starkem Hartaluminium mit einer Epoxydharz-Pulverbeschichtung, Farbe lichtgrau RAL7035. Oben und unten sind zur Befestigung im Baugruppenträger oder im Gehäuse unverlierbare Torxschrauben montiert.

Die Höhe aller Platten beträgt
128,5 mm = 3HE.

Leerkassetten, offene Ausführung:

Die Kassetten werden ohne seitliche und obere bzw. untere Abdeckungen geliefert. Die Frontplatten entsprechen in ihrer Ausführung den Leerplatten. Die Tiefenprofile bestehen aus Alustrangpressprofil. Die Rückwand ist aus 2 mm Aluminium gefertigt und mit einer Ausstanzung für Messerleisten nach DIN 41612 versehen. Leerkassetten werden immer mit einer 11-poligen Messer- und Federleiste mit Hochstromkontakten sowie einem Paar Führungsschienen geliefert.

Höhe: 128,5 mm = 3HE
Tiefe: 196 mm

Leerkassetten, geschlossene Ausführung:

Ausführung wie nebenstehend, jedoch mit geschlossenen Seiten, oberer und unterer Abdeckung. Die obere bzw. untere Abdeckung ist perforiert.

Höhe: 128,5 mm = 3HE
Tiefe: 196 mm

Leerplatte und Leerkassette

3HE



Leerplatten bestehen aus 3 mm starkem Hart-Alu beidseitig lichtgrau (ähnl. RAL 7035) pulverbeschichtet. Zur Befestigung sind unverlierbare Torxschrauben montiert, die auch zum Herausziehen genutzt werden können. Auf der Leerplattenrückseite ist ein Erdungsbolzen M5 aufgeschweißt. Einheitliche Frontplattenhöhe 3HE = 128,5 mm.

3HE / 4TE	20,3 mm breit	40-1H
3HE / 6TE	30,4 mm breit	40-1G
3HE / 8TE	40,3 mm breit	40-1J
3HE / 12TE	60,9 mm breit	40-1A
3HE / 18TE	91,4 mm breit	40-1B
3HE / 24TE	121,9 mm breit	40-1C
3HE / 36TE	182,9 mm breit	40-1D
3HE / 42TE	213,3 mm breit	40-1E
3HE / 48TE	243,8 mm breit	40-1F
3HE / 60TE	304,8 mm breit	40-1K
3HE / 96TE	487,6 mm breit	40-1L

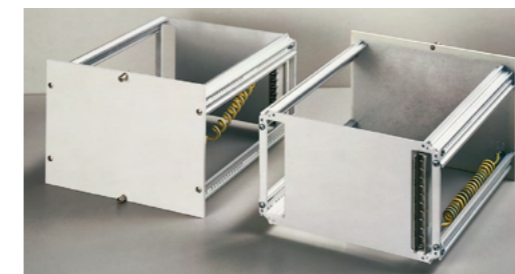

Leerkassetten offene Ausführung

Leerkassetten enthalten neben der Frontplatte zusätzlich 4 Tiefenprofile aus Alu-Strangpressprofil, eine 2mm-Alu-Rückwand mit Ausstanzung für eine Messerleiste nach DIN 41612. Leerkassetten werden komplett mit 11-poligem Messer- und Federleiste sowie mit einem Paar Führungsschienen geliefert. Kassettentiefe einheitlich 196 mm.

3HE / 12TE	60,9 mm breit	40-2A
3HE / 18TE	91,4 mm breit	40-2B
3HE / 24TE	121,9 mm breit	40-2C
3HE / 36TE	182,9 mm breit	40-2D
3HE / 42TE	213,3 mm breit	40-2E
3HE / 48TE	243,8 mm breit	40-2F

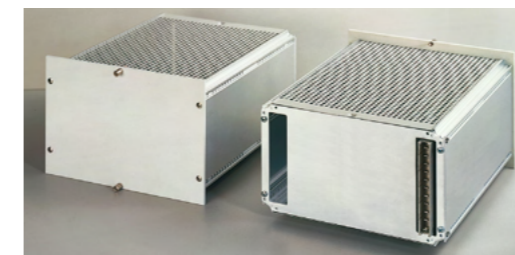

Leerkassetten geschlossene Ausführung

Geschlossene Leerkassetten sind mit einem geschlossenen Alu-Seitenwandprofil ausgestattet. Die obere und untere Abdeckung übernimmt ein perforiertes Alu-Lochblech, das herausnehmbar im Seitenwandprofil geführt ist.

3HE / 12TE	60,9 mm breit	40-3A
3HE / 18TE	91,4 mm breit	40-3B
3HE / 24TE	121,9 mm breit	40-3C
2HE / 36TE	182,9 mm breit	40-3D
3HE / 42TE	213,3 mm breit	40-3E
3HE / 48TE	243,8 mm breit	40-3F

Gehäuse

Technische Daten

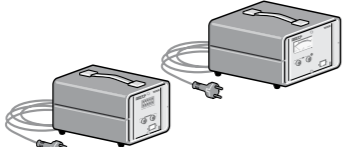
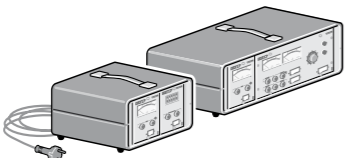
Beschreibung		Bestell-Nr.
Tragegehäuse		Alugehäuse 3HE 1 Anschlusskabel 1-phasig mit Schukostecker Farbe: Lichtgrau
		Mit Platz für 24TE Breite = 170 mm, Tiefe = 285 mm, Höhe = 150 mm
Tragegehäuse		Mit Platz für 36TE Breite = 230 mm, Tiefe = 285 mm, Höhe = 150 mm
		Alugehäuse 3HE 1 Anschlusskabel 1-phasig mit Schukostecker Farbe: Lichtgrau
		Mit Platz für 42TE Breite = 260 mm, Tiefe = 285 mm, Höhe 150 mm
		Wie 30-6P jedoch mit 1x RJ45, 1x USB Typ B Schnittstelle an Rückwand
		Mit Platz für 84TE Breite = 475 mm, Tiefe = 285 mm, Höhe = 150 mm
		Mit Platz für 84TE, mit Verdrahtung für PE- und ISO-Prüfgeräte Breite = 475 mm, Tiefe = 285 mm, Höhe 150 mm



Die Alu-Schalengehäuse ermöglichen den mobilen Einsatz von ELABO 3HE-Euro-Kassetten. Innen sind front- und rückseitig Alu-Querprofile montiert, mit M 2,5 Gewinden im 5,08 mm Teilungsraster gemäß DIN 41494. Als Einschub-Gegenstecker dient eine Federleiste mit 11 Hochstromkontakten.

Die 3HE-Gehäuse können in den angegebenen Teilungseinheiten (1TE = 5,08 mm) mit Kassetten bestückt werden. Ausführung komplett verdrahtet mit 4 Gehäusefüßen, Tragegriff und 2,5 m Anschlusskabel mit Schukostecker.

Zubehör für Kassetten und Baugruppenträger

Technische Daten

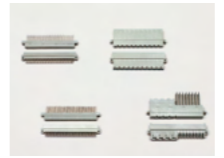
Beschreibung		Bestell-Nr.
Distanzbolzen		Distanzbolzen für Kassetten mit einer Tiefe von 160 mm. Der Bolzen passt die Federleiste im Baugruppenträger an.
Führungsschienen		Führungsschienen (2 Stück) für 160 mm tiefe Kassetten.
Führungsschienen		Alu-Führungsschienen (2 Stück) mit Kunststoffkopf; für Kassetten mit einer Tiefe von 196 mm. Die Schienen können im Breitenraster 5,08 mm im Baugruppenträger eingesetzt werden
Federleiste		Federleiste mit 11 Hochstromkontakten
Messerleiste		Messerleiste mit voreilem Schutzkontakt, für Federleiste 39-1D
Federleiste		Federleiste mit 7 Hochstromkontakten und 24 Wire-Wrap-Pfosten
Messerleiste		Messerleiste für Federleiste 39-1F, ausgestattet mit abgewinkelten Einlötlötstiften
Federleiste		Federleiste mit 64 Wire-Wrap-Pfosten, Reihe a und c bestückt (DIN 41612, Bauform C)
Messerleiste		Messerleiste für Federleiste 39-1H (Bauform C), ausgestattet mit 64 abgewinkelten Einlötlötstiften
Federleiste		Federleiste mit 96 Wire-Wrap-Pfosten; Reihe a, b und c bestückt (DIN 41612, Bauform C)
Messerleiste		Messerleiste für Federleiste 39-1K (Bauform C), ausgestattet mit 96 abgewinkelten Einlötlötstiften

Die Bestellung von Zubehör für Baugruppenträger ist nur bei Ersatzbedarf oder für Erweiterungen erforderlich. Alle Einsatzplatten, Einschübe und Kassetten von ELABO werden immer komplett ausgestattet und funktionsfähig geliefert. Inklusive Kabelset, Führungsschienen und Netzsteckverbinder (Feder- und Messerleiste).



Inhaltsverzeichnis

System 6HE

G3.1 Sicherungs- und Schutzmodule	311
G3.2 AC-Versorgungen, fest	313
G3.3 AC-Versorgungen, regelbar	317
G3.4 DC-Versorgungen, fest	329
G3.5 DC-Versorgungen, regelbar	331
G3.6 Mess- und Signalgeräte	345
G3.7 Hochspannungsprüfgerät	353
G3.8 Kombiprüfgeräte	357
G3.9 Pneumatik	363
G3.10 Dekaden & Logaden	369
G3.11 Schnittstellenfelder	373
G3.12 Löttechnik	375
G3.13 Gehäuse und Zubehör	377

Systemübersicht 6HE

Die Aufbauten und Gehäuse des Systems 6HE können mit den nachfolgend aufgelisteten Einsatzplatten, Einschüben, Baugruppenträgern (für 3HE-Kassetten) und Leerplatten bestückt werden.

6HE

6HE

Allgemeine Beschreibung

Das System 6HE besteht aus Einsatzplatten, Einschüben und 2-reihigen Baugruppenträgern zur Aufnahme von 3HE-Kassetten-System.

Frontplatten:

Alle Frontplatten bestehen aus 3 mm Hart-Alu beidseitig lichtgrau pulverbeschichtet (ähnl. RAL7035). Die Beschriftung ist abriebfest im Druckverfahren aufgebracht.

Einschübe:

Alle Einschübe sind zusätzlich mit gelochten Stahlseitenteilen, verstellbarem Chassisblech und mit Tragebügel versehen. Die Einschubrückseite ist mit einem Hartingstecker 6-polig mit vorlaufendem Schutzkontakt ausgestattet.

Baugruppenträger:

Zur Aufnahme von Euro-Kassetten aus dem 3HE Kassetten System. Seitlich geschlossene Alu-Haltebleche, die die vorderen und hinteren Querprofile aufnehmen. Front- und Rückprofile im 5,08 mm Raster mit M 2,5 Gewinde ausgestattet. Innenprofile sind mit integrierter Befestigungsschiene für Federleisten nach DIN 41612 versehen.

6HE Geräte können in dem Primus One® 6HE Aufbauten der Produktlinien eingesetzt werden.

Merkmale:

Primus One®



Einbauvarianten

18TE = Einbaubreite 91,4 mm
21TE = Einbaubreite 106,6 mm
24TE = Einbaubreite 121,9 mm
42TE = Einbaubreite 213,3 mm
88TE = Einbaubreite 447,0 mm
96TE = Einbaubreite 487,6 mm

Einschubtiefe = 260,0 mm

Bei Einsatz der Geräte in Primus One® Aufbausysteme 6HE bitte bei der Bestellung den Bestellzusatz ".K" angeben.

Beispiel:

32-1J.K für Primus One

Sicherungs- und Schutzmodule

G3.1

Technische Daten

Beschreibung		Bestell-Nr.	
Wechselstromnetzfeld 1-phasig 6HE / 1BE 6HE / 21TE		Einsatzplatte Wechselstromnetzfeld 1 Fehlerstromschutzschalter Typ A 2-polig 16 A / 10 mA 1 Sicherungsautomat 16 A C 1 Schütz 1 Schlüsseltaster 1 Aus-Taster 1 Außenleiterkontrollleuchte	32-0D
Wechselstromnetzfeld 1-phasig 6HE / 1BE 6HE / 21TE		Einsatzplatte Wechselstromnetzfeld 1 Fehlerstromschutzschalter Typ A 2-polig 25 A / 30 mA 1 Motorschutzschalter 10...16 A mit thermischer und magnetischer Auslösung 1 Unterspannungsauslöser zum Schutz gegen selbständige Spannungsrückkehr 1 Schlüsselschalter 1 Außenleiterkontrollleuchte	32-0B
		Wie 32-0B, jedoch 1 Fehlerstromschutzschalter Typ B 4-polig 25 A / 30 mA	32-0B Z024
Drehstromnetzfeld 3-phasig 6HE / 1BE 6HE / 21TE		Einsatzplatte Wechselstromnetzfeld 1 Fehlerstromschutzschalter 4-polig 25 A / 30 mA 1 Motorschutzschalter 10...16 A mit 1 Unterspannungsauslöser zum Schutz gegen selbständige Spannungsrückkehr 1 Schlüsselschalter 3 Außenleiterkontrollleuchten	32-0A
		Typ A, für Wechselfehlerströme und pulsierende Gleichfehlerströme	32-0F
		Typ B, allstromsensitiv, auch für glatte Gleichfehlerströme	32-0F
Drehstromnetzfeld 3-phasig 6HE / 2BE 6HE / 42TE		Einsatzplatte Drehstromnetzfeld 1 Fehlerstromschutzschalter Typ A 4-polig 25 A / 30 mA 1 Motorschutzschalter 10...16 A 1 Unterspannungsauslöser 4 Schukosteckdosen zur Entnahme von 230 V / 16 A 5 Sicherheitslaborbuchsen zur Entnahme von 400 V / 16 A, bezeichnet mit L1, L2, L3, N, PE 1 unverdrahteter Not-Aus-Schalter mit Rastung und gelbem Signalling 1 Schlüsselpilzschalter 3 Außenleiterkontrollleuchten	32-0C
		Wie 32-0C, jedoch 1 Fehlerstromschutzschalter Typ B 4-polig 25 A / 30 mA	32-0C Z001

AC-Versorgungen, fest





G3.2

AC-Versorgung, 1-phasig, fest

ELABO-Einsätze und Einschübe mit erdfreier Wechselspannung sind vielseitig einsetzbar – etwa für Messungen an Induktivitäten und Kapazitäten, in Fertigungsprüffeldern oder als erdfreie Spannungsversorgung in Ausbildung, Service und Entwicklung.

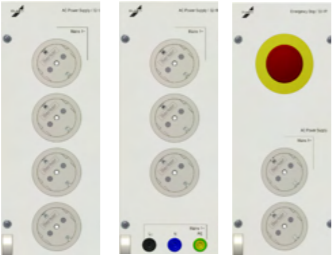
6HE



Technische Daten

Beschreibung			Bestell-Nr.
AC-Versorgung 1-phasig 6HE / 1BE 6HE / 21TE		Einsatzplatte zur Versorgung mit Wechselspannung 230 V AC / 16 A 4 Schukosteckdosen 3 Schukosteckdosen 3 Sicherheitslaborbuchsen L1, N, PE 2 Schukosteckdosen, 1 Not-Aus-Schalter unverdrahtet	32-1J 32-1M 32-1P
AC-Versorgung 1-phasig 6HE / 1BE 6HE / 21TE		Einsatzplatte zur Versorgung mit erdfreier Klein-Wechselspannung 2, 4, 6, 8, 10, 12 V AC / 10 A 4 Sicherheitslaborbuchsen zur Entnahme von Klein-Wechselspannungen 3 Geräteschutzschalter 1 Leuchtwippschalter	32-1E
AC-Versorgung 1-phasig 6HE / 1BE 6HE / 21TE		Einsatzplatte zur Versorgung mit erdfreier Klein-Wechselspannung 6, 12, 18, 24, 36, 42 V AC / 3 A 4 Sicherheitslaborbuchsen zur Entnahme von Kleinwechselspannungen 3 Geräteschutzschalter 1 Leuchtwippschalter	32-1F
AC-Versorgung 1-phasig mit Netzfilter 6HE / 1BE 6HE / 21TE		Einsatzplatte zur Versorgung mit gefilterter Wechselspannung 1 Schukosteckdose zur Entnahme von Netzspannung 230 V / 16 A. 1 Schukosteckdose zur Entnahme von Wechselspannung über Netzfilter mit hoher Dämpfung 230 V / 4 A (Netzfilter mit besonderen technischen Daten auf Anfrage) 1 Feinsicherung 1 Leuchtwippschalter	32-1R
AC-Versorgung 1-phasig 6HE / 1BE 6HE / 21TE		Einsatzplatte zur Versorgung mit Wechselspannung 230 V AC / 100 VA 1 Steckdose ohne Schutzkontakt zur Entnahme von 230 V / 100 VA erdfrei 1 Trenntrafo 1 Schukosteckdose zur Entnahme von Wechselspannung 1 Geräteschutzschalter 1 Leuchtwippschalter Wie 32-1S, jedoch Trafo 230 VA	32-1S 32-1S Z301

AC-Versorgung 1-phasig und 3-phasig, fest

6HE

Technische Daten

Beschreibung			Bestell-Nr.
AC-Versorgung 1-phasig 6HE / 2BE 6HE / 42TE		Einschub zur Versorgung mit Wechselspannung 230 V AC 5 Schukosteckdosen und 3 Sicherheitslaborbuchsen zur Entnahme von Netzspannung 230 V / 16 A 1 Steckdose ohne Schutzkontakt zur Entnahme von 230 V / 3 A erdfrei 1 Geräteschutzschalter 1 Leuchtwippschalter	33-0D
AC-Versorgung 1- und 3-phasig 6HE / 2BE 6HE / 42TE		Einschub zur Versorgung mit Dreh- und Wechselspannung 1 CEE-Steckdose 5 Sicherheitslaborbuchsen zur Entnahme von Drehspannung 3 Schukosteckdosen zur Entnahme von Wechselspannung 1 Steckdose ohne Schutzkontakt zur Entnahme von 230 V / 1 A erdfrei 1 Trenntrafo 230 VA 1 Geräteschutzschalter 1 A 1 Leuchtwippschalter Wie Typ 33-0A, jedoch technische Daten: 1 Steckdose ohne Schutzkontakt zur Entnahme von 230 V / 3 A erdfrei 1 Trenntrafo 690 VA 1 Geräteschutzschalter 3 A 1 Leuchtwippschalter	33-0A 33-0B
AC-Versorgung 1- und 3-phasig 6HE / 2BE 6HE / 42TE		Einschub zur Versorgung mit nicht erdfreier Drehspannung 3 / N / PE 400 V AC / 6 A / 50 Hz 1 Spannungsmesser 0...400 V, über Umschalter an Außenleiter / Außenleiter oder Außenleiter / Null anschaltbar 1 Strommesser 0...6 A über Umschalter in jede Phase einschaltbar 1 CEE-Steckdose 5 Sicherheitslaborbuchsen zur Entnahme von Drehspannung 1 Schukosteckdose 3 Geräteschutzschalter 3 Außenleiterkontrollleuchten 1 Ausschalter	36-0F



AC-Versorgung, 1-phasig und 3-phasig, fest

ELABO-Einsätze und Einschübe mit erdfreier Wechselspannung sind vielseitig einsetzbar etwa für Messungen an Induktivitäten und Kapazitäten, in Fertigungsprüffeldern oder als erdfreie Spannungsversorgung in Ausbildung, Service und Entwicklung.

6HE

6HE

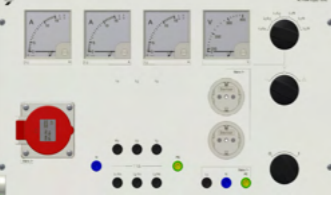

Technische Daten

Beschreibung			Bestell-Nr.
AC-Versorgung 1- und 3-phasig 6HE / 4BE 6HE / 88TE		Einschub zur Versorgung mit nicht erdfreier Drehspannung 230 / 400 V 16 A Stern oder Dreieck mit Analoganzeigen 1 Drehschalter I / 0 1 Drehschalter 0 / Stern / Dreieck 3 Glimmleuchten 1 Drehschalter 6-stufig 1 Spannungsmesser analog 0...400 V, Dreheisen Klasse 1,5 3 Strommesser analog 0...15 A mit 45 A Überlastskala, Dreheisen Klasse 1,5 1 CEE-Steckdose 5p 380 V 16AB 5 Sicherheitslaborbuchsen L1 / U1, L2 / V1, L3 / W1, N, PE 3 Sicherheitslaborbuchsen U2, V2, W2 2 Schukosteckdosen 3 Sicherheitslaborbuchsen	36-0E
AC-Versorgung 1- und 3-phasig 6HE / 1BE 6HE / 21TE		Einsatzplatte zur Versorgung mit erdfreier Drehspannung 3 ~ 23 / 40 V / 3 A 4 Sicherheitslaborbuchsen zur Entnahme von Drehspannung 3 Geräteschutzschalter 3 Außenleiterkontrollleuchten 1 Drehschalter 1 Drehstromtransformator mit Feinsicherungen	32-1G
AC-Versorgung 1- und 3-phasig 6HE / 1BE 6HE / 21TE		Einsatzplatte zur Versorgung mit nicht erdfreier Drehspannung 3 / N / PE ~ 50 Hz 230 / 400 V 16 A 5 Sicherheitslaborbuchsen zur Entnahme von Drehspannung 3 Außenleiterkontrollleuchten 1 Ausschalter	32-1H
AC-Versorgung 1- und 3-phasig 6HE / 1BE 6HE / 21TE		Einsatzplatte zur Versorgung mit Drehspannung 1 CEE-Steckdose 16 A und 5 Sicherheitslaborbuchsen L1, L2, L3, N, PE zur Entnahme von Drehspannung 1 Schukosteckdose zur Entnahme von Wechselspannung	32-1L

AC-Versorgungen, regelbar

G3.3

Technische Daten

Beschreibung		Bestell-Nr.	
AC-Versorgung 1-phasig 6HE / 2BE 6HE / 42TE		Einstellbare, nicht erdfreie Wechselspannung 0...260 V AC / 12,5 A 1 analoger Spannungsmesser 0...300 V 1 analoger Strommesser 0...15 A Belastung: 12,5 A, kurzzeitig 15 A über den gesamten Stellbereich 1 Schukosteckdose zur Entnahme von 0...260 V / 0...12,5 A nicht erdfrei 1 PE-Sicherheitslaborbuchse 2 Geräteschutzschalter 1 Leuchtwippschalter	35-2C
		0...260 V / 3 A nicht erdfrei mit analogem Spannungs- und Strommesser 1 Schukosteckdose, 1 Sicherheitslaborbuchse	35-2A
		0...260 V / 5 A nicht erdfrei mit analogem Spannungs- und Strommesser 1 Schukosteckdose, 1 Sicherheitslaborbuchse	35-2B
AC-Versorgung 1-phasig 6HE / 2BE 6HE / 42TE		Einstellbare, erdfreie Wechselspannung 0...260 V AC / 3 A 1 digitaler Spannungsmesser 0...300 V 1 digitaler Strommesser 0...4 A Belastung: 3 A, kurzzeitig 4 A über den gesamten Stellbereich 1 Steckdose ohne Schutzkontakt 1 Geräteschutzschalter 1 Leuchtwippschalter	35-3E
		0...260 V / 5 A erdfrei mit digitalem Spannungs- und Strommesser 1 Steckdose ohne Schutzkontakt	35-3F
AC-Versorgung 1-phasig 6HE / 2BE 6HE / 42TE		Einstellbare, erdfreie Wechselspannung 0...260 V AC / 3 A 1 analoger Spannungsmesser 0...300 V 1 analoger Strommesser 0...4 A Belastung: 3 A, kurzzeitig 4 A über den gesamten Stellbereich 1 Steckdose ohne Schutzkontakt 1 Geräteschutzschalter 1 Leuchtwippschalter	35-2E
		0...260 V / 800 W erdfrei mit analogem Spannungs- und Leistungsmesser 1 Steckdose ohne Schutzkontakt	35-2G
		0...260 V / 5 A erdfrei mit analogem Spannungs- und Strommesser 1 Steckdose ohne Schutzkontakt	35-2F
		0...260 V / 1500 W erdfrei mit analogem Spannungs- und Leistungsmesser 1 Steckdose ohne Schutzkontakt	35-2H
		0...260 V / 12 A erdfrei mit Drehschalter I/O mit analogem Spannungs- und Strommesser 1 Steckdose ohne Schutzkontakt	35-2J

Bei einstellbaren AC-Konstantern erfolgt die Stabilisierung der Wechselspannung elektromechanisch: Stelltrafo mit Motorantrieb, elektronische Stabilisierungseinheit und nachgeschalteter Trenntrafo. Die Stabilität beträgt bei einer Ausgangsspannung von $U_{\text{Soll}} 260 \text{ V} \pm 2 \text{ V}$. Die Ausgangsspannung lässt sich über ein 10-Gang-Wendel-potentiometer präzise einstellen. Die Regelzeit beträgt bei einer Netzspannungsschwankung von 10 % ca. 0,5 s.

Technische Daten

Beschreibung		Bestell-Nr.	
Smart AC-Konstanter 6HE / 2BE 6HE / 42TE		Einschub mit einstellbarer, nicht erdfreier Wechselspannung 2...260 V / 12 A Elektromotorische Stabilisierung mit Nachlaufregler und Sollwertdrehgeber Zwei beleuchtete LCD-Anzeigen Anzeige von Spannung, Strom und Leistung. 4 programmierbare Spannungswerte. Ausgangslimitierung, passwortgeschützt Beleuchteter Taster für Ausgang ON/OFF Ausgang parallel auf Schuko- und Sicherheitslaborbuchsen	35-5D
		Inklusiv Ethernet- und USB-Schnittstelle.	
Smart AC-Konstanter 6HE / 2BE 6HE / 42TE		Einschub mit einstellbarer, erdfreier Wechselspannung 2...260 V / 5 A elektromechanische Stabilisierung mit Nachlaufregler und Sollwertdrehgeber Zwei beleuchtete LCD-Anzeigen Anzeige von Spannung, Strom und Leistung. 4 programmierbare Spannungswerte. Ausgangslimitierung, passwortgeschützt Beleuchteter Taster für Ausgang ON/OFF Ausgang auf eine Steckdose ohne Schutzkontakt oder auf 2 Sicherheitslaborbuchsen schaltbar	35-5J
		Inklusiv Ethernet und USB Schnittstelle.	
AC-Konstanter 6HE / 2BE 6HE / 42TE		Einstellbare, stabilisierte, erdfreie Wechselspannung 1,5...260 V AC / 3 A 1 analoger Spannungsmesser 0...300 V 1 analoger Strommesser 0...4 A Belastung: 0...3 A über den gesamten Stellbereich Stabilisierung: $V_{\text{nom}} \pm 2 \text{ V}$ Stellzeit: bei 10 % Netzspannungsänderung ca. 0,5 s 1 Steckdose ohne Schutzkontakt 1 motortriebener Stelltrafo mit getrennten Wicklungen und elektronischer Stabilisierungseinheit zum Konstanthalten der Spannung nach dem elektromechanischen Prinzip 2 Geräteschutzschalter 1 Leuchtwippschalter	35-2M
		Wie Typ 35-2M, aber 1,5...260 V AC / 6 A 1 analoger Strommesser 0...6 A	35-2N

AC/DC-Versorgung, regelbar

Diese Einschübe liefern eine von null an stufenlos einstellbare Wechselspannung und sind auf Gleichspannung umschaltbar. Zur Strom- und Spannungsmessung sind Dreheiseninstrumente mit Effektivwertanzeige eingebaut. Die Spannungseinstellung erfolgt durch einen Stelltrafo. Die pulsierende Gleichspannung weist eine Restwelligkeit von 48 % auf. Alle Geräte verfügen über einen AC/DC-Wahlschalter und sind auf Nachfrage auch mit Digitalanzeigen erhältlich.

6HE

Technische Daten

Beschreibung		Bestell-Nr.	
AC/DC-Versorgung 6HE / 2BE 6HE / 42TE		Einschub zur Versorgung mit erdfreier Wechsel- oder Gleichspannung AC: 0...60 V / 8 A, umschaltbar auf DC: 0...60 V / 8 A Effektive Restwelligkeit der Gleichspannung ca. 48 % 1 analoger Spannungsmesser 0...60 V 1 analoger Strommesser 0...10 A 2 Sicherheitslaborbuchsen 1 Drehknopf zum Einstellen der Spannung 1 Umschalter von Wechsel- auf Gleichspannung 1 Geräteschutzschalter 1 Leuchtwippschalter	35-0D
		Wechselspannung 0...260 V / 3 A Gleichspannung 0...260 V / 3 A 1 Analoger Spannungsmesser 1 Analoger Strommesser 2 Sicherheitslaborbuchsen	35-0E
		Wechselspannung 0...260 V / 5 A Gleichspannung 0...260 V / 5 A 1 Analoger Spannungsmesser 1 Analoger Strommesser 2 Sicherheitslaborbuchsen	35-0F
AC/DC-Versorgung 6HE / 2BE 6HE / 42TE		Einschub zur Versorgung mit erdfreier Wechsel- oder Gleichspannung AC / DC 0...260 V / 3 A, umschaltbar auf 0...50 V / 3 A Effektive Restwelligkeit der Gleichspannung ca. 48 % 1 analoger Spannungsmesser 1. Bereich 0...300 V 2. Bereich 0...50 V 1 analoger Strommesser 0...4 A 2 Sicherheitslaborbuchsen 1 Drehknopf zum Einstellen der Spannung 1 Umschalter von Wechsel- auf Gleichspannung 1 Umschalter 50 / 260 V 1 Geräteschutzschalter 1 Leuchtwippschalter	35-0G
AC/DC-Versorgung 6HE / 2BE 6HE / 42TE		Einschub zur Versorgung mit erdfreier Wechsel- oder Gleichspannung, wie Typ 35-0E, jedoch zusätzliche Klein-Wechselspannungen 2, 4, 6, 8, 10 und 12 V / 10 A. 4 thermische Schutzschalter 1 thermisch-magnetischer Schutzschalter 1 Umschalter von Wechsel- auf Gleichspannung 1 Leuchtwippschalter	35-0H
		erdfreie Kleinwechselspannung 6, 12, 18, 24, 36, 42 V / 3 A Gleichspannung 0...260 V / 3 A 1 Analoger Spannungsmesser 1 Analoger Strommesser 2 Sicherheitslaborbuchsen	35-0J

AC/DC-Versorgung, regelbar

6HE

Technische Daten

Beschreibung		Bestell-Nr.	
AC/DC-Versorgung 6HE / 2BE 6HE / 42TE		Einschub zur Versorgung mit erdfreier Wechsel- oder Gleichspannung und zusätzlicher Schutzfunktion (Umstecken des Verbrauchers ist erforderlich). AC / DC 0...260 V / 3 A, umschaltbar auf 0...50 V / 10 A, 1 analoger Spannungsmesser 1. Bereich 0...300 V 2. Bereich 0...50 V 1 analoger Strommesser 1. Bereich 0...4 A 2. Bereich 0...10 A Effektive Restwelligkeit der Gleichspannung ca. 48 % 6 Sicherheitslaborbuchsen 1 Drehknopf zum Einstellen der Spannung 1 Umschalter von Wechsel- auf Gleichspannung 1 Umschalter 50 V / 260 V 2 Geräteschutzschalter 1 Leuchtwippschalter	35-0K
		Zusätzliche Sicherheit entsteht beim Gerät 35-0K dadurch, dass beim Umschalten von Wechsel- auf Gleichspannung beziehungsweise von Klein- auf Niederspannung der Verbraucher an den Sicherheitslaborbuchsen umgesteckt werden muss.	
AC/DC-Versorgung 6HE / 2BE 6HE / 42TE		Einschub zur Versorgung mit erdfreier Wechselspannung in den Bereichen: 0...260 V / 3 A 0 ... 42 V / 6 A 0 ... 12 V / 15 A 1 frei beschaltbarer Gleichrichter (B2- 300 V / 16 A) zum Gleichrichten der Wechselspannungen Restwelligkeit der gleichgerichteten Spannungen ca. 48% 1 Drehknopf zum Einstellen der Spannung 8 Sicherheitslaborbuchsen 3 Geräteschutzschalter 1 Leuchtwippschalter	35-0L

AC-Versorgung, regelbar 3-phasig

ELABO-Kassetten mit Gleich- und Wechselspannung zur Versorgung von Geräten im Labor und Prüffeld. Spannungseinstellung über einen Ringkernstelltrafo mit Drehknopf, analoge Dreheiseninstrumente mit eingebauter Effektivwertanzeige.

6HE

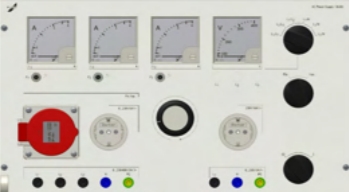
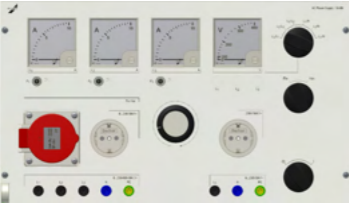

Technische Daten

Beschreibung		Bestell-Nr.	
AC-Versorgung 1- und 3-phasig 6HE / 2BE 6HE / 42TE		Einstellbare, nicht erdfreie Drehspannung 3 / N / PE 0...400 V AC / 2 A, kurzzeitig bis 2,5 A 1 Spannungsmesser 0...400 V, über Umschalter an Außenleiter / Außenleiter oder Außenleiter / Null anschaltbar 1 Strommesser 0...2,5 A, über Umschalter in jeden Außenleiter einschaltbar 5 Sicherheitslaborbuchsen L1, L2, L3, N, PE 3 Geräteschutzschalter 3 Außenleiterkontrollleuchten 1 Drehschalter	36-0D
AC-Versorgung 1- und 3-phasig 6HE / 4BE 6HE / 88TE		Einstellbare, nicht erdfreie Drehspannung 3 / N / PE 0...400 V AC / 5 A, kurzzeitig 6 A mit Analoganzeigen und Netzspannung 1 / N / PE ~ 50 Hz 230 V 16 A 1 Drehschalter I / 0 3 Glimmleuchten 1 Spar-Stelltransformator für Drehstrom 1 Drehschalter Netz/Trafo 3 Geräteschutzschalter TMT 5A 3 Strommesser analog 0...6 A, Dreheisen Klasse 1,5 1 Drehschalter 6-stufig 1 Spannungsmesser analog 0...400 V, Dreheisen Klasse 1,5 1 CEE-Steckdose 5-polig 400 V / 16 A 5 Sicherheitslaborbuchsen 1 Schukosteckdose 0...230 V / 5 A oder 1 / N / PE ~ 50 Hz / 230 V / 5 A 1 Schukosteckdose 230 V / 16 A 3 Sicherheitslaborbuchsen	36-0A
		Wie Typ 36-0A, jedoch Ausgangsstrom bis 8 A, kurzzeitig bis 10 A 3 Strommesser 0...10 A	36-0B
		Ähnlich wie Typ 36-0A, 3 / N / PE 0...290 / 500 V AC / 4 A 1 Spannungsmesser 0...500 V 3 Strommesser 0...6 A 3 Sicherungsautomaten 1-polig K 4 A	36-0C

Leistungsgenerator, AC-Versorgung

6HE

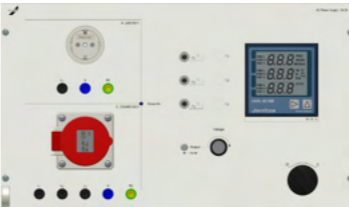
Technische Daten

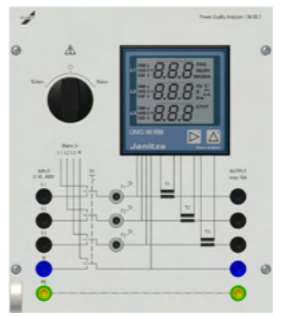
Beschreibung		Bestell-Nr.	
AC-Versorgung 6HE / 4BE 6HE / 88TE		Einschub mit nicht erdfreier Drehspannung 0...230 / 400 V / 5 A (kurzzeitig 6 A) mit elektromotorischer Regelung zur variablen Spannungseinstellung 1 CEE-Steckdose 16 A 5 Sicherheitslaborbuchsen 1 Schukosteckdose 3 Sicherheitslaborbuchsen 3 Phasenkontrollleuchten 1 10-Gang-Potentiometer zur manuellen Einstellung der Ausgangsspannung 1 Wipptaster zur Abschaltung der Ausgangsspannung Durch Multifunktionsanzeige können folgende Messwerte wahlweise angezeigt werden: Nulleiterstrom, Wirkleistungsmessung (W), Blindleistungsmessung (VAr kap, VAr ind), Scheinleistungsmessung (VA), Leistungsfaktormessung (cos phi), Frequenz.	36-5A
		wie 36-5A mit 2 Ethernet-Schnittstellen zur Fernsteuerung	36-5A Z102
AC-Messeinheit 6HE / 2BE 6HE / 42TE		Einsatzplatte System 266 / 2BE Multifunktionsanzeige Fabrikat Janitza zum Messen, Speichern und Überwachen von elektrischen Größen wie: - Spannungen - Ströme - Frequenz - Leistungsfaktor - Wirkleistung - Scheinleistung - Blindleistung pro Phase und Summe - Wirkarbeit - Blindarbeit - Cos Phi Messgenauigkeit (bezogen auf Nennwert) Strom, Spannung ± 0,2 %, Leistung ± 0,5 % Powerfaktor ± 0,5 %, Energie ± 0,5 % Frequenz ± 0,02 Hz (absolut) Ausführung: Anschluß Versorgungsspannung und Verbraucher frontseitig über 2 x 5 Sicherheitslaborbuchsen L1, L2, L3, N, PE Intern: AC 3~ 0...230 / 400V 16A Extern: Nennspannungen L- L 480 V, L- N 277 V Strom: 16 A Inklusive Ethernet-Schnittstelle Optional andere Spannungs- und Strombereiche erhältlich	36-5B

AC/DC-Versorgung 3-phasig

ELABO-Kassetten mit Gleich- und Wechselspannung zur Versorgung von Geräten im Labor und Prüffeld.
Spannungseinstellung über einen Ringkernstelltrafo mit Drehknopf, analoge Dreheiseninstrumente mit eingebauter Effektivwertanzeige.

Technische Daten

6HE

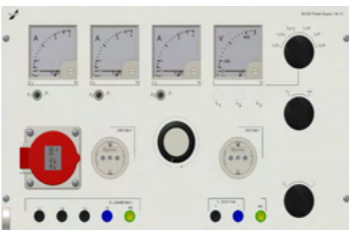
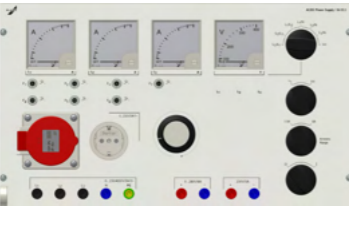
Beschreibung		Bestell-Nr.
AC/DC-Versorgung 6HE / 4BE 6HE / 88TE		36-1C
		<p>Einschub mit stufenlos einstellbarer, Drehspannung oder Gleichspannung 0...230/400 V AC/8 A oder 0...500 V DC/10 A oder Netzspannung 1/N/PE ~ 50Hz 230V 16A B = 464 mm, T = 260 mm, H = 266 mm Bestückung: 1 Drehschalter I/O 3 Glimmleuchten 1 Spar-Stelltransformator für Drehstrom 3 Geräteschutzschalter TMT8A 1 Drehschalter AC/DC 2 Strommesser analog 0...10 A Dreheisen Klasse 1,5 1 Strommesser analog 0...10 A Dreheisen Klasse 1,5 Anzeige AC oder DC 1 Drehschalter 7stufig 1 Spannungsmesser analog 0...500 V Dreheisen Klasse 1,5 5 Sicherheitslaborbuchsen (AC) 1 CEE-Steckdose 5p400V/16A 2 Schukosteckdosen 1 Gleichrichter-Baugruppe 3 Sicherheitslaborbuchsen (DC)</p>
		<p>wie 36-1C, jedoch Drehspannung: 3/N/PE 0...400V AC / 5A / 50 Hz, umschaltbar auf Gleichspannung: 0...500 V / 6 A, 1 3-Phasen-Ringkernstelltrafo</p>
AC/DC-Versorgung 6HE / 4BE 6HE / 88TE		36-1D
		<p>Einschub mit stufenlos einstellbarer, nicht erd-freier Drehspannung und Gleichspannung mit 18 % RW und zusätzlicher Festgleichspannung mit 48 % RW Drehspannung: 3 / N / PE 0...400 V AC / 5 A / 50 Hz umschaltbar auf Gleichspannung: 0...250 V / 6 A, Welligkeit ca. 18 % effektiv Festgleichspannung: 230 V / 3 A, Welligkeit ca. 48 % effektiv 1 analoger Spannungsmesser 0...400 V 3 analoge Strommesser 1. Bereich 0...6 A 2. Bereich 0...1.5 A 1 Messbereichsumschalter 1,5 / 6 A 1 Drehknopf zum Einstellen der Spannung 1 Umschalter für Dreh- oder Gleichspannung 1 Spannungsmesserumschalter : Außenleiter / Außenleiter oder an Außenleiter/ Nulleiter, sowie in den Gleichspannungskreis schaltbar 1 5-polige CEE-Steckdose 1 Schukosteckdose für variable Spannung 5 Sicherheitslaborbuchsen L1, L2, L3, N, PE 2 Sicherheitslaborbuchsen für variable Gleichspannung 2 Sicherheitslaborbuchsen für Festgleichspannung 1 Schutzleiterlaborbuchse 7 Geräteschutzschalter 3 Außenleiterkontrollleuchte 1 4-poliger Ausschalter</p>

Prüffelder

Die Prüffelder 36-2A bzw. 36-3A eignen sich für den universellen Einsatz an Prüfplätzen in Fertigungs- und Reparaturbetrieben.

6HE

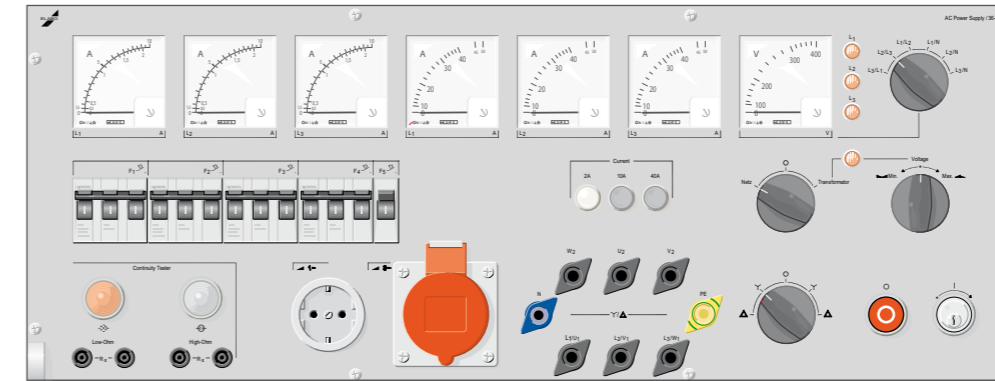

Technische Merkmale

Prüffeldeinschub mit drei Strommessbereichen 6HE / 6BE

Betriebsarten

"Netz"

Die Netzspannung wird über die Messinstrumente direkt auf die Abnahmeklemmen bzw. Steckdosen geschaltet.

"Trafo"

In dieser Stellung werden die Abnahmeklemmen oder Steckdosen mit stufenlos wählbarer Spannung gespeist (nur möglich mit separat zu bestellendem Stelltrafo).

Einstellung

1 Wahlschalter "Netz" bzw. "Trafo"

Strommessung

Vorwahl

3 Bereiche 2 A / 10 A / 40 A, wählbar über ein Drucktastenaggregat mit gegenseitiger Auslösung.

Anzeige

3 Dreheisenstrommesser mit zwei Bereichen und Doppelskala 0...2 A / 0...10 A, abgesichert durch jeweils einen 3-fach-Schutzschalter (2 A und 10 A)
3 Dreheisenstrommesser 0...40 A mit Überlastskala 120 A (Einschaltstromstoß).
Da die Umschaltung ohne Spannungsunterbrechung erfolgt, entstehen keine neuen Einschaltspitzen. Dies ermöglicht es, den Strom stets exakt zu messen, etwa nach beendetem Anlauf eines Elektromotors.

Spannungsmessung

Vorwahl

Tastwahlschalter:

Min: Zum Senken der Spannung

Max: Zum Erhöhen der Spannung

über den separat zu bestellenden Stelltrafo

Anzeige

1 Dreheisen Spannungsmesser 0...400 V über Umschalter an Außenleiter / Außenleiter oder Außenleiter / Nulleiter anschaltbar.

Durchgangsprüfung:

Hochohmig mit 230 V AC, angezeigt über 230 V-Glimmlampe

Niederohmig mit 24 V AC, angezeigt über 24 V-Glühlampe

Netzanschluss:

1 beschriftete Reihenklemmleiste für Drehspannung 3 / N / PE 400 V AC / 40 A / 50 Hz

Abnahmen:

1 CEE-Steckdose 16 A / 5-polig

6 klembrettartig angeordnete Schraubklemmen 63 A mit 4 mm

Zusteckmöglichkeit

W2 U2 V2

L1/U1 L2/V1 L3/W1

2 Schraubklemmen 63 A N / PE mit 4 mm Zusteckmöglichkeit

Hauptschalter:

1 Schlüssel-Eintaster

1 Austaster

1 Luftschütz 5-polig

3 Außenleiterkontrollleuchten

Absicherung:

1 Steuersicherung

1 Dreifachautomat 16 A für die Reservefelder

Motoranlauf:

1 Wende-Stern-Dreieckschalter mit Nullstellung

Optionen:

Einschub Gleichrichter 25 A 36-2B,

Einschub Gleichrichter 40 A 36-2C,

Einschub Polumschaltfeld

Hinweis:

Der Drehstromstelltrafo gehört nicht zum Lieferumfang.

Drehstromstelltrafo 36-2G oder Drehstromstelltrafo 36-2H jeweils in separatem Stahlblech-Gehäuse Bestell-Nr. 36-2A

Prüffelder

Beim Prüffeld 36-3A sind vier Strombereiche wählbar. Diese werden zu Gunsten der besseren Ablesegenauigkeit jeweils über große Drehspul-Amperemeter mit Messgleichrichter und Linearskala angezeigt. Zusammen mit einem optionalen 3-Phasen-Stelltrafo lassen sich Möglichkeiten zur Fehlerdiagnose bei 1-phasigen und 3-phasigen Prüflingen aller Art erheblich erweitern.

6HE



Technische Merkmale

Prüffeldeinschub mit 4 Strommessbereichen 6HE / 6BE

Betriebsarten

"Netz" Die Netzspannung wird über die Messinstrumente direkt auf die Abnahmeklemmen bzw. Steckdosen geschaltet.
 "Trafo" In dieser Stellung werden die Abnahmeklemmen oder Steckdosen mit stufenlos wählbarer Spannung gespeist (mit separat zu bestellendem Stelltrafo).
 Einstellung 1 Wahlschalter "Netz"- 0- "Trafo"

Strommessung

Vorwahl 4 Bereiche 1,5 A / 4 A / 15 A / 40 A, wählbar über Drucktasten mit gegenseitiger Auslösung
 Anzeige 3 Drehspulstrommesser
 3-polige Sicherungsautomaten sichern jeden Bereich. Strom- und Messbereiche werden zusammen umgeschaltet. Da die Umschaltung ohne Spannungsunterbrechung erfolgt, entstehen keine neuen Einschaltspitzen. Dies ermöglicht es, den Strom stets exakt zu messen, etwa nach beendetem Anlauf eines Elektromotors.

Spannungsmessung

Vorwahl Tastwahlschalter:
 Min: Zum Senken der Spannung
 Max: Zum Erhöhen der Spannung, über den separat zu bestellenden Stelltrafo.
 Anzeige 1 Drehspulspannungsmesser 0...400 V mit Messgleichrichter und Linearskala, über Umschalter an Außenleiter/ Außenleiter oder Außenleiter / Nulleiter anschaltbar

Durchgangsprüfung: Hochohmig mit 230 V AC, angezeigt über 230 V-Glimmlampe, niederohmig mit 24 V AC, angezeigt über 24 V-Glühlampe

Netzanschluss: 1 beschriftete Reihenklemmleiste für Drehspannung 3 / N / PE ~ 50 Hz 400 V / 40 A
 Abnahmen: 1 CEE-Steckdose 5-polig 16 A 6 klemmbrettartig angeordnete Schraubklemmen 63 A mit 4 mm Zusteckmöglichkeit
 W2 U2 V2
 L1 / U1 L2 / V1 L3 / W1
 2 Schraubklemmen 63 A N / PE mit 4 mm Zusteckmöglichkeit
 Hauptschalter: 1 Schlüssel-Eintaster
 1 Austaster
 1 Luftschutz 5-polig
 3 Außenleiterkontrollleuchten
 Absicherung: 1 Steuersicherung
 1 Dreifachautomat 16 A für die Reservfelder
 Motoranlauf: 1 Wende-Stern-Dreieckschalter mit Nullstellung
 Optionen: Einschub Gleichrichter 25 A 36-2B
 Einschub Gleichrichter 40 A 36-2C
 Einschub Polumschaltfeld 36-2D

Hinweis: Der Drehstromstelltrafo gehört nicht zum Lieferumfang.
 Drehstromstelltrafo 36-2G oder Drehstromstelltrafo 36-2H, jeweils in separatem Stahlblech-Gehäuse

Zusatzausstattungen für Prüffelder

6HE

Technische Daten

Beschreibung		Bestell-Nr.
3-Phasen-Stelltransformator 6HE	Drehstrom-Ringkern-Stelltransformator mit Sparwicklung und Motorantrieb, für die Prüffelder 36-2A und 36-3A Nennleistung: 17,3 kVA Eingang: 3 / N / PE ~ 50 Hz 400 V Ausgang: 3 / N / PE 0...400 V / 25 A Antrieb: Kondensatormotor 230 V / 50 Hz Gehäuse aus lackiertem Stahlblech B = 445 mm, T = 445 mm, H = 980 mm, Schutzart IP 20	36-2G Zxx
3-Phasen-Stelltransformator 6HE	Drehstrom-Stelltransformator mit Ringkern-Sparwicklung und Motorantrieb, für die Prüffelder 36-2A und 36-3A Nennleistung: 27,6 kVA Eingang: 3 / N / PE 230 / 400 V AC Ausgang: 3 / N / PE 0...230 / 400 V / 40 A Antrieb: Kondensatormotor 230 V / 50 Hz Gehäuse aus lackiertem Stahlblech B = 445 mm, T = 445 mm, H = 980 mm, Schutzart IP 20	36-2H Zxx
Strombegrenzung-Drehstrom-Stelltrafo 6HE	Einschaltstrombegrenzung für Drehstrom-Stelltrafo Typ 36-2G (25 A) Beim Einschalten des Trafos tritt eine hohe Stromspitze auf, die unter Umständen die vorgeschalteten Sicherungen zum Ansprechen bringt. Diese Vorrichtung begrenzt den Einschaltstrom. Die Kombination wird in das Trafogehäuse eingebaut. B = 150 mm, T = 100 mm, H = 120 mm	36-2E
Strombegrenzung 6HE	Einschaltstrombegrenzung für Drehstrom-Stelltrafo Typ 36-2H (40 A) B = 150 mm, T = 100 mm, H = 120 mm	36-2F

Anwendung: Begrenzung des Anlaufstromes, Überprüfung von Statoren und Rotoren in unmontiertem Zustand, Fehlerdiagnose wie zum Beispiel Windungsschluss. Alle Stelltransformatoren können über den gesamten Stellbereich mit dem maximalen Strom belastet werden. Der Antrieb erfolgt mit einem Kondensatormotor.
 Zur Absicherung sind 3 Neozed-Elemente eingebaut. Die Trafos sind mit je 5 m Anschlusskabel für den Anschluss an die Prüffeld-Einschübe versehen.



Zusatzausstattungen für Prüffelder

Wird für Prüfungen eine feste oder eine einstellbare Gleichspannung benötigt, so kann hier ein zusätzlicher Einschub für Gleichspannungsversorgung eingesetzt werden. Dieser Einsatz wird unter Verwendung eines 3-Phasen-Ringkern-Stelltrafos aus den Laborklemmen U1-V1-W1 des Prüfeinschubes 36-2A bzw. 36-3A gespeist. Neben der Versorgungsfunktion mit Gleichstrom lassen sich damit auch umfangreiche Prüfungen realisieren.

Technische Daten

6HE

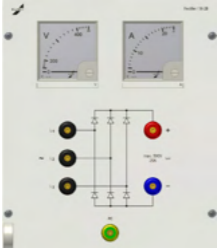
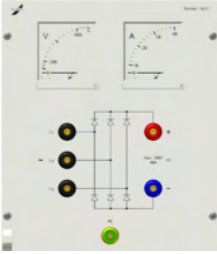
6HE

Beschreibung			Bestell-Nr.
Gleichrichtereinsatz 6HE / 2BE 6HE / 42TE		Einschub mit Gleichrichter in DB(B6)-Schaltung Eingang: 3 x 0...400 V AC / 50 Hz Ausgang: 0...500 V / 25 A DC 1 Drehspulspannungsmesser 0...500 V 1 Drehspulstrommesser 0...25 A Welligkeit der Gleichspannung: ca. 5 % bei Drehstromanschluss ca. 48 % bei Wechselstromanschluss 3 Schraubklemmen 63 A zur Einspeisung der Wechselspannung mit 4 mm Zusteckmöglichkeit 2 Schraubklemmen 63 A zur Entnahme der Gleichspannung mit 4 mm Zusteckmöglichkeit 1 PE-Schraubklemme	36-2B
Gleichrichtereinsatz 6HE / 2BE 6HE / 42TE		Einschub mit Gleichrichter in DB(B6)-Schaltung Eingang: 3 / N / PE 0...400 V AC / 50 Hz Ausgang: 0...500 V / 40 A DC 1 Drehspulspannungsmesser 0...500 V 1 Drehspulstrommesser 0...40 A Restwelligkeit der Gleichspannung: ca. 5 % bei Drehstromanschluss ca. 48 % bei Wechselstromanschluss 3 Schraubklemmen 63 A zur Einspeisung der Wechselspannung mit 4 mm Zusteckmöglichkeit 2 Schraubklemmen 63 A zur Entnahme der Gleichspannung mit 4 mm Zusteckmöglichkeit 1 PE-Schraubklemme	36-2C
Polumschalter 6HE / 2BE 6HE / 42TE		Einsatz mit 1 Dahlander-Polumschalter 40 A 6 Schraubklemmen 63 A, klemmbrettartig angeordnet mit 4 mm Zusteckmöglichkeit 1 CEE-Steckdose 5-polig 63 A 1 PE-Schraubklemme Der Einschub wird mit den Prüffeldern 36-2A bzw. 36-3A verschaltet.	36-2D

DC-Versorgungen, fest

G3.4



DC-Versorgung, fest

DC-Konstanter mit stabilisierter Gleichspannung in spannungs- und stromgeregelter Ausführung.
Die erdfreien Ausgänge sind kurzschlussfest sowie reihen- und parallelschaltbar.

6HE

6HE

Technische Daten

Beschreibung		Bestell-Nr.
DC-Festkonstanter 6HE / 1BE 6HE / 21TE		32-1D
Eco-DC-Festkonstanter 6HE / 1BE 6HE / 21TE		32-5M 32-5N 32-5P

DC-Versorgungen, regelbar

G3.5

Smart DC Labornetzgeräte mit Arbiträrfunktion

6HE

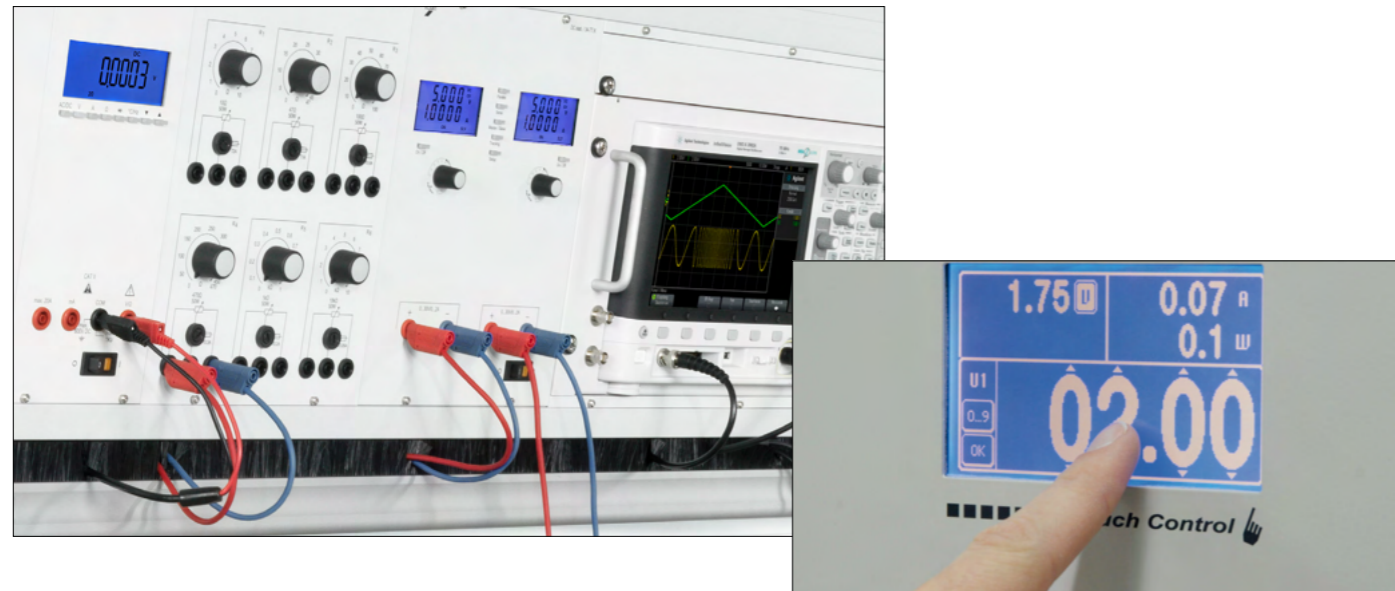

Drehgebernversion

Touchversion

Technische Merkmale

Betriebsarten

Die verschiedenen Betriebsarten bei Doppel-Netzgeräten bieten unter Einhaltung sämtlicher Regeleigenschaften die Möglichkeit, die Ausgangsspannung von Teil 2 in Abhängigkeit (0 - 100 %) von Teil 1 zu steuern.

Abgriff der Ausgangsspannung bei Serial- und Parallel-Betrieb an nur einem, dem linken Kanal.

- Master-Slave Betrieb
Beide Leistungsteile sind galvanisch voneinander getrennt, werden aber gemeinsam gesteuert.
- Parallel Betrieb
Beide Leistungsteile werden intern parallel geschaltet, so dass an den Ausgangsbuchsen des Leistungsteils 1 der doppelte Ausgangsstrom entnommen werden kann.
- Serial Betrieb
Beide Leistungsteile werden intern in Reihe geschaltet. Die doppelte Ausgangsspannung kann an den jeweils äußeren Buchsen entnommen werden.
- Tracking Betrieb
Beide Leistungsteile werden intern in Reihe geschaltet, so dass bezogen auf die beiden mittleren Buchsen eine Plus (+30 V) bzw. Minus (-30 V) Spannung entnommen werden kann.

Netzgerät mit Messfunktion

Die ELABO Netzgeräte eignen sich hervorragend neben der Funktion als Spannungsquelle auch zur genauen Messung der Istwerte. Im Takt von 50 ms werden permanent die Istwerte von Strom und Spannung gemessen und können über die Schnittstelle am Gerät ausgelesen werden.

Gerätebegrenzung

Per Fernsteuerung oder auch im Lokalmodus lassen sich Ausgangsspannung und Ausgangsstrom limitieren. Besonders hilfreich in der Ausbildung oder zum Schutz von empfindlichen Bauteilen. Diese Einstellungen sind passwortgeschützt.

Smart DC Labornetzgeräte mit Arbiträrfunktion

6HE

Arbiträrfunktion

Die Labornetzgeräte besitzen eine Arbiträrfunktion, die es ermöglicht, fest vorgegebene Funktionen oder frei definierbare Spannungs- und Stromverläufe programmieren und ablaufen zu lassen.

Als Funktionen sind auswählbar:

- Sinus
- Rechteck
- Dreieck
- Sägezahn
- PWM

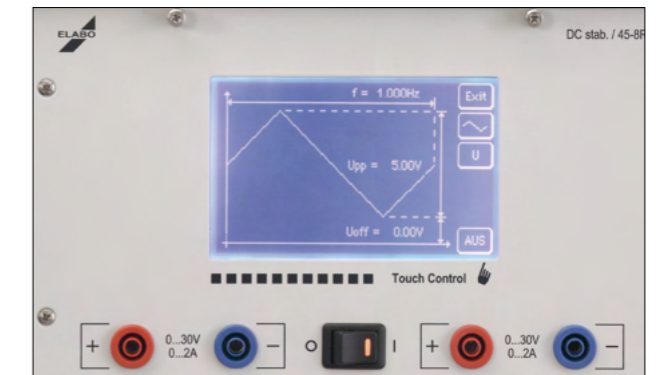

Im frei programmierbaren Modus können bis zu 6 Verläufe mit jeweils 99 Stützpunkten programmiert werden. Hierbei wird immer Anfangs- und Endwert von Strom und Spannung, sowie die Zeitdauer vorgegeben.

Bei der Drehgebernversion ist die Arbiträrfunktion nur mittels Schnittstelle nutzbar.

Leistungsklasse	120 W	600 W
Eigenschaft		
Kanal	2	1
Spannung	2 x 0...30 V	0...60 V
Strom	2 x 0...2 A	0...10 A
Baugröße	6HE / 2BE 6HE / 42TE	6HE / 2BE 6HE / 42TE
Version:		
Drehgeber	34-7T	34-7L
Touch	34-8T	34-8L

Leistungsklasse	600 W	1200 W	1200 W
Eigenschaft			
Kanal	1	1	1
Spannung	0...30 V	0...30 V	0...300 V
Strom	0...20 A	0...40 A	0...4 A
Baugröße	6HE / 4BE 6HE / 88TE	6HE / 4BE 6HE / 88TE	6HE / 4BE 6HE / 88TE
Version:			
Drehgeber	34-7J	34-7N	34-7Q
Touch	34-8J	34-8N	34-8Q

Smart DC Labornetzgerät

2 x 0...30 V / 0...2 A / 120 W

6HE

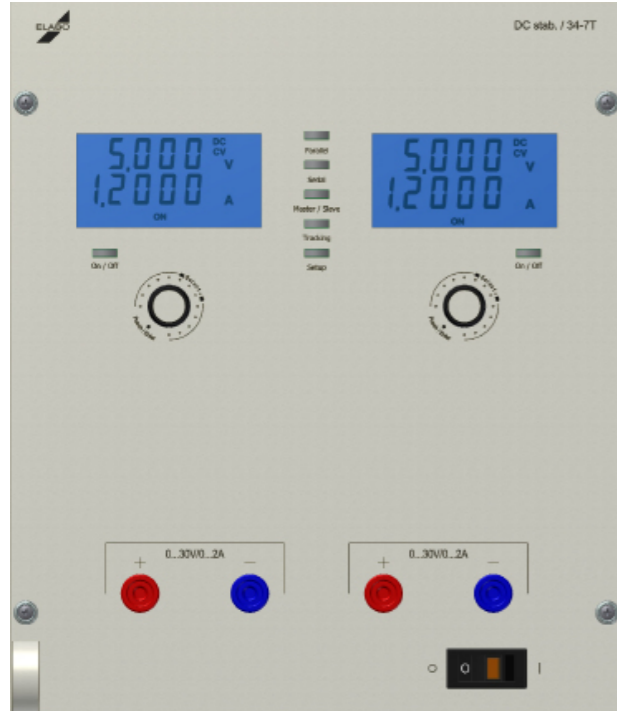

34-7T



34-8T

Technische Merkmale

- 4 Betriebsarten für Master-Slave Betrieb / Doppelte Ausgangsspannung (0...60 V) / Doppelter Ausgangsstrom (0...4 A) / Symmetrische Spannungsversorgung (± 30 V)
- Ausgangslimitierung, passwortgeschützt
- Vordefinierbare Einschaltwerte
- Direkt- und Fernsteuerbetrieb parallel möglich
- Fremdspannungsschutz
- Ethernet- und USB-Schnittstelle
- Arbiträrfunktion

Lieferumfang

- 34-xT.3 Einschub 6HE / 2BE
- 34-xT.K Einschub 6HE / 42TE

Zubehör

- 83-5B ZBL Sicherheitsmessleitung blau 100 mm
- 83-5B ZRT Sicherheitsmessleitung rot 100 mm

Empfohlene Ergänzungsprodukte

- ELABO Softwarepaket Elution® Device
- Elution® Gerätetreiber Smart DC



Smart DC Labornetzgerät

2 x 0...30 V / 0...2 A / 120 W

6HE

Technische Daten

Spannung	
Ausgangsspannung	2 x 0...30 V
Einstellauflösung	10 mV
Einstellgenauigkeit	± 3 Digit (typ. ± 2 Digit)
Messgenauigkeit	0,15 % ± 3 Digit
Restwelligkeit	typ. 0,75 mV _{eff} max. 1mV _{eff}
Strom	
Ausgangsstrom	2 x 0...2 A
Einstellauflösung	1 mA
Einstellgenauigkeit	± 3 Digit (typ. ± 2 Digit)
Messgenauigkeit	0,15 % ± 3 Digit
Arbiträrfunktion	
Anzahl der Stützpunkte	6 x 99 Stützpunkte
Aufbau der Stützpunkte	Start- / Stoppspannung, Start- / Stoppstrom, Zeit
Vordefinierte Kurvenverläufe für	Sinus, Dreieck, Rechteck, Sägezahn und weitere (bis 10Hz)
Bedienung	Drehgebertversion: über Schnittstelle/Elution® Software Touchversion: über Display
Allgemeines	
Regelung	Längsregler mit stufiger Vorregelung
Stabilität über 8 Stunden	0,3 %
Einstellauflösung	12 bit
Absicherung	Kurzschlussfest, thermischer Überlastungsschutz Fremdspannungsschutz
Ausgangsisolierung	Erdfrei und potentialgetrennt ± 250 V gegen Erde
Luftfeuchtigkeit	25 - 75 % rel. Luftfeuchte
Betriebstemperaturbereich	0...50°C
Netzspannung	230 V ± 10 %, 49 - 61 Hz
Anzeige	Drehgebertversion 2 x LC-Display zweizeilig, blau Touchbedienung 4,3" x 128 Pixel
Schnittstelle	Ethernet und USB, RS232 alternativ zu USB
Schutzart	Schutzklasse I (EN61010-1)
Leistungsaufnahme	140 W
Abmessungen Kassette	B = 229 mm, T = 260 mm, H = 266 mm
Gewicht	5,5 kg

Smart DC Labornetzgerät

0...60 V / 0...10 A / 600 W

6HE

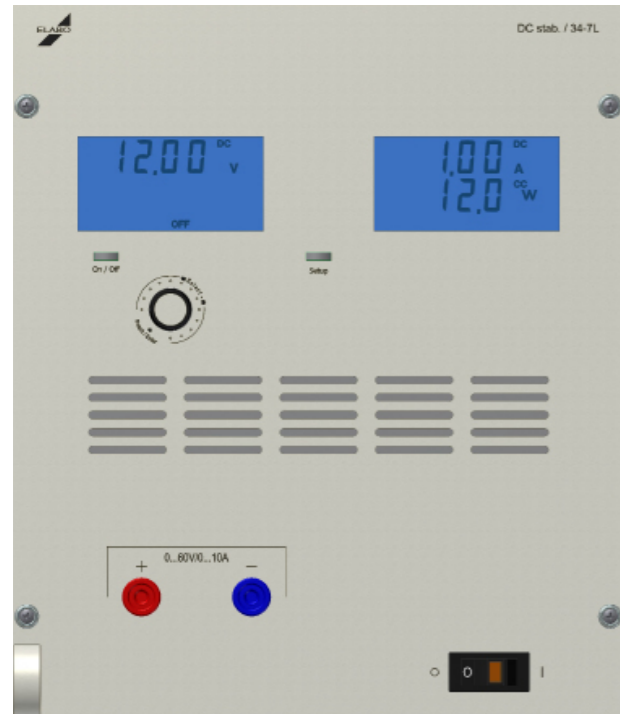

34-7L

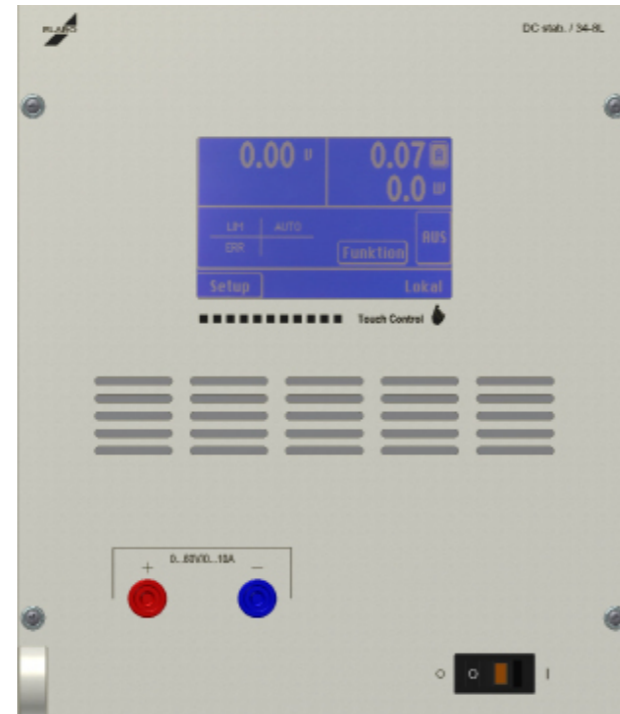

34-8L

Technische Merkmale

- Ausgangslimitierung, passwortgeschützt
- Anzeige für Spannung, Strom und Leistung
- Vordefinierbare Einschaltwerte
- Direkt- und Fernsteuerbetrieb parallel möglich
- Fremdspannungsschutz
- Ethernet- und USB-Schnittstelle
- Arbiträrfunktion

Lieferumfang

- 34-xL.3 Einschub 6HE / 2BE
- 34-xL.K Einschub 6HE / 42TE

Zubehör

- 83-5B ZBL Sicherheitsmessleitung blau 100 mm
- 83-5B ZRT Sicherheitsmessleitung rot 100 mm

Empfohlene Ergänzungsprodukte

- ELABO Softwarepaket Elution® Device
- Elution® Gerätetreiber Smart DC



Smart DC Labornetzgerät

0...60 V / 0...10 A / 600W

6HE

Technische Daten

Spannung	
Ausgangsspannung	0...60 V
Einstellauflösung	10 mV
Einstellgenauigkeit	±3 Digit (typ. ± 2 Digit)
Messgenauigkeit	0,15 % ± 3 Digit
Restwelligkeit	< 2 mV _{eff}
Strom	
Ausgangsstrom	0...10 A
Einstellauflösung	10 mA
Einstellgenauigkeit	± 3 Digit (typ. ± 2 Digit)
Messgenauigkeit	0,15 % ± 3 Digit
Restwelligkeit	< 1 mA _{eff}
Arbiträrfunktion	
Anzahl der Stützpunkte	6 x 99 Stützpunkte
Aufbau der Stützpunkte	Start- / Stoppspannung, Start- / Stoppstrom, Zeit
Vordefinierte Kurvenverläufe für	Sinus, Dreieck, Rechteck, Sägezahn und weitere (bis 10 Hz)
Bedienung	Drehgebertversion: Über Schnittstelle / Elution® Software Touchversion: Über Display
Allgemeines	
Regelung	Längsregler mit stufiger Vorregelung
Stabilität über 8 Stunden	0,3 %
Einstellauflösung	12 bit
Absicherung	Kurzschlussfest, thermischer Überlastungsschutz, Fremdspannungsschutz
Ausgangsisolierung	Erdfrei und potentialgetrennt ± 250 V gegen Erde
Luftfeuchtigkeit	25 - 75 % rel. Luftfeuchte
Betriebstemperaturbereich	0...50°C
Netzspannung	230 V ± 10 %, 49 - 61 Hz
Anzeige	Drehgebertversion 2 x LC-Display zweizeilig, blau Touchbedienung 4,3" x 128 Pixel
Schnittstelle	Ethernet und USB, RS232 alternativ zu USB
Schutzart	Schutzklasse I (EN61010-1)
Leistungsaufnahme	690 W
Abmessungen Kassette	B = 229 mm, T = 260 mm, H = 266 mm
Gewicht	19,3 kg

Labornetzgerät

0...30 V / 0...20 A / 600 W

6HE

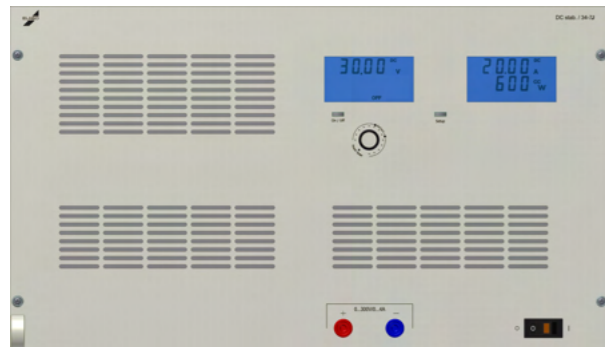

34-7J



34-8J

Technische Merkmale

- Ausgangslimitierung, passwortgeschützt
- Anzeige für Spannung, Strom und Leistung
- Vordefinierbare Einschaltwerte
- Direkt- und Fernsteuerbetrieb parallel möglich
- Fremdspannungsschutz
- Ethernet- und USB- Schnittstelle
- Arbiträrfunktion
- Leistungsausgang mit On / Off Funktion

Lieferumfang

34-xJ.3 Einschub 6HE / 4BE
34-xJ.K Einschub 6HE / 88TE

Empfohlene Ergänzungsprodukte

ELABO Softwarepaket Elution® Device
Elution® Gerätetreiber DC



Labornetzgerät

0...30 V / 0...20 A / 600 W

6HE

Technische Daten

Spannung	
Ausgangsspannung	0...30 V
Einstellauflösung	10 mV
Einstellgenauigkeit	± 3 Digit (typ. ± 2 Digit)
Messgenauigkeit	0.15 % (Anzeige ± 3 Digit)
Restwelligkeit	< 2 mV _{eff}
Strom	
Ausgangsstrom	0...20 A
Einstellauflösung	1 mA
Einstellgenauigkeit	± 3 Digit (typ. ± 2 Digit)
Messgenauigkeit	0.15 % (Anzeige ± 3 Digit)
Restwelligkeit	< 1 mA _{eff}
Arbiträrfunktion	
Anzahl der Stützpunkte	6 x 99 Stützpunkte
Aufbau der Stützpunkte	Start- / Stoppspannung, Start- / Stoppstrom, Zeit
Vordefinierte Kurvenverläufe für	Sinus, Dreieck, Rechteck, Sägezahn, und weitere (bis 10 Hz)
Bedienung	Digitalversion: Über Schnittstelle / Elution® Software Touchversion: Über Display
Allgemeines	
Regelung	Längsregler mit stufiger Vorregelung
Stabilität über 8 Stunden	0,3 %
Einstellauflösung	12 bit
Absicherung	Kurzschlussfest, thermischer Überlastungsschutz Fremdspannungsschutz
Ausgangsisolierung	Erdfrei und potentialgetrennt ±250 V gegen Erde
Luftfeuchtigkeit	25 - 75 % rel. Luftfeuchte
Betriebstemperaturbereich	0 . . 50 °C
Netzspannung	230 V ± 10 %, 49 - 61 Hz
Anzeige	Digitalversion 2 x LC-Display zweizeilig, blau Touchbedienung 4,3" 240 x 128 Pixel
Schnittstelle	Ethernet und USB, RS232 alternativ zu USB
Schutzart	Schutzklasse I (EN61010-1)
Leistungsaufnahme	690 W
Abmessungen Kassette	B = 464 mm, T = 260 mm, H = 266 mm
Gewicht	28,4 kg

Labornetzgerät

0 ... 300 V / 0 ... 4 A / 1200 W

6HE

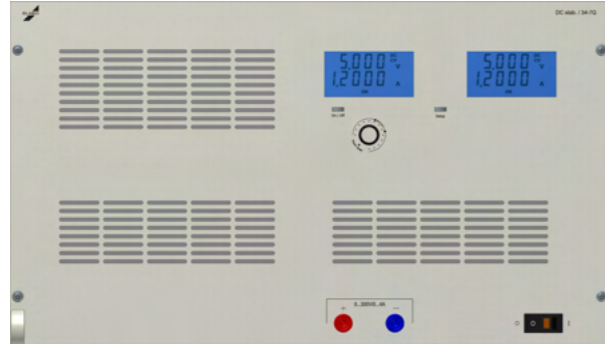

34-7Q

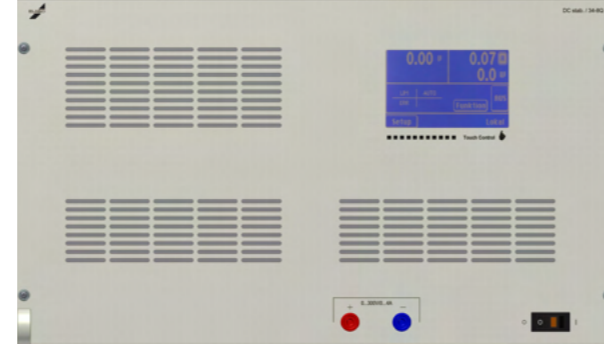

34-8Q

Technische Merkmale

- Ausgangslimitierung, passwortgeschützt
- Anzeige für Spannung, Strom und Leistung
- Vordefinierbare Einschaltwerte
- Direkt- und Fernsteuerbetrieb parallel möglich
- Fremdspannungsschutz
- Ethernet- und USB-Schnittstelle
- Arbiträrfunktion
- Leistungsausgang mit On / Off Funktion

Lieferumfang

34-xQ.3 Einschub 6HE / 4BE
 34-xQ.K Einschub 6HE / 88TE

Empfohlene Ergänzungsprodukte

ELABO Softwarepaket Elution® device
 Elution® Gerätetreiber DC



Labornetzgerät

0 ... 300 V / 0 ... 4 A / 1200 W

6HE

Technische Daten

Spannung	
Ausgangsspannung	0...300 V
Einstellauflösung	10 mV
Einstellgenauigkeit	± 3 Digit (typ. ± 2 Digit)
Messgenauigkeit	0.15 % (Anzeige ± 3 Digit)
Restwelligkeit	< 2 mV _{eff}
Strom	
Ausgangsstrom	0...4 A
Einstellauflösung	1 mA
Einstellgenauigkeit	± 3 Digit (typ. ± 2 Digit)
Messgenauigkeit	0.15 % (Anzeige ± 3 Digit)
Restwelligkeit	< 1 mA _{eff}
Arbiträrfunktion	
Anzahl der Stützpunkte	6 x 99 Stützpunkte
Aufbau der Stützpunkte	Start- / Stoppspannung, Start- / Stoppstrom, Zeit
Vordefinierte Kurvenverläufe für	Sinus, Dreieck, Rechteck, Sägezahn, und weitere (bis 10 Hz)
Bedienung	Digitalversion: Über Schnittstelle / Elution® Software Touchversion: Über Display
Allgemeines	
Regelung	Längsregler mit stufiger Vorregelung
Stabilität über 8 Stunden	0,3 %
Einstellauflösung	12 bit
Absicherung	Kurzschlussfest, thermischer Überlastungsschutz Fremdspannungsschutz
Ausgangsisolierung	Erdfrei und potentialgetrennt ± 250 V gegen Erde
Luftfeuchtigkeit	25 - 75 % rel. Luftfeuchte
Betriebstemperaturbereich	0 ... 50 °C
Netzspannung	230 V ± 10 %, 49 - 61 Hz
Anzeige	Digitalversion 2 x LC-Display zweizeilig, blau Touchbedienung 4,3" 240 x 128 Pixel
Schnittstelle	Ethernet und USB, RS232 alternativ zu USB
Schutzart	Schutzklasse I (EN61010-1)
Leistungsaufnahme	1290 W
Abmessungen Kassette	B = 464 mm, T = 260 mm, H = 266 mm
Gewicht	37,9 kg

G Elektronik



6HE

System 6HE

Mess- und Signalgeräte

G3.6

Technische Daten

Beschreibung	Bestell-Nr.
<p>Digital Multimeter 6HE / 24 TE (nur Primus One®)</p>  <p>Passend für 3HE Alukanal NET netzwerkfähig</p>	32-2K.K
<p>Einsatzplatte mit 5 ½ stelligem Digitalmultimeter Anzeige: LC mit blauer Hintergrundbeleuchtung</p> <p>Gleichspannungsmessung Bereich: 0,2 - 2 - 20 - 200 - 1000 V Max. Auflösung: 0,01 mV (im 200 mV-Bereich)</p> <p>Gleichstrommessung Bereich: 0,2 - 2 - 20 - 200 - 2000mA - 20A Max. Auflösung: 0,0001 mA (im 200 µA-Bereich)</p> <p>Wechselspannungsmessung Bereich: 0,2 - 2 - 20 - 200 - 750 V Max. Auflösung: 0,01 mV (im 200 mV-Bereich)</p> <p>Wechselstrommessung Bereich: 0,2 - 2 - 20 - 200 - 2000 mA - 20 A Max. Auflösung: 0,0001 mA (im 200 µA-Bereich)</p> <p>Widerstandsmessung Bereich: 0,2 kΩ - 2 kΩ - 20 kΩ - 200 kΩ - 2 MΩ - 20 MΩ Max. Auflösung: 0,001kΩ (im 200 kΩ- Bereich) Max. zulässige Messspannung: 230 V AC</p> <p>Temperaturmessung Bereich -100...+250 (mit PT100 Messfühler; Messfühler bitte dazu bestellen)</p> <p>Frequenzmessung Bereich 0...50 kHz</p> <p>Diodenprüfung</p> <p>Messbereichumschaltung: Automatische / manuelle Umschaltung Basisgenauigkeit: 0,05 %</p> <p>Weitere Spezifikation auf Anfrage erhältlich.</p> <p>Passende Temperaturfühler:</p> <p>Tauchtemperaturfühler</p> <p>Oberflächentemperaturfühler</p> <p>Option: Ethernet-Schnittstelle</p> <p>Zubehör: Messleitungen / Prüfspitzen / Krokoklemmen etc.</p>	<p>42-1S Z41-1N</p> <p>42-1U Z41-1N</p> <p>N3-4P Z102</p> <p>83-5M</p>

Technische Daten

Beschreibung	Bestell-Nr.
<p>Durchgangsprüfer 6HE / 1BE 6HE / 21TE</p> 	32-1B
<p>Einsatzplatte mit zwei Durchgangsprüfern 1 elektronischer, hochohmiger Durchgangsprüfer bis maximal 5 MOhm (akustisch)</p> <p>Prüfstrom: Maximal 25 µA Spannungssicherheit: Bis ca. 400V AC</p> <p>1 niederohmiger Durchgangsprüfer (optisch) Prüfspannung: 22 V AC 1 Feinsicherung 1 Leuchtwippschalter 1 Transformator mit getrennten Eingangs- und Ausgangswicklungen 1 Glühlampe 1 Miniaturlautsprecher 2 x 2 Sicherheitslaborbuchsen</p>	
<p>Durchgangsprüfer 6HE / 1BE 6HE / 21TE</p> 	32-1T
<p>Einsatzplatte mit niederohmigem Durchgangsprüfer zum Prüfen von Schaltern; Sicherungsautomaten usw.</p> <p>1 Glühlampe optische Anzeige 1 Summer akustisches Signal Prüfspannung 22 V AC 3 Sicherheitslaborbuchsen 1 Leuchtwippschalter</p>	
<p>Digitalmultimeter 6HE / 1BE 6HE / 21TE</p> 	32-2H Z007
<p>Einsatzplatte mit 3 ¼-stelligem Digitalmultimeter DYNATEC 9200</p> <p>Messbereiche: DC 400 mV ... 1000 V 400 µA ... 20 A AC 400 mV ... 750 V 400 µA ... 20 A R 400 Ohm... 40 MOhm F 4 kHz ... 4 MHz</p> <p>Basisgenauigkeit: ± 0,5 % v. M. + 1 digit Betriebsarten: Durchgangsprüfung Tastverhältnistest Logiktest Data Hold Peak Hold</p> <p>Mit Batteriebetrieb</p>	

Oszilloskop

Keysight InfiniiVision 2000 X- und 3000 X-Series

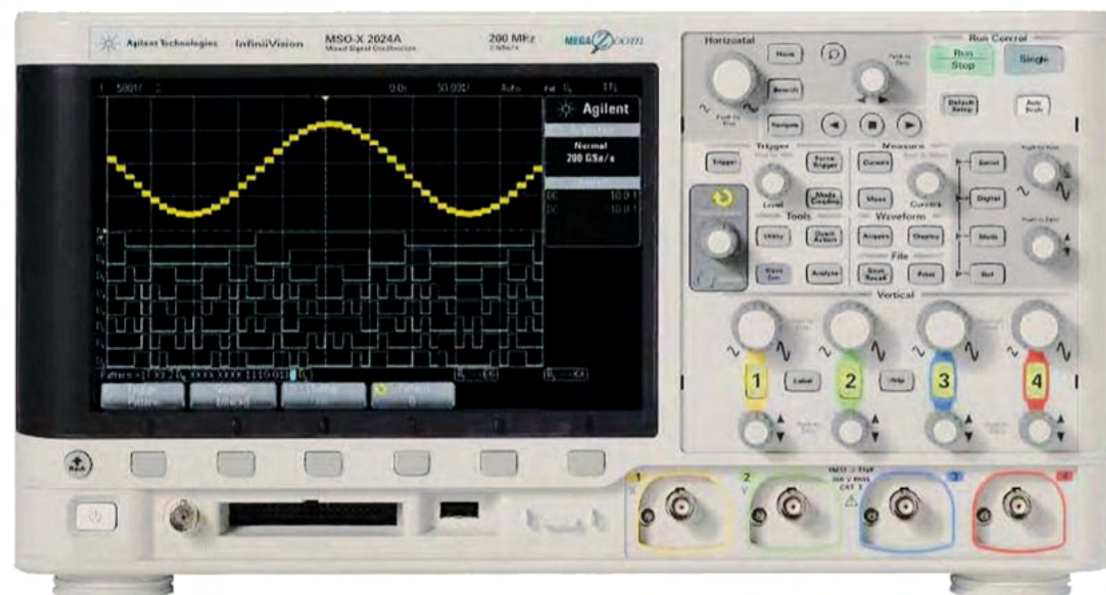

Technische Merkmale

- Das Keysight InfiniiVision kann entweder in 19" Systeme oder auch im Gerätesystem 6HE eingebaut werden
- Separater Einbausatz erhältlich

Technische Daten

	InfiniiVision 2000 X Serie	InfiniiVision 3000 X Serie
Analogkanäle	2 oder 4 Analogkanäle	
Digitale Timing-Kanäle	8 bei den MSO-Modellen oder mit Upgrade DSOX2MSO	16 bei den MSO-Modellen oder mit Upgrade DSOX2MSO
Bandbreite (erweiterbar)	70, 100, 200 MHz	100, 200, 350, 500 MHz
Abtastrate	1 GSa/s pro Kanal, 2 GSa/s bei halber Kanalzahl (interleaved)	2 GSa/s pro Kanal, 4 GSa/s bei halber Kanalzahl (interleaved)
Speichertiefe	100 kpts	2 Mpts serienmäßig, 4 M pts optional (Option DSOX3MemUp)
Signalaktualisierungsrate	50.000 Signale / s	1.000.000 Signale / s
Eingebauter 20 MHz-WaveGen-Funktions-generator	Ja (Option DSOX2WAVEGEN)	Ja (Option DSOX3WAVEGEN)
Such- und Navigationsfunktionen	Nein	Ja
Analyse serieller Protokolle	Nein	Ja (mehrere Optionen)
Segmentierbarer Speicher	Ja (Option DSOX2SGM)	Ja (Option DSOX3SGM)
Grenzwertmaskentest	Ja (Option DSOX2MASK)	Ja (Option DSOX3MASK)
AutoProbe-Schnittstelle	Nein	Ja

Weitere technische Daten entnehmen Sie bitte den Datenblättern der Firma Keysight.

Oszilloskop

Keysight InfiniiVision 2000 X- und 3000 X-Series

Gerätevarianten

InfiniiVision 2000 X-Serie





Typ (Keysight)	Beschreibung	Bandbreite
DSOX2002A	Oszilloskop, Digital, 2-Kanal	70 MHz, 2 x 1 GS/s
DSOX2004A	Oszilloskop, Digital, 4-Kanal	70 MHz, 4 x 1 GS/s
DSOX2012A	Oszilloskop, Digital, 2-Kanal	100 MHz, 2 x 1 GS/s
DSOX2014A	Oszilloskop, Digital, 4-Kanal	100 MHz, 4 x 1 GS/s
DSOX2022A	Oszilloskop, Digital, 2-Kanal	200 MHz, 2 x 1 GS/s
DSOX2024A	Oszilloskop, Digital, 4-Kanal	200 MHz, 4 x 1 GS/s
MSOX2002A	Oszilloskop, Mixed, 2-Kanal	70 MHz, 2 x 1 GS/s
MSOX2004A	Oszilloskop, Mixed, 4-Kanal	70 MHz, 4 x 1 GS/s
MSOX2012A	Oszilloskop, Mixed, 2-Kanal	100 MHz, 2 x 1 GS/s
MSOX2014A	Oszilloskop, Mixed, 4-Kanal	100 MHz, 4 x 1 GS/s
MSOX2022A	Oszilloskop, Mixed, 2-Kanal	200 MHz, 2 x 1 GS/s
MSOX2024A	Oszilloskop, Mixed, 4-Kanal	200 MHz, 4 x 1 GS/s

InfiniiVision 3000 X-Serie

Typ (Keysight)	Beschreibung	Bandbreite
DSOX3012A	Oszilloskop, Digital, 2-Kanal	100 MHz, 2 x 2 GS/s
DSOX3014A	Oszilloskop, Digital, 4-Kanal	100 MHz, 4 x 2 GS/s
DSOX3024A	Oszilloskop, Digital, 4-Kanal	200 MHz, 4 x 2 GS/s
DSOX3032A	Oszilloskop, Digital, 2-Kanal	350 MHz, 2 x 2 GS/s
DSOX3034A	Oszilloskop, Digital, 4-Kanal	350 MHz, 4 x 2 GS/s
DSOX3052A	Oszilloskop, Digital, 2-Kanal	500 MHz, 2 x 2 GS/s
DSOX3054A	Oszilloskop, Digital, 4-Kanal	500 MHz, 4 x 2 GS/s
MSOX3012A	Oszilloskop, Mixed, 2-Kanal	100 MHz, 2 x 2 GS/s
MSOX3014A	Oszilloskop, Mixed, 4-Kanal	100 MHz, 4 x 2 GS/s
MSOX3024A	Oszilloskop, Mixed, 4-Kanal	200 MHz, 4 x 2 GS/s
MSOX3032A	Oszilloskop, Mixed, 2-Kanal	350 MHz, 2 x 2 GS/s
MSOX3034A	Oszilloskop, Mixed, 4-Kanal	350 MHz, 4 x 2 GS/s
MSOX3052A	Oszilloskop, Mixed, 2-Kanal	500 MHz, 2 x 2 GS/s
MSOX3054A	Oszilloskop, Mixed, 4-Kanal	500 MHz, 4 x 2 GS/s

Weitere technische Daten entnehmen Sie bitte den Datenblättern der Firma Keysight.

Bestell-Nr.	Beschreibung
35-4S ZEBS	Einsatzplatte 6HE / 4B Einbausatz für Keysight InfiniiVision (ELABO System 6HE)
55-4S ZEBS	Einsatzplatte 19" / 6HE Einbausatz für Keysight InfiniiVision (ELABO System Primus One®)
35-4S Zxxx	Keysight InfiniiVision Oszilloskop (Bei Bestellung bitte gewünschte Typnummer angeben)

Beschreibung			Bestell-Nr.
Oszilloskop 6HE / 3BE (+ 1BE) 6HE / 88TE		Digitales Echtzeit-Oszilloskop mit Farbdisplay (1/4 VGA LCD) inklusive einer Leerplatte Fabrikat Tektronix, Modell TDS 2002B Digital Real Time 60 MHz 1 GS / s Abtastrate / Kanal Zwei Eingangskanäle Externe Triggerung Flanken- und Videotrigger Triggerview Cursormessung mit Readout Setup Speicher Referenzkurvenspeicher Auto Setup Front- und rückseitig mit USB-Schnittstelle	35-4P Z103-EBS 35-4P Z103-Modul
Oszilloskop 6HE / 1BE 6HE / 21TE 		2-Kanal PC-Oszilloskop Fabrikat Metrix MTX1052 Bandbreite: 150MHz 2 Kanäle Klasse 1, gemeinsame Masse vertikal: 2,5 mV / div- 100 V / div bis 250 iV / div mit Y-Dehnung Zeitbasen 35 Bereiche von 1 ns / div...200 s / div Trigger: Auto, Getriggert, Single Shot Triggerquelle: CH1, CH2, CH3, CH4, EXT, Netz Typ: Flanke, Impulsbreite oder Delay Netzversorgung: 100...230 V / AC 47...63 Hz Ethernet-Schnittstelle Software Optional erhältlich: Differenzspannungssonden	35-4Q Z102
Oszilloskop 6HE / 1BE 6HE / 21TE 		4-Kanal PC-Oszilloskop Fabrikat Metrix MTX1054 Bandbreite: 150 MHz 4 Kanäle Klasse 1, gemeinsame Masse Vertikal: 2,5 mV / div...100 V / div...250 iV / div mit Y-Dehnung Zeitbasen 35 Bereiche von 1 ns / div...200 s / div Trigger: Auto, Getriggert, Single Shot Triggerquelle: CH1, CH2, CH3, CH4, EXT, Netz Typ: Flanke, Impulsbreite oder Delay Netzversorgung: 100...230 V / AC 47...63 Hz Ethernet-Schnittstelle Software Optional erhältlich: Differenzspannungssonden	35-4R Z102

G Elektronik



System 6HE



Hochspannungsprüfgerät

Hochspannungsprüfgerät

Die hier beschriebenen Sicherheitsprüfgeräte dienen zur Hochspannungsprüfung, Isolations- und Schutzleiterwiderstandsmessung. Diese Messungen sind zwingend notwendig bei Geräten, die der Hersteller nach den geltenden Sicherheitsvorschriften überprüfen muss.

6HE

Technische Daten

Beschreibung		Bestell-Nr.
Hochspannungsprüfgerät 6HE / 2BE 6HE / 42TE	 <p>Einschub mit µP-gesteuertem Gerät zur Spannungsfestigkeitsprüfung an elektrischen Geräten, Maschinen, Bauelementen und Isolierstoffen, die laut einschlägigen Sicherheitsvorschriften mit einer sinusförmigen Wechselspannung geprüft werden müssen. Betriebsarten: Über Schlüsseltaster vorwählbar "Test" Überstromauslösung "Burn" Ausbrennen eines Fehlers "Timer" Vorwahl der Prüfzeit im Bereich 1...99 s Anzeige: 1 Analoginstrument mit Doppelskala, umschaltbar zwischen Strom und Spannung Prüfspannung: 0...2,5 / 0...5 kV, stufenlos einstellbar Auslösestrom: 0...100 mA, stufenlos einstellbar Nennleistung: 500 VA Kurzschlußstrom: ≥ 200 mA Abschaltansprechdauer: ≤ 50 ms Netz: 230 V + 10 % - 5 % / 50 Hz / 600 VA Sicherheitsfunktion: Intern einstellbare Überwachung von Grundstrom und Mindestspannung, anzeigbar auf Tastendruck Steuerung: Über Bedienelemente auf der Frontplatte oder über die Schnittstelle Schnittstelle: Mit potentialfreien Relais-Ausgängen für Fehlermeldungen, externem Sicherheitskreis und potentialfreien Eingängen zum Ansteuern Zusätzlich ist auf der Frontplatte ein Anschluss für den Warnleuchtsatz 94-2C vorhanden.</p>	37-3C

Hochspannungsprüfgeräte Zubehör

Technische Daten

Beschreibung		Bestell-Nr.
Sicherheitsprüfpistole	 <p>Sicherheitsprüfpistole mit Hochspannungskabel und Spezialstecker Verwendbar für Hochspannungsprüfungen bis $6 \text{ kV}_{\text{eff}}$ Kabellänge 2 m 4, 6, 10 und 15 m auf Anfrage lieferbar</p>	94-2A
Warnlampensatz	 <p>Warnlampensatz nach VDE-Vorschrift 0104 mit roter und grüner Warnlampe und Anschlusskabel mit Spezialstecker Kabellänge 2,5 m</p>	94-2C
Fußtaster	 <p>Fußtaster zum externen Start des ELABO Hochspannungsprüfgerätes 37-3C Lieferung inklusive Anschlussleitung (ca. 2,5 m) und Steckverbinder zum Anschluss an das Prüfgerät</p>	94-2D Z001

G Elektronik

System 6HE



6HE

Kombiprüfgeräte

G3.8

Technische Daten

Beschreibung		Bestell-Nr.
<p>Isolations- und Schutzleitemessgerät 6HE / 2BE 6HE / 42TE</p>	 <p>Baugruppenträger mit zwei analogen Sicherheitsmessgeräten:</p> <p>1 Schutzleitemessgerät 90-2A Prüfstrom: 10...25 A</p> <p>1 analoger Dividierer, der den Widerstandswert des Schutzleiters und seiner Verbindungen aus dem im Prüfling auftretenden Spannungsabfall und dem momentan fließenden Prüfstrom errechnet und anzeigt. Messbereich: 0...0,3 Ohm</p> <p>1 Spindeltrimmer</p> <p>1 Taster zum Vorwählen eines maximalen Widerstandswertes Bei Überschreiten erfolgt eine optische und akustische Fehlermeldung. Diese Fehlermeldung erfolgt auch bei zu hoch oder zu niedrig eingestelltem Prüfstrom (die Grenzwerte sind intern einstellbar).</p> <p>1 Schukosteckdose 2 Schraubklemmen 2 Sicherheitslaborbuchsen 1 DIN-Buchse zum Anschluss der Prüfsonde 94-4S 1 Leuchtwippschalter</p> <p>1 Isolationmessgerät 90-2E Messspannung: 500 V DC, stabilisiert Kurzschlussstrom: Maximal 3 mA (Schutzmaßnahmen für das Bedienpersonal sind nicht erforderlich)</p> <p>1 analoger Dividierer mit hoher Messgenauigkeit Der Widerstandswert wird in zwei linearen Bereichen angezeigt: 0 ... 10 MOhm 0..100 MOhm</p> <p>1 Spindelpotentiometer auf der Frontplatte zum Einstellen eines unteren Grenzwertes für den Isolationswiderstand; wird dieser Wert unterschritten, so erfolgt eine optische und akustische Fehlermeldung.</p> <p>1 Schukosteckdose 2 Sicherheitslaborbuchsen 1 Leuchtwippschalter</p> <p>Weitere Varianten siehe Kapitel 3HE</p>	<p>37-3G</p>

Technische Daten

Beschreibung		Bestell-Nr.
<p>Sicherheitsprüfgerät VDE 0701/02 6HE / 2BE 6HE / 42TE</p>	 <p>Sicherheitsprüfer gem. VDE0701/0702 Messfunktionen:</p> <ul style="list-style-type: none"> - Schutzleiterwiderstand - Isolationswiderstand - Integrierte Fehlerstromabschaltung - Ersatzableitstrom - Schutzleiter- und Berührungsstrom - Leistung, Spannung, Strom, <p>Geräteinformationen:</p> <ul style="list-style-type: none"> - Speicher für 100.000 Komplettprüfungen - Prüfabläufe SKI aktiv/passiv SKII aktiv / passiv Verlängerung Festanschluss SKIII Einzelmessungen - Schnittstelle <ul style="list-style-type: none"> -Ethernet Schnittstelle TCP-IP zur Steuerung mit der ELABO Software Elution® <p>Technische Daten:</p> <p>Schutzleiterwiderstand: 0,000 Ω...4,000 Ω Isolationwiderstand 0,00 MΩ ... 20,00 MΩ Ersatzableitstrom 0,00 mA ... 20,00 mA Berührungsstrom 0,000 mA ... 4,000 mA Netzspannungsmessung 200 V ... 250 V AC Schutzleiterüberwachung 0,000 mA ... 4,000 mA Strommessung IL1,IL2,IL3 0,00 A ... 16,00 A Leistungsmessung 0 W .. 4.000 W Spannungsmessung 0 V ... 440 V AC / DC</p>	<p>37-2M.KZ002</p>

Motorprüfplatz 120 kVA

Der ELABO-Motorprüfplatz beinhaltet die ideale Prüffeld-Ausrüstung für den Elektromaschinenbauer-Betrieb sowie für die Elektrowerkstatt der Industrie. Die aus jahrzehntelanger Prüfpraxis-Erfahrung heraus entwickelte Gerätekonzeption ermöglicht dem Elektrofachmann die sichere und sorgfältige Abwicklung ständig wechselnder Prüfaufgaben. Zusammen mit dem 3-Phasen-Stelltrafo und der modularen Zusatzausstattung lassen sich nicht nur alle denkbaren Prüfungen sondern auch verlässliche Fehlerdiagnosen an nahezu allen Verbrauchern durchführen.



Ein ELABO Motorenprüfplatz besteht aus:

- Tischaufbau mit Hochstrom- und Einschubteil
- 3-Phasen-Trafo-Aggregat
- Einschübe des Systems 6HE
- Arbeitstisch mit Unterschrank

Der Korpus des Tischaufbaugeschäfts ist aus 19 mm Schichtplatte gefertigt und beidseitig basaltgrau melaminharzbeschichtet. Abnehmbare Rückwand aus 2 mm Alublech, Korpus pulverbeschichtet. Netzanschluss und Anschluss der Zuleitung für den Stelltrafo bauseits an beschrifteter Reihenklemmleiste.

Hochstromteil:

Der Hochstromteil beinhaltet alle für den Betrieb erforderlichen Steuerungs- und Sicherungselemente sowie die Schützkombinationen für die wählbaren Strom- und Spannungsbereiche. Die eingebauten großen analogen Strommessgeräte sind mit Linearskala ausgestattet. Überlappende Messbereiche ermöglichen eine optimale Auflösung. Parallel hierzu können mit dem 3-fach digital anzeigendem Netzanalysator alle wichtigen Netzparameter gemessen werden.

Weitere Mess- und Prüfgeräte:

Je nach Anwendung können verschiedenste Mess- und Prüfgeräte zusätzlich in den Aufbau integriert werden, zum Beispiel ein Hochspannungsprüfgerät.

Vielseitige Nutzung:

Die Kombination aus Hochstromteil, 3-Phasen-Trafo-Aggregat und dem modularen Einschubfeld ermöglicht vielseitige Prüfungen an Motoren, Transformatoren sowie an Verbrauchern kleiner und großer Leistung:

- Überprüfung von Elektromaschinen aller Art
- Stator- und Rotorenprüfung auch unmontiert
- Aufheizen von Wicklungen zur Trocknung oder Imprägnierung
- Fehlererkennung bei Windungsschluss
- Strom- und Spannungsversorgung für 1-phasige, 3-phasige und DC-Geräte
- Durchführung von Sicherheitsprüfungen nach bestehenden DIN-Normen an elektrischen Bauteilen aller Art

Bestell.-Nr. 36-41

Motorprüfplatz Hochstromteil

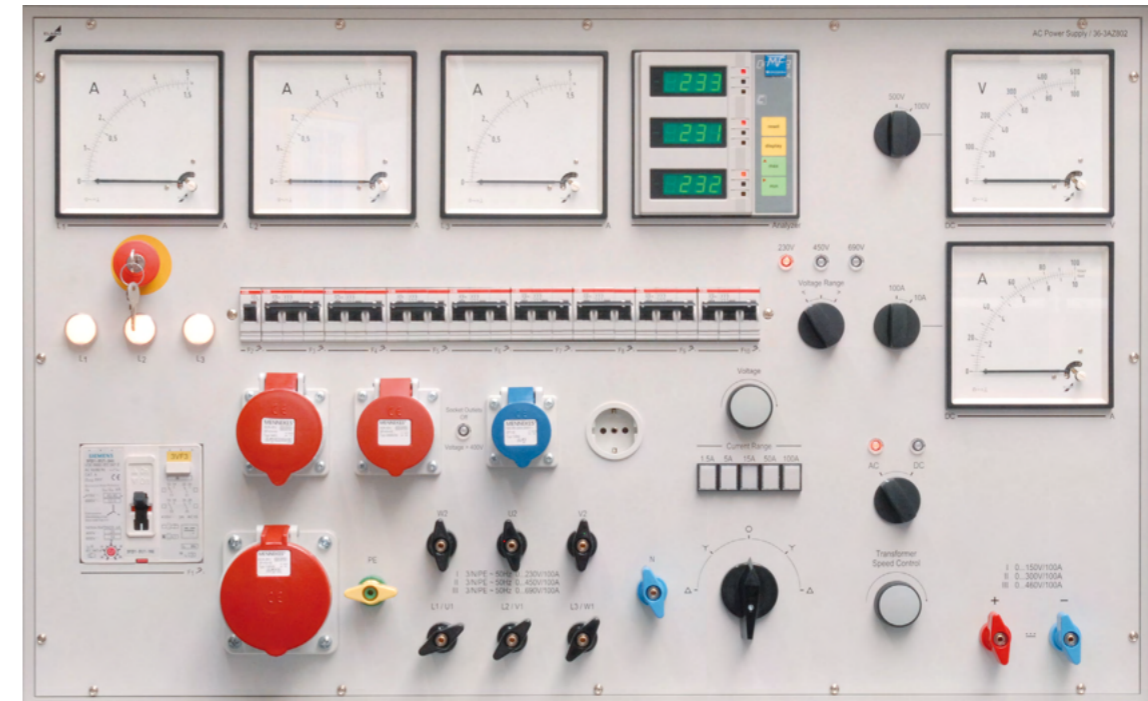

Technische Daten

Netzanschluss:	3 / N / PE ~ 50 Hz 400 V an beschrifteter Klemmleiste
Hauptschalter:	Schlüsselschalter, gleichzeitig als Not-Aus-Schalter verwendbar
Hauptsicherung:	Motorschutzschalter mit Unterspannungsauslöser; thermisches Auslöseverhalten stufenlos einstellbar von 160...200 A
Steuerkreis:	Alle Strombereiche sind mit 3-poligen thermisch-magnetischen Sicherungsautomaten abgesichert
Bestückung:	3 Drehspulstrommesser (144 x 144 mm) mit Linearskala, zwei Bereichen und Messgleichrichter eingeschleift
Strombereiche:	1,5 A, 5 A, 15 A, 50 A, 100 A
Spannungsbereiche:	I 3 / N / PE ~ 50 Hz / 0...230 V II 3 / N / PE ~ 50 Hz / 0...450 V III 3 / N / PE ~ 50 Hz / 0...690 V belastbar jeweils bis 100 A, kurzzeitig bis 150 A

Multifunktionsanzeige: Mikroprozessorgesteuerter Netzanalysator mit drei unabhängigen grünen Displays, Zifferhöhe 16 mm
Bis zu 30 Parameter sind wahlweise zuzuordnen, zum Beispiel:

- Gleichzeitige Messung der Spannungen aller Phasen
- Gleichzeitige Anzeige der Ströme aller Phasen
- Messung des Nulleiterstromes
- Wirkleistungsmessung (W) auch bei unsymmetrischer Last
- Blindleistungsmessung (VAr kap, VAr ind)
- Scheinleistungsmessung (VA)
- Leistungsfaktormessung (cos phi)
- Frequenz (Hz) programmierbar über Tasten auf der Frontplatte des Gerätes

Entnahmen:	1 Schukosteckdose 1 CEE-Steckdose 3-polig 16 A, blau 3 CEE-Steckdosen 5-polig 16 A, 32 A, 63 A, rot 8 Hochstrom-Flügelklemmen, klemmbrettartig angeordnet 1 Stern-Dreieck-Wendeschalter
------------	---

DC-Versorgung:	I 0...ca. 150 V II 0...ca. 300 V III 0...ca. 450 V Welligkeit der Gleichspannung 18 %
----------------	--

DC-Spannungsanzeige: Drehspulspannungsmesser 144 mm x 144 mm mit Doppelskala 100 V umschaltbar auf 500 V

DC-Stromanzeige: Drehspulstrommesser 144 mm x 144 mm mit Doppelskala 10 A umschaltbar auf 100 A

Absicherung: SILIZED Sicherung

Bestell.-Nr. 36-3A Z802

Motorprüfplatz Trafo-Aggregat 3-phasig

6HE

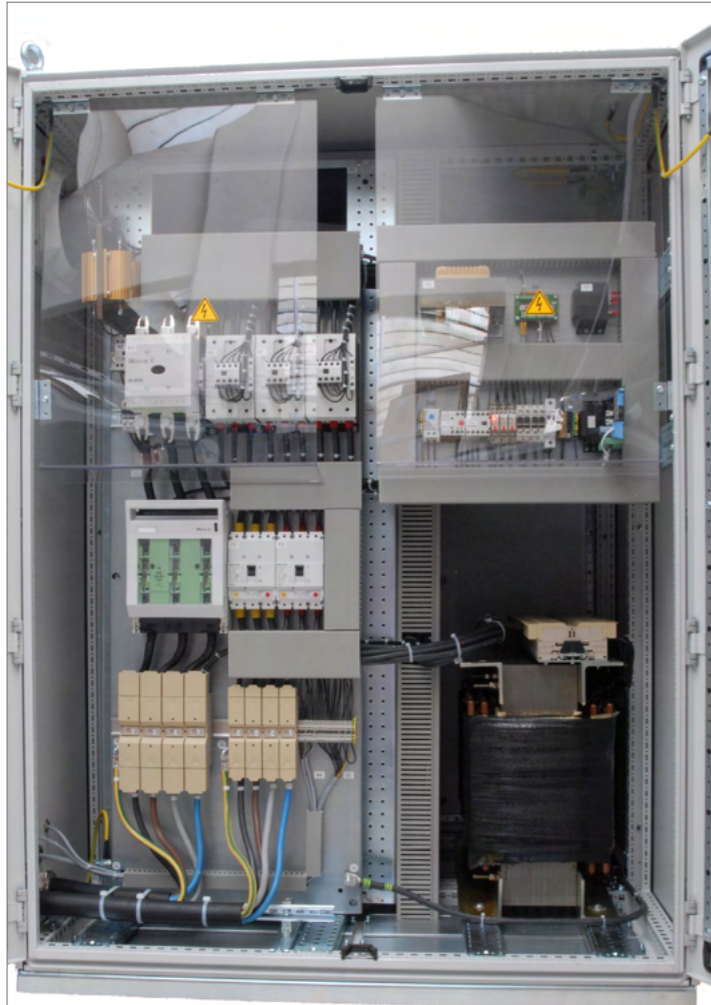

Pneumatik

Technische Daten

Nennleistung:	120 kVA
Netzeingangsspannung:	3 / N / PE 400 V AC / 50 Hz
Netzausgangsspannungen:	I 3 ~ 0...133 / 230 V II 3 ~ 0...260 / 450 V III 3 ~ 0...400 / 690 V
Stromabnahme:	Maximal 100 A in jedem Spannungsbereich, kurzzeitig 150 A; gleichbleibend niedrige Übergangswiderstände durch Hartversilberung der Kontaktbahnen und Stromschienen
Kühlung:	AN(Luftselbstkühlung)
Gehäuse:	Stahlblechgehäuse
Schutzart:	IP 20
Motorantrieb:	24 V DC mit Stromversorgungsteil Schrittregler mit SollwertEinstellung über 10-Gang-Potentiometer am Prüfplatz
Trafostellzeit:	Ca. 10...80 s, stufenlos einstellbar
Gewicht:	Ca. 1200 kg
Umgebungstemperatur:	40°C
Maße:	Breite = ca. 1200 mm, Tiefe = ca. 1000 mm, Höhe = ca. 1800 mm

Dreiphasen-Trafo-Aggregat mit getrennten Wicklungen für erschwerten Betrieb nach VDE 0552, § 5
Der Trafo ist separat vom Prüfplatz aufzustellen und über flexible Kabel anzuschließen. Anschluss an Reihenklemmleiste am Prüffeld.

Das Aggregat wird jeweils projektbezogen abgestimmt.

Bestell-Nr. 36-2P

G3.9

Pneumatik Kompressor, Vakuumpumpe

ELABO bietet eine umfangreiche Palette an Druck- und Unterdruckversorgungen, ergänzt um Mess- und Prüfgeräte. Die Vielfalt lässt sich noch erweitern durch die Verwendung eines Baugruppenträgers zur Aufnahme von Versorgungs- aus dem System 3HE. Die Pneumatikeinschübe stehen mit speziellen Druckbereichen zur Verfügung. Es sind auch Sonderausführungen möglich, zum Beispiel spezielle Kupplungen, Wasserdruckmessung, Durchflussmessung etc.

6HE

Technische Daten

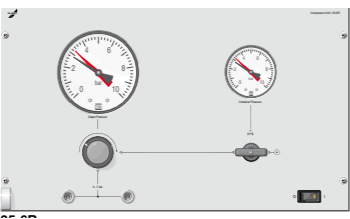
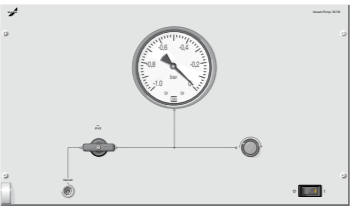
Beschreibung		Bestell-Nr.	
Ölfreier Kompressor 6HE / 4BE 6HE / 88TE		Einschub mit ölfreiem Kompressor zum Erzeugen ölfreier Instrumentenluft. Nennndruck: 7 bar Förderleistung: 35 l / min Schalldruckpegel: 57dB (A) 1 Druckminderer 2 Manometer 2 selbstabstellende Schnellkupplungen NW5, schaltbar über Kugelventil 2 Stecknippel	35-6R
Ölfreie Vakuumpumpe 6HE / 4BE 6HE / 88TE		Einschub mit ölfrei arbeitender Vakuumpumpe Förderleistung: 32 l / min Erzeugtes Vakuum: Ca. 850 mbar Regelbereich: Ca. 850...133 mbar (Ca. 700...100 Torr) Einstellgenauigkeit: Ca. 13 mbar (10 Torr) Netzversorgung: 230 V / 50 Hz Schalldruckpegel: Ca. 57 dB (A) 1 Manometer 1 selbstabstellende Schnellkupplung NW5, schaltbar über Kugelventil 1 Stecknippel	35-7M

Pneumatik Druckversorgung, Mess- und Prüfgerät

6HE

Technische Daten

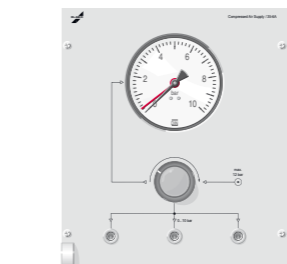
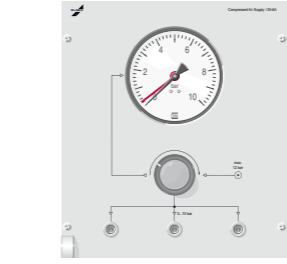
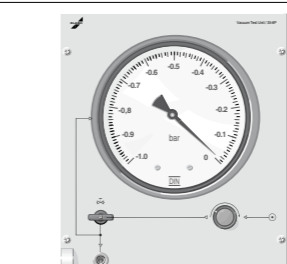
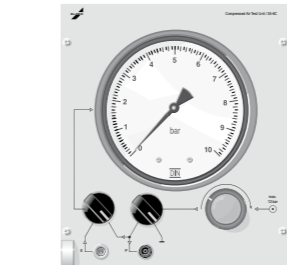
Beschreibung		Bestell-Nr.	
Druckversorgung 6HE / 2BE 6HE / 42TE		Einschub zur Druckversorgung 1 Flanschmanometer 0...10 bar 1 Druckregler 0,5...10 bar 3 selbstabstellende Kupplungsdosen NW5 zur Druckentnahme 2 Stecknippel 1 Schlauchverschraubung zum Anschluss an die Druckversorgung	35-6A
Druckversorgung 6HE / 2BE 6HE / 42TE		Einschub zur Druckversorgung 1 Flanschmanometer und Druckminderer 0,5...10 bar, mit Wasserabscheider und Önebler 1 Druckregler 3 selbstabstellende Kupplungsdosen NW5 zur Druckentnahme 2 Stecknippel 1 Schlauchverschraubung zum Anschluß an die Druckversorgung	35-6B
Druckversorgung 6HE / 2BE 6HE / 42TE		Einschub mit Unterdruckmessgerät 1 analoges Feinmanometer, Güteklasse 0,6 Messbereich 0...1000 mbar 1 Präzisionsunterdruckregler mit guter Reproduzierbarkeit, zum genauen Einstellen des Ausgangsdruckes 1 selbstabstellende Kupplungsdose NW5 zur Unterdruckentnahme 1 Stecknippel Unterdruck muss bauseits zugeführt werden!	35-6P
Pneumatik Mess- und Prüfgerät 6HE / 2BE 6HE / 42TE		Einschub zum Messen und Prüfen von Druck mit Analoganzeige Verwendbar als Regelgerät (Sollwertgeber) oder als externes Messgerät und zum Durchführen von Lecktests. Eingangsdruck maximal 12 bar. 1 Feinmanometer 0...1 bar, Güteklasse 0,6 1 Präzisionsdruckregler zur feinfühlig Druckeinstellung 1 3/2 Wegeventil zur Durchführung von Lecktests 1 3/2 Wegeventil zur Nutzung des Druckmessers als externes Messgerät 2 selbstabstellende Kupplungsdosen NW5 zur Druckentnahme bzw. Messdruckzuführung 1 Stecknippel Die Druckversorgung muss bauseits erfolgen.	0...1,0 bar 35-6C Z01 0...2,5 bar 35-6C Z02 0...6,0 bar 35-6C Z03 0...10,0 bar 35-6C Z04

Technische Daten

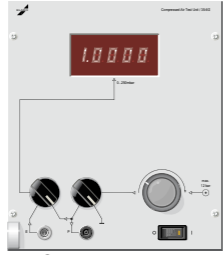
Beschreibung		Bestell-Nr.		
Pneumatik Mess- und Prüfgerät 6HE / 2BE 6HE / 42TE		Einschub zum Messen und Prüfen von Druck mit Digitalanzeige Verwendbar als Regelgerät (Sollwertgeber) oder als externes Messgerät und zum Durchführen von Lecktests. Eingangsdruck maximal 12 bar. 1 Digitalanzeige 4,5-stellig 1 piezoresistiver Präzisionsdruckaufnehmer, Güteklasse 0,15 1 Präzisionsdruckregler zur feinfühlig Druckeinstellung 1 3/2 Wegeventil zur Durchführung von Lecktests 1 3/2 Wegeventil zur Nutzung des Druckmessers als externes Messgerät 2 selbstabstellende Kupplungsdosen NW5 zur Druckentnahme bzw. Messdruckzuführung 1 Stecknippel Die Druckversorgung muss bauseits erfolgen.		
			0...250 mbar	35-6G Z01
			0...1 bar	35-6G Z02
			0...2 bar	35-6G Z03
			0...4 bar	35-6G Z04
			0...6 bar	35-6G Z05
0...10 bar	35-6G Z06			

Die unten präsentierten Pneumatik-Einschübe können fünf verschiedene Messbereiche abbilden: 0...1 bar, 0...2,5 bar, 0...4 bar, 0...6 bar und 0...10 bar. Mit Hilfe der drei 2/2 Wegeventile, die je einem Messbereich zugeordnet sind, wird der eingestellte Prüfdruck direkt auf die Ausgangsschnellverschlüsse geschaltet. Die interne Druckluft wird durch ein zusätzliches Kleinmanometer angezeigt.

Technische Daten

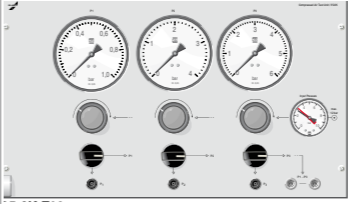
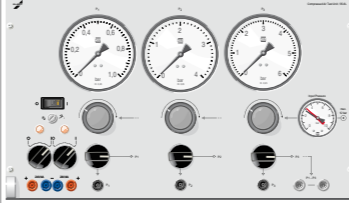
Beschreibung		Bestell-Nr.		
Pneumatik Prüfgerät 6HE / 4BE 6HE / 42TE		Einschub zum Prüfen pneumatischer Steuerelemente und Transmitter Eingangsdruck maximal 12 bar 3 Analoginstrumente der Güteklasse 1,0 0...1 bar, 0...4 bar, 0...6 bar 1 Kleinmanometer 0...10 bar zur Kontrolle der internen Druckluft 3 Präzisionsdruckregler 3 2/2 Wegeventile zum Schalten der Prüfdrücke an die Ausgangs-Schnellkupplungen zur Druckentnahme 5 selbstabstellende Kupplungsdosen NW 5 3 Stecknippel		
			0...1 / 2,5 / 6 bar	35-6K Z01
			0...2,5 / 4 / 6 bar	35-6K Z02
Pneumatik Prüfgerät 6HE / 4BE 6HE / 42TE		Einschub zum Prüfen pneumatischer bzw. elektropneumatischer Steuerelemente und Transmitter (mit Tippbetrieb) Eingangsdruck: maximal 12 bar 3 Analoginstrumente der Güteklasse 1,0 0...1 bar, 0...4 bar, 0...6 bar 1 Kleinmanometer 0...10 bar zur Kontrolle der internen Druckluft 3 Präzisionsdruckregler 3 x 2/2 Wegeventile zum Schalten der Prüfdrücke an die Ausgangs-Schnellkupplungen zur Druckentnahme 5 selbstabstellende Kupplungsdosen NW 5 3 Stecknippel 1 zusätzliche Gleichspannungsversorgung, mit 2 x 24 V, 4 A Gesamtstrom (für beide Ausgänge), Welligkeit 48 % 2 Schalter und 2 x 2 Sicherheitslaborbuchsen 1 Geräteschutzschalter 1 Leuchtwippschalter		
			0...1 / 2,5 / 6 bar	35-6L Z01
			0...2,5 / 4 / 6 bar	35-6L Z02
0...1 / 4 / 6 bar	35-6L Z03			

Technische Daten

Beschreibung			Bestell-Nr.
Verbindungsschlauch 6/4 mm		Einseitig Stecknippel NW5, 10 bar, 500 mm Einseitig Stecknippel NW5, 10 bar, 1000 mm Einseitig Stecknippel NW5, 10 bar, 2000 mm Einseitig Stecknippel NW2,5, 10 bar, 500 mm Einseitig Stecknippel NW2,5, 10 bar, 1000 mm Einseitig Stecknippel NW2,5, 10 bar, 2000 mm	48-5A 48-5B 48-5C 48-5P 48-5Q 48-5R
Manometer- Verschraubungen		R 1/8" R 1/4" R 3/8" R 1/2"	48-5H 48-5J 48-5K 48-5L
Hochdruckschlauch DN4		Minimess-Anschlüsse, 400 bar, 630 mm Minimess-Anschlüsse, 400 bar, 1000 mm	48-5D 48-5E
Stecknippel für Einhand-Schnellkupplungen		NW5 für KU-Schlauch 6/4 mm NW2,5 für KU-Schlauch 6/4 mm	48-5M 48-5N
Luftversorgung 10 bar für Einschübe in Tischaufbauten		Kupplungsart 3 Abnahmen Kupplungsart 5 Abnahmen	48-5SZ 48-5TZ

Dekaden & Logaden

Die Leitung wird rückseitig im Tischaufbau verlegt.
Z = Bitte zugehörigen Aufbau angeben.

Technische Daten

Beschreibung		Bestell-Nr.
<p>R-Dekade 6HE / 1BE 6HE / 21TE</p> 	<p>Einsatzplatte mit 6-stufiger R-Dekade Bereich: 1 Ohm...999,999 kOhm Auflösung: 1 Ohm Toleranzen: 1 Ohm...9 Ohm < 10 % + 0,9 Ohm 10 Ohm...99 Ohm < 2 % + 0,9 Ohm 100 Ohm...999 Ohm < 1 % + 0,9 Ohm ≥ 1000 Ohm < 1 % Belastung: Maximal 1 W Anschlussspannung: Maximal 250 V AC / Maximal 50 V DC 6 Zweistastschalter zum Einstellen der Widerstandswerte 2 Sicherheitslaborbuchsen</p>	32-2A
<p>C-Dekade 6HE / 1BE 6HE / 21TE</p> 	<p>Einsatzplatte mit 5-stufiger C-Dekade Bereich: 100 pF...9,9999 µF Auflösung: 100 pF Toleranz: 100 pF...1000 pF: ± 10 % typ. ± 13 % max. 100 pF... 9,9 nF: ± 5 % typ. ± 8 % max. 10 nF...99,9 nF: ± 3 % typ. ± 5 % max. 1 µF...9,99 µF: ± 2 % typ. ± 5 % max. Betriebsspannung: maximal 50 V DC</p>	32-2B
<p>Induktivitätslogade 6HE / 1BE 6HE / 21TE</p> 	<p>Einsatzplatte mit Induktivitätslogade 1 µH...4700 µH Bereiche: 23 Werte zwischen 1 µH und 4700 µH, abgestuft nach der Reihe E 6 Ungenauigkeit: 1 µH...33 µH ± 10 % 47 µH...4700 µH ± 5 % Betriebsspannung: Maximal 100 V DC Betriebsstrom: Maximal 63 mA abgesichert mit Feinsicherung 1 Drehschalter zum Einstellen der gewünschten Induktivität 2 Sicherheitslaborbuchsen</p>	32-2C

Technische Daten

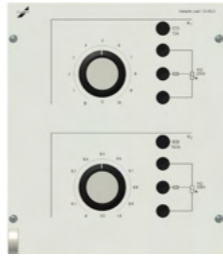
Beschreibung		Bestell-Nr.
<p>Lastwiderstände 6HE / 2BE 6HE / 42TE</p> 	<p>Einschub mit 6 Lastwiderständen, stufenlos einstellbar von 0...100 % Standardwiderstandswerte: 10 Ohm, 47 Ohm, 100 Ohm, 470 Ohm, 1 kOhm, 10 kOhm Belastbarkeit: Maximal 50 W; andere Werte auf Anfrage 6 Feinsicherungen 6 3 Sicherheitslaborbuchsen</p>	33-0F
<p>Lastwiderstände 6HE / 2BE 6HE / 42TE</p> 	<p>Einschub mit 2 Lastwiderständen, stufenlos einstellbar von 0...100 %; Standardwiderstandswerte: 10 Ohm, 1 kOhm Belastung: Maximal 250 W; andere Werte auf Anfrage 2 Feinsicherungen 2 3 Sicherheitslaborbuchsen</p>	33-0G

G Elektronik

System 6HE





6HE

Schnittstellenfelder

G3.11

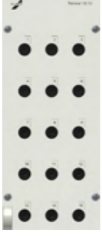
Technische Daten

Beschreibung		Bestell-Nr.	
Antennensteckdose 6HE / 1BE 6HE / 21TE		Einsatzplatte mit Antennensteckdose 2 Schukosteckdosen 1 Antennensteckdose TV, SAT, Radio	32-1K
Wahlpole 6HE / 1BE 6HE / 21TE		Einsatzplatte mit 15 unverdrahteten Sicherheitslaborbuchsen als Wahlpole mit Beschriftung 1 bis 15	32-1U
Wahlpole und Not-Aus-Taster 6HE / 1BE 6HE / 21TE		Einsatzplatte mit 8 Sicherheitslaborbuchsen als Wahlpole mit Beschriftung 1...8 1 unverdrahteter Not-Aus-Pilztaster mit Rastung und Signalring	32-1Q
Mehrfach-Schnittstellenfeld 6HE / 1BE 6HE / 21TE		Einsatzplatte mit 2 USB-Steckverbinder Typ A female 2 PS/2 Mini-DIN 6-polig Steckverbinder female 1 Sub-D Steckverbinder 9-polig male 1 Sub-D Steckverbinder 15-polig HD female je mit ca. 2 m Anschlussleitung und Gegenstecker 2 Klinkenbuchsen 3,5 mm Stereo mit ca. 3 m Anschlussleitung und Gegenstecker 2 RJ45-Buchse 8-polig beidseitig steckbar	32-1U Z001

Löttechnik

G3.12

Technische Daten

Beschreibung		Bestell-Nr.	
Lötstation 6HE / 1BE 6HE / 21TE		Einsatzplatte mit temperatureregelter Lötstation 80W, bestens geeignet für bleifreie Lote, RoHS konform Temperaturbereich: 50...400°C, stufenlos einstellbar und elektronisch geregelt 1 Schukosteckdose 1 Lötkolben 810 CDJ Fa. Ersa 1 Ablageständer A41 1 Leuchtwippschalter	32-1W
Lötstation 6HE / 1BE 6HE / 21TE		Einsatzplatte mit elektronisch geregelter Lötstation 80W, Fabrikat Weller, bestens geeignet für bleifreie Lote, RoHS konform Temperaturbereich: Bis 450°C, stufenlos einstellbar und elektronisch geregelt 1 Leuchtdiode zur optischen Regelkontrolle 1 Schukosteckdose 1 Lötkolben 1 Ablageständer 1 Leuchtwippschalter	32-1Y

Gehäuse und Zubehör

G3.13

Technische Daten

Beschreibung		Bestell-Nr.
Leerfeld Einsatzplatte 6HE / 1BE 6HE / 21TE		31-1A 31-0L.K21TE
Leerfeld Einsatzplatte 6HE / 2BE 6HE / 42TE		31-1B 31-0L.K42TE
Leerfeld Einsatzplatte 6HE / 4BE 6HE / 88TE		31-1C 31-0L.K88TE
Leerfeld Einsatzplatte Primus One®		31-0L.KxxTE Bitte gewünschte TE angeben
Leerfeld Einsatzplatte 6HE / 2BE 6HE / 42TE		31-2B
Leerfeld Einsatzplatte 6HE / 4BE 6HE / 88TE		31-2C
Regaleinschub 6HE / 4BE 6HE / 88TE		31-2F
Regaleinschub 6HE / 6BE 6HE / 135TE		31-2G

Technische Daten

Beschreibung		Bestell-Nr.	
Baugruppenträger 6HE / 2BE 6HE / 48TE		Baugruppenträger zur Aufnahme von Europakarten oder Euro-Kassetten 3HE / 2 x 36TE	31-4A
Baugruppenträger 6HE / 4BE		Baugruppenträger zur Aufnahme von Europakarten oder Euro-Kassetten 3HE / 2 x 84TE	31-4B
Baugruppenträger Primus One® 6HE / 96TE		Baugruppenträger Primus One® zur Aufnahme von Europakarten oder Euro-Kassetten 3HE / 2 x 84TE	31-4B.K

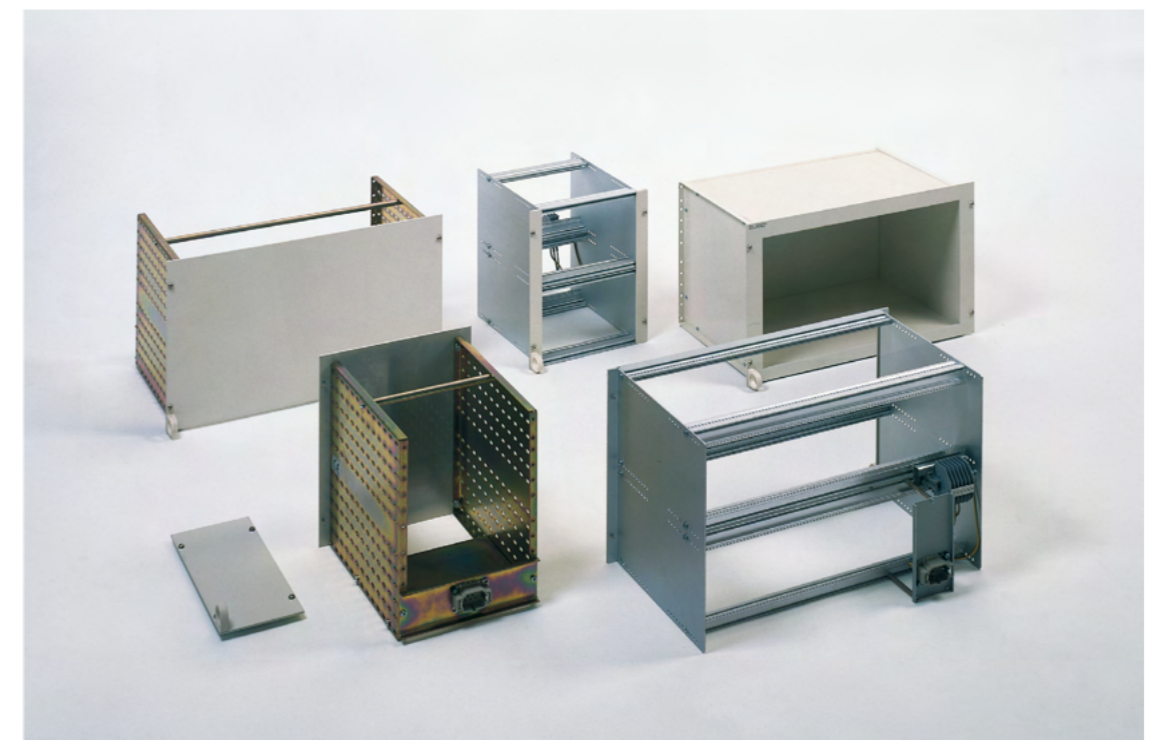

Gehäuse

Stahlblechgehäuse sind lichtgrau pulverbeschichtet und zum Teil mit zwei seitlichen Klapp-Tragegriffen und vier robusten Gummifüßen versehen. An der Innenseite der perforierten Gehäuserückwand ist der Einschubsteckverbinder montiert. Ausführung komplett mit Führungsschienen und 2 m Anschlusskabel mit Zugentlastung. Hinweis: Nicht für Primus One® Geräte geeignet.

Technische Daten

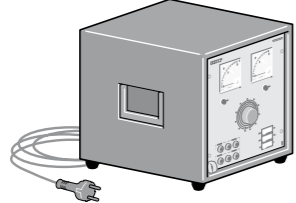
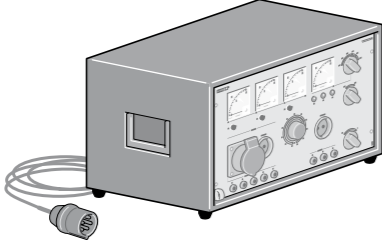
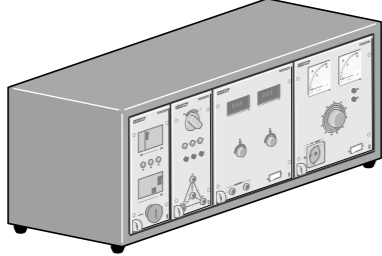
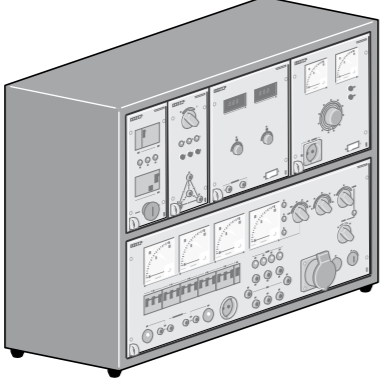
Beschreibung		Bestell-Nr.	
Einzelgehäuse		Stahlblechgehäuse mit Platz für 2BE mit 2 Tragegriffen und 4 Gummifüßen Anschlusskabel mit Schukostecker Breite = 247 mm, Tiefe = 340 mm, Höhe = 300 mm	30-6A Z01
		Anschlusskabel mit Cekonstecker für Drehspannung Breite = 247 mm, Tiefe = 340 mm, Höhe = 300 mm	30-6A Z03
Einzelgehäuse		Stahlblechgehäuse mit Platz für 4BE mit 2 Tragegriffen und 4 Gummifüßen Anschlusskabel mit Schukostecker Breite = 483 mm, Tiefe = 340 mm, Höhe = 300 mm	30-6C Z01
		Anschlusskabel mit Cekonstecker für Drehspannung Breite = 483 mm, Tiefe = 340 mm, Höhe = 300 mm	30-6C Z03
Mehrfachgehäuse		Stahlblechgehäuse mit Platz für 6BE, 4 Gummifüße Anschlusskabel mit Schukostecker Breite = 755 mm, Tiefe = 315 mm, Höhe = 320 mm	30-5A Z01
		Anschlusskabel mit Cekonstecker für Drehspannung Breite = 755 mm, Tiefe = 315 mm, Höhe = 320 mm	30-5A Z03
Mehrfachgehäuse		Stahlblechgehäuse mit Platz für 2 x 6BE, 4 Gummifüße Anschlusskabel mit Schukostecker Breite = 755 mm, Tiefe = 315 mm, Höhe = 320 mm	30-5B Z01
		Anschlusskabel mit Cekonstecker für Drehspannung Breite = 755 mm, Tiefe = 315 mm, Höhe = 320 mm	30-5B Z03

Messleitungen & Zubehör

Technische Daten

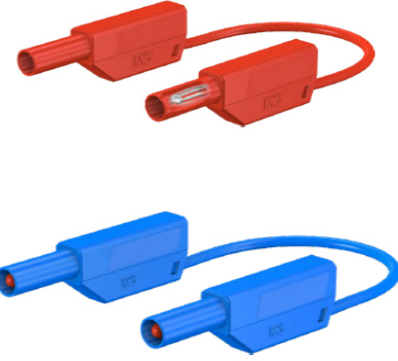
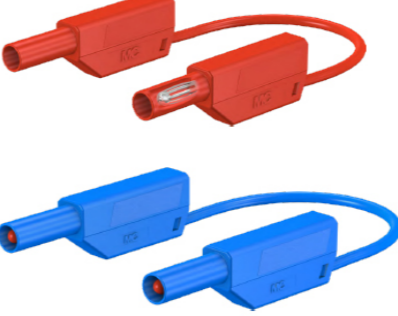
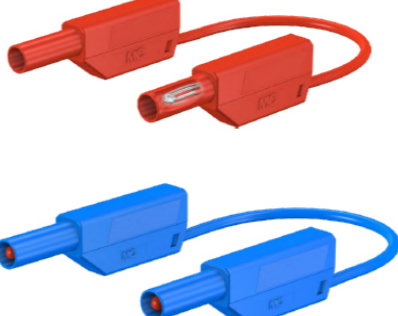
Beschreibung		Bestell-Nr.	
Messleitungssatz Set 1		18 Sicherheitsmessleitungen inkl. Messleitungshalter K9-9N Messleitungssatz, PVC isolierte Litze FLEXI-2V Querschnitt 1,0 mm ² , beidseitig mit stapelbarem 4 mm-Sicherheitsstecker XVF-410/EVO Set 1, bestehend aus 18 Einzelleitungen: 2 Leitungen 50 cm jeweils schwarz, rot, blau 2 Leitungen 100 cm jeweils schwarz, rot, blau 2 Leitungen 150 cm jeweils schwarz, rot, blau Messleitungshalter B = 207 mm, H = 61 mm - bestehend aus einem kreisförmigen Messleitungshalter gefertigt aus Aluminiumblech, kunstharzbeschichtet. - mit Aufhängemöglichkeiten für Labor- und Messleitungen in 13 Nuten. - Inkl. Befestigungsmaterial zur Montage am Primus One® Systemprofil wahlweise links oder rechts,	83-5J X01
		Wie Messleitungssatz Set 1 Jedoch ohne Messleitungshalter	83-5J
Messleitungssatz Set 2		30 Sicherheitsmessleitungen inkl. Messleitungshalter K9-9N Messleitungssatz, PVC isolierte Litze FLEXI-2V Querschnitt 1,0mm ² , beidseitig mit stapelbarem 4 mm-Sicherheitsstecker XVF-410/EVO Set 2, bestehend aus 30 Einzelleitungen: 6 Leitungen 50 cm schwarz 2 Leitungen 50 cm jeweils blau und grün-gelb 6 Leitungen 100 cm schwarz 2 Leitungen 100 cm jeweils blau und grün-gelb 6 Leitungen 150 cm schwarz 2 Leitungen 150 cm jeweils blau und grün-gelb	83-5K X01
		Wie Messleitungssatz Set 2 jedoch ohne Messleitungshalter	83-5K
Messleitungssatz Set 3		Sicherheitsmessleitungen inkl. Messleitungshalter K9-9N Messleitungssatz, PVC isolierte Litze FLEXI-2V Querschnitt 1,0 mm ² , beidseitig mit stapelbarem 4 mm-Sicherheitsstecker XVF-410/EVO Set 3, bestehend aus 13 Einzelleitungen: 2 Leitungen 50 cm jeweils schwarz und rot 2 Leitungen 100 cm jeweils schwarz und rot 3 Leitungen 150 cm schwarz 1 Leitungen 150 cm jeweils rot und gelb-grün	83-5L X01
		Wie Messleitungssatz Set 3 Jedoch ohne Messleitungshalter	83-5L
Messleitungen/ Prüfspitzen		Bestehend aus: 2 Sicherheits-Messleitungen, 100 cm, max. 15 A 2 steckbare Sicherheits-Prüfspitzen, Edelstahl, federnd 2 steckbare Sicherheits-Krokoklemmen mit Feindrahtfläche, max. 300 V 2 steckbare Sicherheits-Klammergreifer, max. 1 A 2 steckbare Sicherheits-Hakengreifer, max. 3 A	83-5M
Krokoklemmen/ Greifer			

G Elektronik



System 3 HE Ausbildung

Sicherungs- und Schutzmodul









Inhaltsverzeichnis

G4.1 Sicherungs- und Schutzmodul	383
G4.2 AC Versorgung, fest 1-/ 3- phasig	387
G4.3 AC-Versorgung, regelbar	391
G4.4 DC-Versorgung, fest	393
G4.5 DC-Versorgung, regelbar	395
G4.6 Mess- und Signalgeräte	399
G4.7 Pneumatik	403
G4.8 Schnittstellen	405
G4.9 Löttechnik	409
G4.10 Leerplatten	413







G4

G4.1





Technische Daten

Beschreibung		Bestell-Nr.	
Fehlerstromschutzschalter Wechselstrom, Typ A 		Einsatzplatte 18TE, Fehlerstromschutzeinrichtung 1 / N / PE~ 50 Hz 230 V 16A Bestückung: 1 Fehlerstromschutzschalter 2-polig Typ A Nennstrom 25 A Nennfehlerstrom 30 mA Breite = 91,4 mm, Höhe = 128,5 mm	A3-0K
Fehlerstromschutzschalter Wechselstrom, Typ B 		Einsatzplatte 24TE, Fehlerstrom-Schutzeinrichtung 1/N/PE~ 50 Hz 230 V 16 A Bestückung: 1 Fehlerstromschutzschalter 2-polig Typ B allstromsensitiv für glatte Gleichfehlerströme 30 mA, Nennstrom 25 A Breite = 121,9 mm, Höhe = 128,5 mm	A3-0L
Fehlerstromschutzschalter Drehstrom, Typ A 		Einsatzplatte 24TE, Fehlerstrom-Schutzeinrichtung 3/N/PE~ 50Hz 400 V 16 A Bestückung: 1 Fehlerstromschutzschalter 4-polig Typ A Nennstrom 25 A Nennfehlerstrom 30 mA Breite = 121,9 mm, Höhe = 128,5 mm	A3-0M
Fehlerstromschutzschalter Drehstrom, Typ B 		Einsatzplatte 24TE, Fehlerstrom-Schutzeinrichtung 3/N/PE~ 50Hz 400V 16A Bestückung: 1 Fehlerstromschutzschalter 4-polig Typ B, allstromsensitiv für glatte Gleichfehlerströme 30mA, Nennstrom 25 A Breite = 121,9 mm, Höhe = 128,5 mm	A3-0N

Technische Daten

Beschreibung		Bestell-Nr.	
Absicherungseinheit Wechselstrom mit Spannungsvorwahl 		Einsatzplatte 36TE, Absicherungs- und Schalteinheit 1-phasig mit Schlüsselumschalter zur Freigabe von zwei Stromkreisen Stellung Gruppe I „grün“ Stellung Gruppe II „gelb“ 1/N/PE~ 50 Hz 230 V 16 A Bestückung: 1 Sicherungsautomat 1-polig C 16 A 1 Schlüsseltaster I / 0 / II, schwarz 1 Austaster rot 2 Schütze 1 Außenleiterkontrollleuchte 1 Meldeleuchte "Gruppe I ein" 1 Meldeleuchte "Gruppe II ein" Inklusive 2. Netzkabelbaum	A3-0V
Absicherungseinheit Drehstrom mit Spannungsvorwahl 		Einsatzplatte 36TE, Absicherungs- und Schalteinheit 3-phasig mit Schlüsselumschalter zur Freigabe von zwei Stromkreisen Stellung Gruppe I „grün“ Stellung Gruppe II „gelb“ 3 / N / PE~ 50 Hz 400 V 16 A Bestückung: 1 Sicherungsautomat 3-polig C 16 A 1 Schlüsseltaster I / 0 / II, schwarz 1 Austaster rot 2 Schütze 3 Außenleiterkontrollleuchten 1 Meldeleuchte "Gruppe I ein" 1 Meldeleuchte "Gruppe II ein" Inklusive 2. Netzkabelbaum	A3-0W
Absicherungseinheit Wechselstrom mit ferngesteuerter Spannungsvorwahl  		Einsatzplatte 36TE + 12TE, Absicherungs- und Schalteinheit 1-phasige Freigabe der Spannungen über integriertes Ethernetmodul Stellung Gruppe I „grün“ Stellung Gruppe II „gelb“ 1 / N / PE~ 50 Hz 230 V 16 A Bestückung: 1 Sicherungsautomat 1-polig C 16 A 1 Schlüsseltaster I/0/II, schwarz 1 Austaster rot 2 Schütze, 1 Außenleiterkontrollleuchte 1 Meldeleuchte „Experimentiereinrichtung ist freigeschaltet“ 1 Meldeleuchte "Gruppe I ein" 1 Meldeleuchte "Gruppe II ein" Inklusive 2. Netzkabelbau Inklusive Ethernet-Schnittstelle	A3-0R



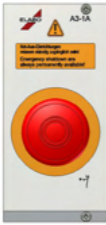



Technische Daten

Beschreibung			Bestell-Nr.
<p>Absicherungseinheit Drehstrom mit ferngesteuerter Spannungsvorwahl</p> 		<p>Einsatzplatte 36TE + 12TE, Absicherungs- und Schalteinheit 3-phasig Freigabe der Spannungen über Ethernet-Knoten Stellung Gruppe I „grün“ Stellung Gruppe II „gelb“ 3 / N / PE~ 50 Hz 400 V 16 A Bestückung: 1 Sicherungsautomat 3 polig C 16 A 1 Schlüsseltaster I / 0 / II, schwarz 1 Austaster rot 2 Schütze 3 Außenleiterkontrollleuchten 1 Meldeleuchte "Gruppe I ein" 1 Meldeleuchte "Gruppe II ein" Inklusive 2. Netzkabelbaum</p> <p>Inklusive Ethernet-Schnittstelle</p>	A3-0S
<p>Absicherungseinheit Drehstrom mit ferngesteuerter Spannungsvorwahl</p> 		<p>Einsatzplatte 48TE + 12TE, Absicherungs- und Schalteinheit 3-phasig Freigabe der Spannungen über Ethernet Knoten Stellung Gruppe I „grün“ Stellung Gruppe II „gelb“ Stellung Gruppe III „rot“ 3 / N / PE~ 50 Hz 400 V 16 A Bestückung: 1 Sicherungsautomat 3-polig C 16 A 1 Schlüsselschalter I / 0 / II, schwarz 1 Schlüsseltaster I / 0, schwarz (Gruppe III) 1 Austaster rot 3 Schütze 3 Außenleiterkontrollleuchten 1 Meldeleuchte "Gruppe I ein" 1 Meldeleuchte "Gruppe II ein" 1 Meldeleuchte "Gruppe III ein" Inklusive 2. und 3. Netzkabelbaum</p> <p>Inklusive Ethernet-Schnittstelle</p>	A3-0T
<p>Not-Aus-Schalter</p> 		<p>Einsatzplatte 12 TE Not-Aus-Schalter für den Ausbildungsbereich</p> <p>Bestückung :</p> <p>1 Not-Aus-Schalter, mit Rastung und gelbem Signalring, unverdrahtet mit 1 Öffner und 1 Schließerkontakt.</p> <p>wie A3-1 A jedoch mit Schlüssel Not-Aus</p>	<p>A3-1A</p> <p>A3-1B</p>



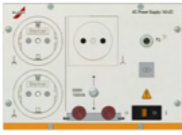
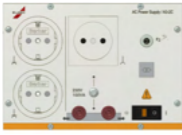

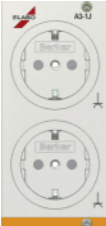

AC Versorgung, fest 1-/ 3- phasig

G4.2

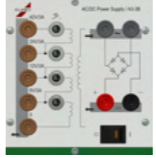

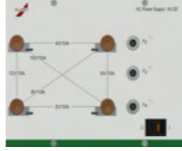



Technische Daten

Beschreibung		Bestell-Nr.	
Sicherheitslaborbuchse 		Einsatzplatte 12TE, Netzspannung, 1 / N / PE ~ 50 Hz Bestückung 3 Sicherheitslaborbuchsen (L1, N, PE) Optional mit Netzschalter erhältlich Breite = 60,4 mm, Höhe = 128,5 mm	A3-1W
Erdfreie Wechselspannung 		Einsatzplatte 36TE Wechselspannung erdfrei 230 V / 110 V / A Bestückung: 1 Leuchtwippschalter 1 Geräteschutzschalter TMT 0,5 A 1 Trafo mit getrennter Wicklung 1 Steckdose ohne Schutzkontakt Breite = 182,9 mm, Höhe = 196 mm	A3-2B
Erdfreie Wechselspannung		Kassette 36 TE, Wechselspannung erdfrei 230V/230VA und Netzspannung 1/N/PE~ 50Hz 230V 16A Bestückung: 2 Schukosteckdosen 1 Leuchtwippschalter 1 Transformator mit getrennter Wicklung 1 Geräteschutzschalter TMT1A 1 Kippschalter 1 Steckdose ohne Schutzkontakt (für erdfreie Spannung) 2 Sicherheitslaborbuchsen Breite = 182,9 mm, Höhe = 196 mm	A3-2C
Schukosteckdosen 		Einsatzplatte 24 TE, Bestückung: 4 Schukosteckdosen Optional mit Netzschalter erhältlich Breite = 121,9 mm, Höhe = 128,5 mm wie A3-1L, jedoch mit grüner Markierung	A3-1L A3-1L Z001
Schukosteckdosen 		Einsatzplatte 12 TE, Bestückung: 2 Schukosteckdosen Breite = 60,9 mm, Höhe = 128,5 mm wie A3-1J, jedoch mit grüner Markierung	A3-1J A3-1J Z001

Technische Daten

Beschreibung		Bestell-Nr.	
Kleinspannungen Wechselstrom erdfrei 		Kassette 24TE Klein- Wechselspannungen erdfrei, AC 6 V, 12 V, 18 V, 24 V, 42 V / 3 A Zusätzlich ist ein frei beschaltbarer Brückengleichrichter eingebaut Breite = 121,9 mm, Tiefe = 196 mm, Höhe = 128,5 mm	A3-3B
Kleinspannungen Wechselstrom erdfrei 		Einsatzplatte 36 TE, Kleinspannungen erdfrei, 2 V, 4 V, 6 V, 8 V, 10 V, 12 V / 3A Bestückung: 1 Leuchtwippschalter 1 Trafo mit getrennten Wicklungen 3 thermisch-magnetische- Geräteschutzschalter 4 Sicherheitslaborbuchsen Breite = 182,9 mm, Höhe 128,5 mm	A3-2D
Sicherheitslaborbuchse 		Einsatzplatte 12 TE, Netzspannung, 3 / N / PE~ 50 Hz 230 / 400 V Bestückung: 5 Sicherheitslaborbuchsen (L1, L2, L3, N, PE) Optional mit Netzschalter erhältlich Breite = 60,4 mm, Höhe = 128,5 mm	A3-1X
CEE-Steckdose 		Einsatzplatte 24TE, Netzspannung 3 / N / PE~ 50 Hz 230 / 400 V 16 A an 1 CEE-Steckdose Optional mit Netzschalter erhältlich Breite = 121,6 mm, Höhe = 128,5 mm	A3-1T



Technische Daten

Beschreibung		Bestell-Nr.	
<p>CEE-Steckdose 5-polig</p>  <p>Passend für 3HE Alukanal</p>		<p>Einsatzplatte 24TE Netzspannung 3 / N / PE ~ 50 Hz 230 / 400 V 16 A an Bestückung: 1 CEE-Steckdose 5p 400 V 16 A 5 Sicherheitslaborbuchsen (L1, L2, L3, N, PE)</p> <p>Breite = 121,6 mm, Höhe = 128,5 mm</p>	A3-1U
<p>CEE-Steckdose</p>  <p>Passend für 3HE Alukanal</p>		<p>Einsatzplatte 24 TE Netzspannung 3 / N / PE ~ 50 Hz 400 V 32 A an einer CEE-Steckdose Bestückung: 1 CEE-Steckdose 5p 400 V / 32 A (rot) verdrahtet auf Reihenklemmleiste</p> <p>Breite = 121,9 mm, Höhe = 128,5 mm</p>	A3-1V
<p>Kleinspannungen Drehstrom, erdfrei</p>  <p>Passend für 3HE Alukanal</p>		<p>Einsatzplatte 60 TE, Drehstromversorgung AC 3~10 / 17, 3V 5 A, erdfrei Bestückung: 1 Drehschalter I/O 3 Glühlampen 1 Drehstromtransformator mit Feinsicherung 3 Geräteschutzschalter TMT5A 4 Sicherheitslaborbuchsen</p> <p>Breite = 304,8 mm, Höhe = 128,5 mm</p>	A3-2E

AC-Versorgung, regelbar

G4.3

Technische Daten

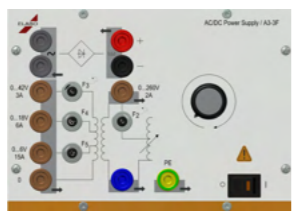
Beschreibung		Bestell-Nr.
Gleich-/Wechselspannung	 <p>Kassette 52 TE, Wechsel- und Gleichspannung erdfrei, 0...260 V_{eff} / 3 A (AC/DC) oder 0...50V_{eff} / 10 A (AC/DC) mit analogen Anzeigeeinstrumenten Restwelligkeit bei DC ca. 48 %</p> <p>Breite = 264,2 mm, Tiefe = 196 mm, Höhe = 128,5 mm</p>	A3-3P
Smart AC-Konstanter erdfrei	 <p>Kassette 66TE, AC-Konstanter mit erdfreier Wechselspannung 2...260 V / 2 A elektromechanische Stabilisie- rung mit Nachlaufregler und Sollwertdrehgeber Zwei beleuchtete LCD-Anzeigen Anzeige von Spannung, Strom und Leistung. 4 Programmierbare Spannungswerte. Aus- gangslimitierung, passwortgeschützt</p> <p>Inklusiv Ethernet- und USB-Schnittstelle.</p> <p>Breite = 335,2 mm Tiefe = 196 mm Höhe = 128,5 mm</p>	A3-2S
Gleich-/Wechselspannung	 <p>Kassette 36TE, Wechselspannung 0..260 V / 2 A nicht erdfrei Kleinwechselspannungen erdfrei 0..6 V...15 A, 0..18 V / 16 A und 0..42 V / 3 A Zusätzlich ist ein freibeschaubarer Brückengleichrichter (B2) eingebaut. Welligkeit der Gleichspannung ca. 48 %_{eff}</p> <p>Breite = 182,9 mm, Tiefe = 196 mm, Höhe = 128,5 mm</p>	A3-3F

Technische Daten

Beschreibung		Bestell-Nr.
Universalversorgung V3 3 HE / 60 TE	 <p>Universalversorgung V3 Mit grünem Streifen an der Unterkante als Hinweis auf Gruppe I</p> <p>Farbe: .2- RAL 7015 Schiefergrau .3- RAL 7035 Lichtgrau</p> <p>Alle notwendigen Grundversorgungen in einem Modul:</p> <ul style="list-style-type: none"> - Feste Gleichspannung mit verschiedenen Ausgangsspannungen $\pm 15V$, $\pm 12V$ und $\pm 5V/1A$ umschaltbar. Kurzschlussfest. - DC regelbare Ausgangsspannung 0...30V/3A mit LC-Display. Kurzschlussfest. - Funktionsgenerator Signalformen: Sinus, Dreieck, Rechteck, Logik Frequenzbereich: 0,1 Hz...1 MHz Amplitude: Us 0...10V, Einstellgenauigkeit 10mA Quellenwiderstand: 5 Ohm - Drehstromgenerator Strangspannung: 0...10V (eff.) einstellbar Leiterspannung: 0...17,4V (eff.) einstellbar Leiterstrom: 400 mA (max.) Frequenz: 1...400Hz einstellbar in 1Hz-Schritten Kurzschlussfest - Wechselspannung AC Festspannung: 2x 12V/0,2A 50Hz (Netzfrequenz) <p>Bestückung: 1 Leuchtwippschalter 3 LC Displays 6 Drehgeber mit Druckpunkt 15 Sicherheitslaborbuchsen 4mm</p> <p>Spannungsversorgung: Spannungsbereich: 230V +/-10% Frequenzbereich: 50 / 60 Hz</p>	A3-5C

DC-Versorgung, fest



Technische Daten

Beschreibung		Bestell-Nr.	
<p>Schaltnetzteil 5 V / 5 A</p> 		<p>Einsatzplatte 24 TE, Schaltnetzteil mit getakteter Ausgangsspannung 5 V / 5 A, Ausgänge auf 2 Sicherheitslaborbuchsen geführt. Spezifikationen: Ausgangsleistung: 25 W Restwelligkeit: 80 mVp-p Ausgangstoleranz: ± 2,0 % Eingangsregelung: ± 0,5 % Lastregelung: ± 1,0 % Überlastschutz. Hiccup mode</p> <p>Breite = 121,9 mm, Höhe = 128,5 mm</p>	A3-4M
<p>Schaltnetzteil +/- 15 V / 2 A</p> 		<p>Einsatzplatte 24 TE, Schaltnetzteil mit getakteter Ausgangsspannung ± 15 V / 2 A, Ausgänge auf 3 Sicherheitslaborbuchsen geführt. Spezifikationen: Ausgangsleistung: 2 x 30 W Restwelligkeit: 120 mVp-p Ausgangstoleranz: ± 1,0 % Eingangsregelung: ± 0,5 % Lastregelung: ± 0,5 % Überlastschutz. Hiccup mode</p> <p>Breite = 121,9 mm, Höhe 128,5 mm</p>	A3-4N
<p>Schaltnetzteil 24 V / 6 A</p> 		<p>Einsatzplatte 24 TE, Schaltnetzteil mit getakteter Ausgangsspannung 24 V / 6 A, Spezifikationen: Ausgangsleistung: 150 W Restwelligkeit: 150 mVp-p Ausgangstoleranz: ± 1.0 % Eingangsregelung: ± 0,5 % Lastregelung: ± 0,5 % Überlastschutz</p> <p>Breite = 121 mm, Höhe = 128,5 mm</p>	A3-4P
		<p>Wie A3-4P jedoch für Einbau Alu-Kanal 42TE</p> <p>Breite = 213,1 mm, Höhe 128,5 mm</p>	A3-4X

G4.4





DC-Versorgung, regelbar

Technische Daten

Beschreibung			Bestell-Nr.
<p>Smart DC Konstanter 2 x 0...30 V / 2 x 0...2A</p> <p>NET netzwerkfähig</p>		<p>Kassette 42TE, Multifunktionales Labornetzgerät 2-kanalig mit zwei beleuchteten LCD-Anzeigen Spannung und Strombegrenzung sind stufenlos mittels Drehimpulsgeber einstellbar.</p> <p>Funktionsarten: - Serial Betrieb (0...60 V // 0...2 A) - Parallel Betrieb (0...30 V / 0...4 A) - Master Slave Betrieb - Tracking Betrieb (+30 V 0...-30 V)</p> <p>Die Ausgangsparameter können lokal oder über die Elution® Software limitiert werden. Über die optionale Elution® Software können Strom- und Spannungsverläufe sowie Funktionsrampen (Sinus, Dreieck, Rechteck, Impuls, PWM) programmiert werden.</p> <p>C</p> <p>Weitere Details siehe Kapitel DC-Versorgungen regelbar 3HE</p>	A3-5S
<p>Smart DC Konstanter 2 x 0...30 V / 2 x 0...2A</p> <p>NET netzwerkfähig</p>		<p>Kassette 42TE, Multifunktionales Labornetzgerät 2-kanalig mit Touchdisplay. Spannung und Strombegrenzung sind stufenlos einstellbar.</p> <p>Funktionsarten: - Serial Betrieb (0...60 V // 0...2 A) - Parallel Betrieb (0...30 V / 0...4 A) - Master Slave Betrieb - Tracking Betrieb (+30 V 0...-30 V)</p> <p>Die Ausgangsparameter können lokal oder über die Elution® Software limitiert werden. Über das eingebaute Touchdisplay können Strom- und Spannungsverläufe sowie Funktionsrampen (Sinus, Dreieck, Rechteck, Impuls, PWM) programmiert werden.</p> <p>Breite = 213,3 mm, Tiefe = 196 mm, Höhe = 128,5 mm</p> <p>Weitere Details siehe Kapitel DC-Versorgungen regelbar 3HE</p>	A3-5T

G4.5

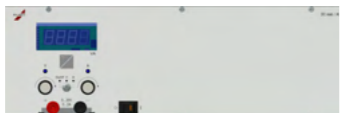
Technische Daten

Beschreibung			Bestell-Nr.
<p>Einstellbare DC-Konstanter</p> 		<p>Einsatzplatte 84TE DC-Konstanter 2 x 0...30 V/0...2 A Digitalanzeigen umschaltbar V/A. Preset für Spannung- und Strombegrenzung</p> <p>Die Geräte können in Reihen- oder Parallelschaltung betrieben werden.</p> <p>Breite = 426,7mm, Höhe = 128,5 mm</p> <p>Option Schnittstelle für Einsatzplatten System 3HE inkl. 2m Patchkabel Schnittstellentyp: Ethernet Die Schnittstellenanschlüsse befinden sich auf der Rückseite des Gerätes.</p>	<p>A3-5P</p> <p>N3-4Q Z102</p>
<p>Einstellbare DC-Konstanter</p> 		<p>Einsatzplatte 76TE DC-Konstanter 0...30 V/0...2 A Digitalanzeige V/A umschaltbar und 10-Gang-Potis Preset für Spannung- und Strombegrenzung</p> <p>Breite = 386,1 mm, Höhe = 128,5 mm</p> <p>Option Schnittstelle für Einsatzplatten System 3HE inkl. 2 m Patchkabel Schnittstellentyp: Ethernet Die Schnittstellenanschlüsse befinden sich auf der Rückseite des Gerätes.</p>	<p>A3-5H</p> <p>N3-4P Z102</p>
<p>Doppel DC Konstanter</p> 		<p>Einsatzplatte 42TE Doppel DC-Konstanter mit LC-Display. Kurzschlussfest. 2 x 0...30V / 0...3A</p> <p>Spannungsversorgung: Spannungsbereich: 110- 230V +/- 10% Frequenzbereich: 50 / 60 Hz</p> <p>Bestückt: 2 LC Display 4 Drehgeber mit Druckpunkt 4 Laborbuchsen 4 mm</p> <p>Breite = 213,3 mm, Tiefe = 120 mm Höhe = 128,5 mm</p>	<p>A3-5B</p>



G Elektronik

System 3HE Ausbildung

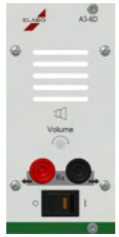

Mess- und Signalgeräte

G4.6

Technische Daten

Beschreibung		Bestell-Nr.
Durchgangsprüfer	 <p>Kassette 12 TE Durchgangsprüfer elektronisch (akustisch)</p> <p>Breite = 60,9 mm, Tiefe = 196 mm, Höhe = 128,5 mm</p>	A3-6D
Smart Multimeter	 <p>Einsatzplatte 24 TE, Digital-Multimeter 5 1/2-stellig mit manueller Bereichswahl</p> <p>Technische Daten: Gleichspannung Bereiche 200 mV, 2 V, 20 V, 200 V, 1000 V, 2000 V Wechselspannung (Effektivwert) Bereiche 200 mV, 2 V, 20 V, 200 V, 750 V, 2000 V Überlastschutz bis max. 1000 V Gleichstrom Bereiche 200 µA, 2 mA, 20 mA, 200 mA, 2 A, 20 A Wechselstrom (Effektivwert) Bereiche 200 µA, 2 mA, 20 mA, 200 mA, 2 A, 20 A Widerstände Bereiche 200 Ohm, 2kOhm, 20 kOhm, 200 kOhm, 2000 kOhm, 20 MOhm Temperaturmessung -10 ... 250°C Frequenzmessung: bis 50 kHz</p> <p>Option Schnittstelle:</p> <p>Ethernet inklusive 2 m Patchkabel</p> <p>Zubehör: Messleitungen/Prüfspitzen / Krokoklemmen etc.</p>	<p>A3-6N</p> <p>N3-4P Z102</p> <p>83-5M</p>

Technische Daten

Beschreibung		Bestell-Nr.
Funktionsgenerator	 <p>Einsatzplatte 36 TE, Funktionsgenerator 0,2 Hz...2 MHz</p> <p>Technische Daten: Netz: 230 V ±10 % / 49-61 Hz. Die Einstellung der Frequenz erfolgt durch Potentiometer mit Skalierung und Drehschalter in sechs dekadischen Bereichen. Frequenzbereiche: 20 / 200 Hz, 2 / 20 / 200 kHz, 2 MHz Signalformen: Sinus, Dreieck, Rechteck Klirrfaktor des Sinus: < 1,5 % bis 100 kHz, < 5% bis 2 MHz Ausgangsamplitude: Uss: max. 20 V im Leerlauf typ. 10 V an 50 Ohm Der Ausgang ist leerlauf- und kurzschlussicher, Abschwächer-20dB über BNC Buchse. DC-Offset zuschaltbar: 0 bis ± 10 V einstellbar Externes Wobbeln: Modulationseingang VCO 0..5 V für Frequenzänderung 100:1 Eingangsimpedanz ca. 17 kOhm</p> <p>Breite = 182,9 mm, Höhe = 128,5 mm</p>	A3-6V
Smart Funktionsgenerator	 <p>Kassette 42TE Funktionsgenerator mit Frequenz- und Ereigniszähler, Touchdisplay und Ethernet- sowie USB-Schnittstelle. Frequenzbereich 0,01 Hz...20 MHz Signalformen: Sinus, Rechteck, Dreieck, Impulse, DC</p> <ul style="list-style-type: none"> - Betriebsarten: Kontinuierlich Frequenzdurchlauf (Wobbeln) Amplitudenrampe Pulsweitenmodulation - Trigger / Modulation intern oder extern - Frequenzzähler - Ereigniszähler - Leistungsausgang mit On/Off Funktion - Display off Funktion <p>Technische Daten :</p> <p>Sinus, Rechteck: 0,01Hz ... 20 MHz Dreieck, Impuls: 0,01 Hz ... 1 MHz Amplitude: 1 mV ... 20 Vss (Leerlauf) DC Offset: ± 10 V (Leerlauf) Externer Trigger: 0 ... 5 V Frequenzzählung: 0,1 Hz ... 30 MHz Eingangsspannung: 0,5 V ... 100 Veff</p> <p>B = 213,3 mm, T = 196 mm, H = 128,5 mm</p>	A3-6T



Technische Daten

Beschreibung		Bestell-Nr.	
<p>Oszilloskop</p>		<p>Einsatzplatte 52 TE, 2-Kanal PC-Oszilloskop mit Ethernet-Schnittstelle. Das PC-Digitaloszilloskop ist einfach zu benutzen und wird komplett über die mitgelieferte Software bedient.</p> <p>Technische Daten: Bandbreite: 150 MHz Kanäle: 2 Kanäle, Klasse 1, gemeinsame Masse Vertikal: 2,5 mV/div - 100 V/div, bis 250 V/div mit Y-Dehnung Zeitbasen 35 Bereiche von 1 ns/div bis 200 s/div Trigger: Auto, getriggert, Single Shot, Triggerquelle: CH1, CH2, EXT, Netz. Typ: Flanke, Impulsbreite oder Delay Netzversorgung: 100...230 V / AC 47...63 Hz Optional erhältlich: Differenzspannungssonden</p> <p>Breite = 264,2 mm Tiefe = 210 mm Höhe = 128,5 mm</p>	A3-6Q Z102
<p>Oszilloskop</p>		<p>Einsatzplatte 52 TE, 4-Kanal PC-Oszilloskop mit Ethernet-Schnittstelle. Das PC-Digitaloszilloskop ist einfach zu benutzen und wird komplett über die mitgelieferte Software bedient.</p> <p>Technische Daten: Bandbreite: 150 MHz Kanäle: 4 Kanäle, Klasse 1, gemeinsame Masse Vertikal: 2,5 mV / div - 100 V / div, bis 250 V / div mit Y-Dehnung Zeitbasen 35 Bereiche von 1 ns / div bis 200 s / div Trigger: Auto, Getriggert, Single Shot Triggerquelle: CH1, CH2, CH3, CH4, EXT, Netz. Typ: Flanke, Impulsbreite oder Delay Netzversorgung: 100- 230V / AC 47 ... 63 Hz Optional erhältlich: Differenzspannungssonden</p> <p>Breite = 264,2 mm Tiefe = 210 mm Höhe 128,5 mm</p>	A3-6R Z102

Pneumatik

G4.7

Technische Daten

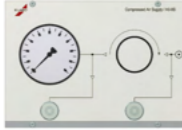
Beschreibung		Bestell-Nr.
Druckluftversorgung 		Druckluftversorgung 6TE, 1 Schnellverschlusskupplung NW 5 1/8" inklusive 1 Stecknippel NW 5 für Kunststoff- schlauch 6/4 Breite = 30,2 mm, Höhe = 128,5 mm
Druckluftversorgung 		Einsatzplatte 36TE, Druckluftversorgungseinheit 0,5...10 bar. Bestückung: 1 Druckminderventil 1 Manometer 0...10 bar, Kl. 2,5 1 Einhandschnellverschluss NW 2,5 Abnahme der - Ungeminderten Druckluft max. 12 bar, - Eingestellten Druckluft 0...10 bar 1 Einhandschnellverschluss NW 2,5 1 Stecknippel NW 2,5 Breite = 30,2 mm, Höhe = 128,5 mm













Schnittstellen

G4.8











Technische Daten

Beschreibung		Bestell-Nr.	
Schnittstellenfeld LPT 25-polig 		Versorgungsleiste 6TE, Schnittstellenfeld LPT parallel Bestückung: 1 Sub-D Steckverbinder 25-polig female mit ca. 3 m Anschlussleitung und Gegenstecker Breite = 30,2 mm, Höhe = 128,5 mm	A3-7A
Schnittstellenfeld COM/RS232 25-polig 		Versorgungsleiste 6TE, Schnittstellenfeld COM / RS232 seriell Bestückung: 1 Sub-D Steckverbinder 25-polig male mit ca. 3 m Anschlussleitung und Gegenstecker. Breite = 30,2 mm, Höhe = 128,5 mm	A3-7B
Schnittstellenfeld COM/RS232 9-polig 		Versorgungsleiste 6TE, Schnittstellenfeld COM / RS232 seriell Bestückung: 1 Sub-D Steckverbinder 9-polig male mit ca. 3 m Anschlussleitung und Gegenstecker. Breite = 30,2 mm, Höhe = 128,5 mm	A3-7C
Schnittstellenfeld VGA 15-polig 		Versorgungsleiste 6TE, Schnittstellenfeld VGA Bestückung: 1 Sub-D Steckverbinder 15-polig HD male mit ca. 3 m Anschlussleitung und Gegenstecker. Breite = 30,2 mm, Höhe = 128,5 mm	A3-7D

Technische Daten

Beschreibung		Bestell-Nr.	
Schnittstellenfeld DVI-I 		Versorgungsleiste 6TE, Schnittstellenfeld DVI-I Bestückung: 1 DVI-I Steckverbinder female mit ca. 3 m Anschlussleitung und Gegenstecker Breite = 30,2 mm, Höhe = 128,5 mm	A3-7E
Schnittstellenfeld USB 		Versorgungsleiste 6TE, Schnittstellenfeld USB Bestückung: 2 USB-Steckverbinder Typ A female mit ca. 3 m Anschlussleitung und Gegenstecker Breite = 30,2 mm, Höhe = 128,5 mm	A3-7F
Schnittstellenfeld PS/2 		Versorgungsleiste 6TE, Schnittstellenfeld PS/2 Bestückung: 2 PS/2 Mini-DIN 6-polig Steckverbinder female mit ca. 3 m Anschlussleitung und Gegenstecker. Breite = 30,2 mm, Höhe = 128,5 mm	A3-7G
Schnittstellenfeld Audio L-R 		Versorgungsleiste 6TE, Schnittstellenfeld Audio L - Audio R. Bestückung: 2 Cinch-Steckverbinder rot und weiß female mit ca. 2,5 m Anschlussleitung und Gegenstecker. Breite = 30,2 mm, Höhe = 128,5 mm	A3-7H
Schnittstellenfeld Audio 		Versorgungsleiste 6TE, Schnittstelle BNC Bestückung: 2 BNC-Einbaubuchsen 50 Ohm, beidseitig steckbar. Breite = 30,2 mm, Höhe = 128,5 mm	A3-7J
Schnittstellenfeld FireWire 		Versorgungsleiste 6TE, Schnittstellenfeld FireWire Bestückung: 1 Steckverbinder IEEE-1394 6-polig mit ca. 3 m Anschlussleitung und Gegenstecker. Breite = 30,2 mm, Höhe = 128,5 mm	A3-7K

Technische Daten

Beschreibung		Bestell-Nr.	
Schnittstellenfeld Netzwerkdose 		Versorgungsleiste 6TE, Schnittstellenfeld RJ45 Netzwerkdose Bestückung: 1 RJ45 Buchse 8-polig Cat6 beidseitig steckbar Breite = 30,2 mm, Höhe = 128,5 mm Wie A3-7L jedoch mit 2 x RJ45	A3-7L A3-7L Z007
Schnittstellenfeld S-VHS 		Versorgungsleiste 6TE, Schnittstellenfeld S-VHS Bestückung: 1 PS/2 Mini-DIN 4-polig Steckverbinder female mit ca. 2 m Anschlussleitung und Gegenstecker Breite = 30,2 mm, Höhe = 128,5 mm	A3-7M
Schnittstellenfeld IEEE-488/GPIB 		Versorgungsleiste 6TE, Schnittstellenfeld IEEE-488 / GPIB Bestückung: 1 IEEE-488 Centronics 24-polig female mit 2 m Anschlussleitung und Gegenstecker Breite = 30,2 mm, Höhe = 128,5 mm	A3-7N
Versorgungsleiste 		Versorgungsleiste 6TE Schnittstelle BNC Bestückung: 2 BNC-Einbaubuchsen 50 Ohm, beidseitig steckbar Breite = 30,2 mm, Höhe = 128,5 mm	A3-7P
Potentialausgleich 		Einsatzplatte 6TE 1 Steckverbinder für den Potentialausgleich POAG-ID6 (Gegenstück kundenseitig) >> unverdrahtet Breite = 30,2 mm, Höhe = 128,5 mm	A3-7V
Wahlpole 		Einsatzplatte 18TE 9 Sicherheitslaborbuchsen als Wahlpole 6 Buchsen beschriftet mit 1...6 3 Buchsen beschriftet mit A, B, C 2 BNC-Einbaubuchsen 50 Ohm Komplett unverdrahtet Breite = 91,4 mm, Höhe = 128,5 mm	A3-1D



Löttechnik

G4.9

Technische Daten

Beschreibung		Bestell-Nr.	
Lötstation		Kassette 18TE Lötstation 80 W temperaturgeregelt mit LötKolben und Ablageständer Breite = 91,4 mm, Tiefe = 196 mm, Höhe = 128,5 mm	A3-8A
Lötstation		Kassette 18TE Lötstation analog 80 W Fabrikat WELLER WS 81 Analoge Regelektronik für Lötwerkzeuge bis 80 W Temperaturbereich 150°C- 450°C Temperaturregelung mittels Drehpotentiometer Mitgeliefertes Zubehör: 1 80 W Silver Line LötKolben WSP 80 1 Lötspitze LT B 1 Sicherheitsablage WPH 80 Breite = 91,4 mm, Tiefe = 196 mm, Höhe = 128,5 mm	A3-8H

Technische Daten

Beschreibung		Bestell-Nr.	
Lötstation		Einsatzplatte 36TE Temperaturgeregelt Lötstation Fabrikat Ersa ANALOG 80 Temperatur im Bereich von 150°C bis 450°C stufenlos einstellbar mittels Drehpotentiometer Analoge Regelektronik Mitgeliefertes Zubehör: 1 LötKolben Basic tool 810 CDJ mit Lötspitze 0832 CD 1 Ablageständer OA 41 Breite = 182,9 mm, Höhe = 128,5 mm	A3-8F
Lötstation		Einsatzplatte 36TE Temperaturgeregelt Lötstation WS 81 Fabrikat Weller Temperatur im Bereich von 150°C bis 450°C stufenlos einstellbar mittels Drehpotentiometer Analoge Regelektronik mit automatischer Werkzeugerennung bis 80 W Mitgeliefertes Zubehör: 1 LötKolben WSP 80 mit Lötspitze LT B 1 Sicherheitsablage WPH 80 Breite = 182,9 mm, Höhe = 128,5 mm	A3-8G
Löt- / Entlötstation		Kassette 36 TE Multifunktionale Power Löt- und Entlötstation bestehend aus: - Ersa Lötstation DIGITAL 2000 A komplett mit LötKolben Power tool 24 V/80 W und Ablageständer OA 42 - Ersa Entlötstation DIGITAL 2000 A mit Vakkumeinheit mit Entlötgerät X-Tool 24 V / 2 x 60 W und Ablageständer OA 44 Breite = 182,9 mm, Höhe = 196 mm, Tiefe = 128,5 mm	A3-8M Z601

G Elektronik



System 3HE Ausbildung



Leerplatten

G4.10

Technische Daten

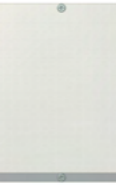
Beschreibung		Bestell-Nr.
Leerplatte 4TE		Leerplatte 4TE / 3HE Breite = 20,3 mm, Höhe = 128,5 mm A3-9A
Leerplatte 6TE		Leerplatte 6TE / 3HE Breite = 30,4 mm, Höhe = 128,5 mm A3-9B
Leerplatte 8TE		Leerplatte 8TE / 3HE Breite = 40,5 mm, Höhe = 128,5 mm A3-9C
Leerplatte 12TE		Leerplatte 12TE / 3HE Breite = 60,9 mm, Höhe = 128,5 mm A3-9D
Leerplatte 18TE		Leerplatte 18TE / 3HE Breite = 91,4 mm, Höhe = 128,5 mm A3-9E
Leerplatte 24TE		Leerplatte 24TE / 3HE Breite = 121,9 mm, Höhe = 128,5 mm A3-9F
Leerplatte 36TE		Leerplatte 36TE / 3HE Breite = 182,9 mm, Höhe = 128,5 mm A3-9G

Technische Daten

Beschreibung		Bestell-Nr.
Leerplatte 42TE		Leerplatte 42TE / 3HE Breite = 213,3 mm, Höhe = 128,5 mm A3-9H
Leerplatte 48TE		Leerplatte 48TE / 3HE Breite = 243,8 mm, Höhe = 128,5 mm A3-9J
Leerplatte 60TE		Leerplatte 60TE / 3HE Breite = 304,8 mm, Höhe = 128,5 mm A3-9K
Leerplatte 96TE		Leerplatte 96TE / 3HE Breite = 487,6 mm, Höhe = 128,5 mm A3-9L
Leerplatte 24TE mit Beschriftung		Leerplatte 24 TE / 3HE Breite = 121,9 mm, Höhe = 128,5 mm A3-9R

H Zubehör ESD



Zubehör ESD

H

Technische Daten

Beschreibung		Bestell-Nr.
<p>ESD Monitor im Gehäuse zur Überwachung der normkonformen Arbeit an EPA Arbeitsplätzen Die Personenerdung erfolgt durch 2 ESD Satelliten.</p> <p>3 HE Kassetten 1 / N / PE Frontplatte lichtgrau B = 213,3 mm, H = 128,5 mm 42TE 3 / N / PE Frontplatte lichtgrau B = 264,2 mm, H = 128,5 mm 52TE</p>		01-4J 01-4K
<p>ESD Handgelenkband, elastisch</p> <p>DK 10 mm, blau, über die Schließe verstellbar, optimale Ableitfähigkeit durch silberimprägnierte Polypropylen-Fasern, Kontaktfläche aus Edelstahl</p>		01-41 X01
<p>ESD Spiralkabel</p> <p>hochelastisch schwarz DK 10 / DK 10 , 1 MOhm, Länge 2,4 m</p>		01-41 X02
<p>ESD Erdungsbaustein</p> <p>Schuko / DK 10 glattes Kabel Länge 1,5 m 1 MOhm Schutzwiderstand</p>		01-41 X03





Technische Daten

Beschreibung		Bestell-Nr.
<p>ESD Erdungsbaustein</p> <p>3 x 10 mm DK Anschluss gelb, ohne Kabel, Anschlussstecker mit Kunststoff-Haltestiften, 1 MOhm je Anschluss</p>		01-41 X04
<p>ESD Erdungsbox</p> <p>mit 3 Anschlüssen im Winkel, 3 x 10 mm, gelb Kabel: 3 m Schrauböse M4</p>		01-41 X05
<p>ESD Erdungsbox</p> <p>seitlich montiert, flache Bauart, gelb, 3 x DK 10 mm Kabel 3 m, Schrauböse M4</p>		01-41 X06
<p>ESD Erdungsleitung für Tisch- und Bodenmatten</p> <p>Buchse DK10 / M5 Ringöse, Länge: 4,50 m, 1 MOhm, Abgeflachter Stecker verhindert das Stolpern über den Anschlusspunkt</p>		01-42 X01
<p>ESD Druckknopf Universal Kit</p> <p>bestehend aus: Druckknopf-Kugelteil 10 mm, Druckknopf-Federteil 10 mm, kurze + Schraube, Unterlegscheibe, EPA Bonding Etikett, Schraub-Unterteil</p>		01-42 X02

Technische Daten

Beschreibung		Bestell-Nr.
ESD Zentrale Erdungsbox Klemmleiste zum Anschluss von max. 7 Erdungsleitungen mit Schraubösen M4		01-42 X03
ESD Tischbelag Alfaplan S Individueller Zuschnitt aus Synthetikgummi, zweischichtig, hitzebeständig (Lötzinnspritzer) Farbe: Grau Maße: 1000 x 600 mm Technische Daten: - Stärke: 2,0 mm - Ableitwiderstand: 107 ... 108 Ohm - Verlegung: Lose oder verkleben 2 x Anschluss DK 10 seitlich		01-42 X04
ESD Protect Bodenbelag S-ED Set Farbe: Grau Dicke: 2 mm, PVC frei, Maße: 1,22 m x 1,50 m Inkl. DK 10 mm Anschluss und Erdungsleitung 23.0.60286 mit abgeflachtem Anschlussstecker für Tisch- und Bodenmatten 10 mm Sockelanschluss / M5 Ringöse Länge: 4,50 m, 1 MOhm Abgeflachter Stecker verhindert das Stolpern über den Anschlusspunkt		01-43 X01
ESD Pro Floor Bodenfliese ESD 530 mm x 530 mm x 5,5 mm elektrostatisch ableitend Farbe: grau - Oberflächenwiderstand: 104 Ω - 106 Ω - Ableitwiderstand: 104 Ω - 106 Ω Bodenfliese für Erdanschluss		01-43 X20
ESD Pro Floor Rampenelement für Bodenfliese Pro Floor 530 mm x 140 mm x 5,5 mm Farbe grau		01-43 X21
ESD Pro Floor Rampen-Eckelement für Bodenfliesen Pro Floor 140 mm x 140 mm x 5,5 mm Farbe grau		01-43 X22

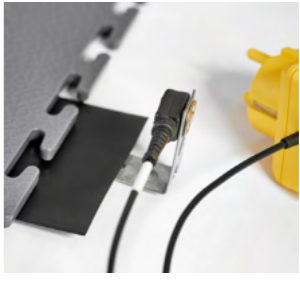
Technische Daten

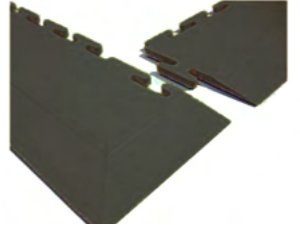
Beschreibung		Bestell-Nr.
EGB / ESD Warnschild deutsch, PVC-Folie selbstklebend, 300 mm x 500 mm		01-43 X05
Aufkleber „Geschützter ESD-Arbeitsplatz“ PVC-Folie selbstklebend, abriebfest 40 mm x 90 mm		01-43 X06
EPA Ausgangsschild, rot deutsch / englisch, PVC, selbstklebend, 300 mm x 500 mm		01-43 X07
ESD Kohlefaserband zur Erdung von Bodenfliesen Farbe schwarz Breite = 70 mm		01-43 X09
Erdungsanschluss-Set für Bodenbeläge zur Wandmontage Erdungsleitung 3,00 m mit Öse		01-43 X10
Pro Floor Rampenelement gelb (keine ESD-Ausführung) 530 mm x 140 mm x 5,5 mm t		01-43 X30
Pro Floor Rampenelement dunkelgrau (keine ESD-Ausführung) 530 mm x 140 mm x 5,5 mm		01-43 x31
Pro Floor Rampen-Eckelement gelb (keine ESD-Ausführung) 140 mm x 140 mm x 5,5 mm		01-43 X40
Pro Floor Rampen-Eckelement dunkelgrau (keine ESD-Ausführung) 140 mm x 140 mm x 5,5 mm		01-43 x41

Technische Daten

Beschreibung		Bestell-Nr.
<p>EPA Gurtabsperpfosten</p> <p>Pfostenrohr und -fuß: Polierter Edelstahl Leitfähige gummierte Gummigrundplatte Bandfarbe: Gelb, Widerstand 10E9 Ohm Mit doppleseitigem Aufdruck "ESD PROTECTED AREA" Pfostenhöhe: 910 mm, 76 mm Durchmesser Fußdurchmesser: 350 mm Gewicht gesamt: Ca. 9,6 kg Gurtlänge: 4 m (1 Stück)</p>		01-43 X08
<p>Emit Zero-Volt Ionisiergerät Tischgerät</p> <p>Tisch-Ionisiergerät, H = 24,1 cm x B = 15,2 cm x T = 7,9 cm Hochwertige Edelstahlausführung Mit Schnittstelle für EMIT-Überwachungssoftware Niedrige Offset-Spannung (< +/- 50 V), Rückmeldesignal Zweistufiges Gebläse Gleichbleibende Ionisation Selbstbalancierung der Offset-Spannung +/- 50 bis +/- 20 V</p>		01-44 X01
<p>Schuh- und Handgelenkband Teststation</p> <p>zur Wandbefestigung mit Kontakt zur Freigabe von Zugangsabsperungen inklusive 2-poliger Schuhelektrode und Netzteil</p>		01-44 X02
<p>ESD MultiClean Oberflächenreiniger</p> <p>Fertiglösung, 1 l Spezielles Reinigungsmittel für ableitfähige und leitfähige Oberflächen. Erhält deren Leitfähigkeit. Hinterlässt keine isolierenden Rückstände. Lieferung in 1 l-Sprühflasche mit Sprühkopf</p>		01-45 X01

Technische Daten

Beschreibung		Bestell-Nr.
<p>ESD MultiClean Oberflächenreiniger</p> <p>Fertiglösung, 5 l Spezielles Reinigungsmittel für ableitfähige und leitfähige Oberflächen. Erhält deren Leitfähigkeit</p> <p>Hinterlässt keine isolierenden Rückstände. Lieferung im 5 l-Stapelkanister</p>		01-45 X02
<p>ESD MultiClean Oberflächenreiniger</p> <p>Fertiglösung, 10 l Spezielles Reinigungsmittel für ableitfähige und leitfähige Oberflächen. Erhält deren Leitfähigkeit. Hinterlässt keine isolierenden Rückstände. Lieferung im 10 l-Stapelkanister</p>		01-45 X03



I Stühle







Stühle



Stühle

Konferenzstühle



Technische Daten

Beschreibung		Bestell-Nr.
<p>Tec Konferenzstuhl</p> <p>4-Fuß-Konferenzstuhl 4-fach stapelbar</p> <p>Sitzpolster, Kunststoffrücklehne mit Polsterauflage, Gestell verchromt mit Kunststoffgleiter für weiche Böden</p> <p>Wahlweise mit Armlehnen lieferbar.</p> <p>Sitz-Höhe: 440 mm Sitz-Breite: 450 mm Sitz-Tiefe: 460 mm Rückenlehnen-Höhe: 430 mm Rückenlehnen-Breite: 460 mm</p>		<p>Ohne Armlehne Polster anthrazit S1-7A Polster schwarz S1-7B Polster dunkelblau S1-7C</p> <p>Mit Armlehne Polster anthrazit S1-7A X01 Polster schwarz S1-7B X01 Polster dunkelblau S1-7C X01</p> 
<p>Tec Freischwinger Konferenzstuhl</p> <p>Sitzpolster, Kunststoffrücklehne mit Polsterauflage, Gestell verchromt mit Kunststoffgleiter für weiche Böden</p> <p>Wahlweise mit Armlehnen lieferbar.</p> <p>Sitz-Höhe: 440 mm Sitz-Breite: 450 mm Sitz-Tiefe: 460 mm Rückenlehnen-Höhe: 430 mm Rückenlehnen-Breite: 460 mm</p>		<p>Ohne Armlehne Polster anthrazit S1-9A Polster schwarz S1-9B Polster dunkelblau S1-9C</p> <p>Mit Armlehne Polster anthrazit S1-9A X01 Polster schwarz S1-9B X01 Polster dunkelblau S1-9C X01</p> 

Stühle

Bürodrehstühle

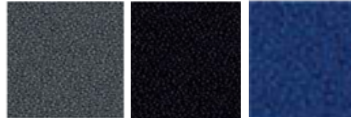
Technische Daten

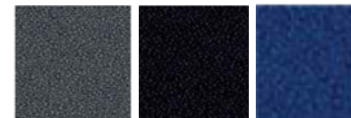
Beschreibung		Bestell-Nr.																																										
<p>Tec 4 Bürodrehstuhl</p> <p>mit Kunststoff-Membran-gepolsterter Rückenlehne. (580 mm) 80 mm höhenverstellbar. Automatik Mechanik mit automatischer Körpergewichts-anpassung. Sitzneigung von -3° und 50 mm Sitz-tiefenverstellung.</p> <p>Fußkreuz in Kunststoff schwarz oder Aluminium polierter Ausführung.</p> <p>Sitz-Breite: 490 mm Sitz-Tiefe: 400-450 mm Rückenlehnen-Höhe: 580-660 mm</p> <p>Optional auch mit Armlehnen erhältlich (nicht nachrüstbar).</p>		<p>Fußkreuz Kunststoff schwarz</p> <table border="0"> <tr> <th>Polster</th> <th>Rollen</th> <th></th> </tr> <tr> <td>anthrazit</td> <td>hart, für Teppichböden</td> <td>S5-1A</td> </tr> <tr> <td>schwarz</td> <td>hart, für Teppichböden</td> <td>S5-1B</td> </tr> <tr> <td>dunkelblau</td> <td>hart, für Teppichböden</td> <td>S5-1C</td> </tr> <tr> <td>anthrazit</td> <td>weich, für harte Böden</td> <td>S5-1D</td> </tr> <tr> <td>schwarz</td> <td>weich, für harte Böden</td> <td>S5-1E</td> </tr> <tr> <td>dunkelblau</td> <td>weich, für harte Böden</td> <td>S5-1F</td> </tr> </table> <p>Fußkreuz Aluminium poliert</p> <table border="0"> <tr> <th>Polster</th> <th>Rollen</th> <th></th> </tr> <tr> <td>anthrazit</td> <td>hart, für Teppichböden</td> <td>S5-1A X01</td> </tr> <tr> <td>schwarz</td> <td>hart, für Teppichböden</td> <td>S5-1B X01</td> </tr> <tr> <td>dunkelblau</td> <td>hart, für Teppichböden</td> <td>S5-1C X01</td> </tr> <tr> <td>anthrazit</td> <td>weich, für harte Böden</td> <td>S5-1D X01</td> </tr> <tr> <td>schwarz</td> <td>weich, für harte Böden</td> <td>S5-1E X01</td> </tr> <tr> <td>dunkelblau</td> <td>weich, für harte Böden</td> <td>S5-1F X01</td> </tr> </table> 	Polster	Rollen		anthrazit	hart, für Teppichböden	S5-1A	schwarz	hart, für Teppichböden	S5-1B	dunkelblau	hart, für Teppichböden	S5-1C	anthrazit	weich, für harte Böden	S5-1D	schwarz	weich, für harte Böden	S5-1E	dunkelblau	weich, für harte Böden	S5-1F	Polster	Rollen		anthrazit	hart, für Teppichböden	S5-1A X01	schwarz	hart, für Teppichböden	S5-1B X01	dunkelblau	hart, für Teppichböden	S5-1C X01	anthrazit	weich, für harte Böden	S5-1D X01	schwarz	weich, für harte Böden	S5-1E X01	dunkelblau	weich, für harte Böden	S5-1F X01
Polster	Rollen																																											
anthrazit	hart, für Teppichböden	S5-1A																																										
schwarz	hart, für Teppichböden	S5-1B																																										
dunkelblau	hart, für Teppichböden	S5-1C																																										
anthrazit	weich, für harte Böden	S5-1D																																										
schwarz	weich, für harte Böden	S5-1E																																										
dunkelblau	weich, für harte Böden	S5-1F																																										
Polster	Rollen																																											
anthrazit	hart, für Teppichböden	S5-1A X01																																										
schwarz	hart, für Teppichböden	S5-1B X01																																										
dunkelblau	hart, für Teppichböden	S5-1C X01																																										
anthrazit	weich, für harte Böden	S5-1D X01																																										
schwarz	weich, für harte Böden	S5-1E X01																																										
dunkelblau	weich, für harte Böden	S5-1F X01																																										
<p>Tec 6 Bürodrehstuhl</p> <p>mit hoher Polster Rückenlehne (630 mm) 70 mm höhenverstellbar. T-Armlehne höhen- und breitenverstellbar.</p> <p>Synchron-Mechanik mit 5-fach arretierbarer Synchronbewegung. Vorwählbarer Sitzneigung (-1° oder -5°) und 5,0 cm Sitztiefenverstellung.</p> <p>Fußkreuz in Kunststoff schwarz oder Aluminium polierter Ausführung.</p> <p>Sitz-Breite: 470 mm Sitz-Tiefe: 390-440 mm Rückenlehnen-Höhe: 630-700 mm</p>		<p>Fußkreuz Kunststoff schwarz</p> <table border="0"> <tr> <th>Polster</th> <th>Rollen</th> <th></th> </tr> <tr> <td>anthrazit</td> <td>hart, für Teppichböden</td> <td>S5-2A</td> </tr> <tr> <td>schwarz</td> <td>hart, für Teppichböden</td> <td>S5-2B</td> </tr> <tr> <td>dunkelblau</td> <td>hart, für Teppichböden</td> <td>S5-2C</td> </tr> <tr> <td>anthrazit</td> <td>weich, für harte Böden</td> <td>S5-2D</td> </tr> <tr> <td>schwarz</td> <td>weich, für harte Böden</td> <td>S5-2E</td> </tr> <tr> <td>dunkelblau</td> <td>weich, für harte Böden</td> <td>S5-2F</td> </tr> </table> <p>Fußkreuz Aluminium poliert</p> <table border="0"> <tr> <th>Polster</th> <th>Rollen</th> <th></th> </tr> <tr> <td>anthrazit</td> <td>hart, für Teppichböden</td> <td>S5-2A X01</td> </tr> <tr> <td>schwarz</td> <td>hart, für Teppichböden</td> <td>S5-2B X01</td> </tr> <tr> <td>dunkelblau</td> <td>hart, für Teppichböden</td> <td>S5-2C X01</td> </tr> <tr> <td>anthrazit</td> <td>weich, für harte Böden</td> <td>S5-2D X01</td> </tr> <tr> <td>schwarz</td> <td>weich, für harte Böden</td> <td>S5-2E X01</td> </tr> <tr> <td>dunkelblau</td> <td>weich, für harte Böden</td> <td>S5-2F X01</td> </tr> </table> 	Polster	Rollen		anthrazit	hart, für Teppichböden	S5-2A	schwarz	hart, für Teppichböden	S5-2B	dunkelblau	hart, für Teppichböden	S5-2C	anthrazit	weich, für harte Böden	S5-2D	schwarz	weich, für harte Böden	S5-2E	dunkelblau	weich, für harte Böden	S5-2F	Polster	Rollen		anthrazit	hart, für Teppichböden	S5-2A X01	schwarz	hart, für Teppichböden	S5-2B X01	dunkelblau	hart, für Teppichböden	S5-2C X01	anthrazit	weich, für harte Böden	S5-2D X01	schwarz	weich, für harte Böden	S5-2E X01	dunkelblau	weich, für harte Böden	S5-2F X01
Polster	Rollen																																											
anthrazit	hart, für Teppichböden	S5-2A																																										
schwarz	hart, für Teppichböden	S5-2B																																										
dunkelblau	hart, für Teppichböden	S5-2C																																										
anthrazit	weich, für harte Böden	S5-2D																																										
schwarz	weich, für harte Böden	S5-2E																																										
dunkelblau	weich, für harte Böden	S5-2F																																										
Polster	Rollen																																											
anthrazit	hart, für Teppichböden	S5-2A X01																																										
schwarz	hart, für Teppichböden	S5-2B X01																																										
dunkelblau	hart, für Teppichböden	S5-2C X01																																										
anthrazit	weich, für harte Böden	S5-2D X01																																										
schwarz	weich, für harte Böden	S5-2E X01																																										
dunkelblau	weich, für harte Böden	S5-2F X01																																										

Stühle

Bürodrehstühle

Technische Daten

Beschreibung			Bestell-Nr.																												
<p>Tec 8 Bürodrehstuhl</p> <p>mit hoher Netz-Rückenlehne (610 mm), 7 cm höhenverstellbar. T-Armlehne höhen- und breitenverstellbar.</p> <p>Synchron-Mechanik mit 5-fach arretierbarer Synchronbewegung. Vorwählbarer Sitzneigung (-1° oder -5°) und 50 mm Sitztiefenverstellung.</p> <p>Fußkreuz in Kunststoff schwarz oder Aluminium polierter Ausführung.</p> <p>Sitz-Breite: 470 mm Sitz-Tiefe: 390-440 mm Rückenlehnen-Höhe: 610-680 mm</p>		<p>Fußkreuz Kunststoff schwarz</p> <table border="1"> <thead> <tr> <th>Polster</th> <th>Rollen</th> </tr> </thead> <tbody> <tr> <td>anthrazit</td> <td>hart, für Teppichböden</td> </tr> <tr> <td>schwarz</td> <td>hart, für Teppichböden</td> </tr> <tr> <td>dunkelblau</td> <td>hart, für Teppichböden</td> </tr> <tr> <td>anthrazit</td> <td>weich, für harte Böden</td> </tr> <tr> <td>schwarz</td> <td>weich, für harte Böden</td> </tr> <tr> <td>dunkelblau</td> <td>weich, für harte Böden</td> </tr> </tbody> </table> <p>Fußkreuz Aluminium poliert</p> <table border="1"> <thead> <tr> <th>Polster</th> <th>Rollen</th> </tr> </thead> <tbody> <tr> <td>anthrazit</td> <td>hart, für Teppichböden</td> </tr> <tr> <td>schwarz</td> <td>hart, für Teppichböden</td> </tr> <tr> <td>dunkelblau</td> <td>hart, für Teppichböden</td> </tr> <tr> <td>anthrazit</td> <td>weich, für harte Böden</td> </tr> <tr> <td>schwarz</td> <td>weich, für harte Böden</td> </tr> <tr> <td>dunkelblau</td> <td>weich, für harte Böden</td> </tr> </tbody> </table> 	Polster	Rollen	anthrazit	hart, für Teppichböden	schwarz	hart, für Teppichböden	dunkelblau	hart, für Teppichböden	anthrazit	weich, für harte Böden	schwarz	weich, für harte Böden	dunkelblau	weich, für harte Böden	Polster	Rollen	anthrazit	hart, für Teppichböden	schwarz	hart, für Teppichböden	dunkelblau	hart, für Teppichböden	anthrazit	weich, für harte Böden	schwarz	weich, für harte Böden	dunkelblau	weich, für harte Böden	<p>S5-3A S5-3B S5-3C</p> <p>S5-3D S5-3E S5-3F</p> <p>S5-3A X01 S5-3B X01 S5-3C X01</p> <p>S5-3D X01 S5-3E X01 S5-3F X01</p>
Polster	Rollen																														
anthrazit	hart, für Teppichböden																														
schwarz	hart, für Teppichböden																														
dunkelblau	hart, für Teppichböden																														
anthrazit	weich, für harte Böden																														
schwarz	weich, für harte Böden																														
dunkelblau	weich, für harte Böden																														
Polster	Rollen																														
anthrazit	hart, für Teppichböden																														
schwarz	hart, für Teppichböden																														
dunkelblau	hart, für Teppichböden																														
anthrazit	weich, für harte Böden																														
schwarz	weich, für harte Böden																														
dunkelblau	weich, für harte Böden																														
<p>Tec 24-Stunden-Drehsessel</p> <p>mit hoher Vollpolster-Rückenlehne und Nackenstütze (870 mm). Höhenverstellbare Nackenstütze. T-Armlehne höhen- und tiefenverstellbar. Verstärkte Stahl-Mechanik belastbar bis zu einem Körpergewicht von 150 kg.</p> <p>Synchron-Mechanik mit stufenloser Verstellung des Rückenlehnenegendrucks. Synchronbewegung stufenlos arretierbar.</p> <p>Sitzneigung von -4° und 60 mm Sitztiefenverstellung.</p> <p>AGR-Prüfsiegel</p> <p>Sitz-Breite: 500 mm Sitz-Tiefe: 380-440 mm Rückenlehnen-Höhe: 870-1020 mm</p>	 	<p>Fußkreuz Aluminium poliert</p> <table border="1"> <thead> <tr> <th>Polster</th> <th>Rollen</th> </tr> </thead> <tbody> <tr> <td>anthrazit</td> <td>hart, für Teppichböden</td> </tr> <tr> <td>schwarz</td> <td>hart, für Teppichböden</td> </tr> <tr> <td>dunkelblau</td> <td>hart, für Teppichböden</td> </tr> <tr> <td>anthrazit</td> <td>weich, für harte Böden</td> </tr> <tr> <td>schwarz</td> <td>weich, für harte Böden</td> </tr> <tr> <td>dunkelblau</td> <td>weich, für harte Böden</td> </tr> </tbody> </table> 	Polster	Rollen	anthrazit	hart, für Teppichböden	schwarz	hart, für Teppichböden	dunkelblau	hart, für Teppichböden	anthrazit	weich, für harte Böden	schwarz	weich, für harte Böden	dunkelblau	weich, für harte Böden	<p>S2-7A S2-7B S2-7C</p> <p>S2-7D S2-7E S2-7F</p>														
Polster	Rollen																														
anthrazit	hart, für Teppichböden																														
schwarz	hart, für Teppichböden																														
dunkelblau	hart, für Teppichböden																														
anthrazit	weich, für harte Böden																														
schwarz	weich, für harte Böden																														
dunkelblau	weich, für harte Böden																														

Stühle

Bürodrehstühle / Arbeitsdrehstühle





Technische Daten

Beschreibung			Bestell-Nr.																																										
<p>Tec 10 Bürodrehstuhl</p> <p>mit Bandscheibensitz und hoher Polster-Rückenlehne (590 mm), 60 mm höhenverstellbar.</p> <p>Synchron-Mechanik mit stufenloser Verstellung des Rückenlehndrucks. Synchronbewegung stufenlos arretierbar. Sitzneigung von -4°.</p> <p>Sitz-Breite: 490 mm Sitz-Tiefe: 390 mm Rückenlehnen-Höhe: 590-650 mm</p> <p>Optional auch mit Armlehnen erhältlich (nachrüstbar).</p>		<p>Fußkreuz Kunststoff schwarz</p> <table border="1"> <thead> <tr> <th>Polster</th> <th>Rollen</th> </tr> </thead> <tbody> <tr> <td>anthrazit</td> <td>hart, für Teppichböden</td> </tr> <tr> <td>schwarz</td> <td>hart, für Teppichböden</td> </tr> <tr> <td>dunkelblau</td> <td>hart, für Teppichböden</td> </tr> <tr> <td>anthrazit</td> <td>weich, für harte Böden</td> </tr> <tr> <td>schwarz</td> <td>weich, für harte Böden</td> </tr> <tr> <td>dunkelblau</td> <td>weich, für harte Böden</td> </tr> </tbody> </table> <p>Fußkreuz Aluminium poliert</p> <table border="1"> <thead> <tr> <th>Polster</th> <th>Rollen</th> </tr> </thead> <tbody> <tr> <td>anthrazit</td> <td>hart, für Teppichböden</td> </tr> <tr> <td>schwarz</td> <td>hart, für Teppichböden</td> </tr> <tr> <td>dunkelblau</td> <td>hart, für Teppichböden</td> </tr> <tr> <td>anthrazit</td> <td>weich, für harte Böden</td> </tr> <tr> <td>schwarz</td> <td>weich, für harte Böden</td> </tr> <tr> <td>dunkelblau</td> <td>weich, für harte Böden</td> </tr> </tbody> </table> 	Polster	Rollen	anthrazit	hart, für Teppichböden	schwarz	hart, für Teppichböden	dunkelblau	hart, für Teppichböden	anthrazit	weich, für harte Böden	schwarz	weich, für harte Böden	dunkelblau	weich, für harte Böden	Polster	Rollen	anthrazit	hart, für Teppichböden	schwarz	hart, für Teppichböden	dunkelblau	hart, für Teppichböden	anthrazit	weich, für harte Böden	schwarz	weich, für harte Böden	dunkelblau	weich, für harte Böden	<p>S7-1A S7-1B S7-1C</p> <p>S7-1D S7-1E S7-1F</p> <p>S7-1A X01 S7-1B X01 S7-1C X01</p> <p>S7-1D X01 S7-1E X01 S7-1F X01</p> <p>S7-1X</p>														
Polster	Rollen																																												
anthrazit	hart, für Teppichböden																																												
schwarz	hart, für Teppichböden																																												
dunkelblau	hart, für Teppichböden																																												
anthrazit	weich, für harte Böden																																												
schwarz	weich, für harte Böden																																												
dunkelblau	weich, für harte Böden																																												
Polster	Rollen																																												
anthrazit	hart, für Teppichböden																																												
schwarz	hart, für Teppichböden																																												
dunkelblau	hart, für Teppichböden																																												
anthrazit	weich, für harte Böden																																												
schwarz	weich, für harte Böden																																												
dunkelblau	weich, für harte Böden																																												
<p>Tec 10 Arbeitsdrehstuhl</p> <p>mit mittelhoher Polster-Rückenlehne (550 mm), 70 mm höhenverstellbar.</p> <p>Verjüngte Rückenlehne für die optimale Schulterfreiheit. Synchron-Mechanik mit 5-fach arretierbarer Synchronbewegung. Vorwählbare Sitzneigung (-1° oder -5°) und 50 mm Sitztiefenverstellung.</p> <p>AGR-Prüfsiegel</p> <p>Sitz-Breite: 490 mm Sitz-Tiefe: 360-410 mm Rückenlehnen-Höhe: 550-620 mm</p>	 	<p>Fußkreuz Kunststoff schwarz</p> <table border="1"> <thead> <tr> <th>Polster</th> <th>Rollen</th> </tr> </thead> <tbody> <tr> <td>anthrazit</td> <td>hart, für Teppichböden</td> </tr> <tr> <td>schwarz</td> <td>hart, für Teppichböden</td> </tr> <tr> <td>dunkelblau</td> <td>hart, für Teppichböden</td> </tr> <tr> <td>anthrazit</td> <td>weich, für harte Böden</td> </tr> <tr> <td>schwarz</td> <td>weich, für harte Böden</td> </tr> <tr> <td>dunkelblau</td> <td>weich, für harte Böden</td> </tr> </tbody> </table> <p>Fußkreuz Aluminium poliert</p> <table border="1"> <thead> <tr> <th>Polster</th> <th>Rollen</th> </tr> </thead> <tbody> <tr> <td>anthrazit</td> <td>hart, für Teppichböden</td> </tr> <tr> <td>schwarz</td> <td>hart, für Teppichböden</td> </tr> <tr> <td>dunkelblau</td> <td>hart, für Teppichböden</td> </tr> <tr> <td>anthrazit</td> <td>weich, für harte Böden</td> </tr> <tr> <td>schwarz</td> <td>weich, für harte Böden</td> </tr> <tr> <td>dunkelblau</td> <td>weich, für harte Böden</td> </tr> </tbody> </table> <p>Fußkreuz Aluminium poliert mit Schiebegriff</p> <table border="1"> <thead> <tr> <th>Polster</th> <th>Rollen</th> </tr> </thead> <tbody> <tr> <td>anthrazit</td> <td>hart, für Teppichböden</td> </tr> <tr> <td>schwarz</td> <td>hart, für Teppichböden</td> </tr> <tr> <td>dunkelblau</td> <td>hart, für Teppichböden</td> </tr> <tr> <td>anthrazit</td> <td>weich, für harte Böden</td> </tr> <tr> <td>schwarz</td> <td>weich, für harte Böden</td> </tr> <tr> <td>dunkelblau</td> <td>weich, für harte Böden</td> </tr> </tbody> </table> 	Polster	Rollen	anthrazit	hart, für Teppichböden	schwarz	hart, für Teppichböden	dunkelblau	hart, für Teppichböden	anthrazit	weich, für harte Böden	schwarz	weich, für harte Böden	dunkelblau	weich, für harte Böden	Polster	Rollen	anthrazit	hart, für Teppichböden	schwarz	hart, für Teppichböden	dunkelblau	hart, für Teppichböden	anthrazit	weich, für harte Böden	schwarz	weich, für harte Böden	dunkelblau	weich, für harte Böden	Polster	Rollen	anthrazit	hart, für Teppichböden	schwarz	hart, für Teppichböden	dunkelblau	hart, für Teppichböden	anthrazit	weich, für harte Böden	schwarz	weich, für harte Böden	dunkelblau	weich, für harte Böden	<p>S7-2A S7-2B S7-2C</p> <p>S7-2D S7-2E S7-2F</p> <p>S7-2A X01 S7-2B X01 S7-2C X01</p> <p>S7-2D X01 S7-2E X01 S7-2F X01</p> <p>S7-2A X02 S7-2B X02 S7-2C X02</p> <p>S7-2D X02 S7-2E X02 S7-2F X02</p>
Polster	Rollen																																												
anthrazit	hart, für Teppichböden																																												
schwarz	hart, für Teppichböden																																												
dunkelblau	hart, für Teppichböden																																												
anthrazit	weich, für harte Böden																																												
schwarz	weich, für harte Böden																																												
dunkelblau	weich, für harte Böden																																												
Polster	Rollen																																												
anthrazit	hart, für Teppichböden																																												
schwarz	hart, für Teppichböden																																												
dunkelblau	hart, für Teppichböden																																												
anthrazit	weich, für harte Böden																																												
schwarz	weich, für harte Böden																																												
dunkelblau	weich, für harte Böden																																												
Polster	Rollen																																												
anthrazit	hart, für Teppichböden																																												
schwarz	hart, für Teppichböden																																												
dunkelblau	hart, für Teppichböden																																												
anthrazit	weich, für harte Böden																																												
schwarz	weich, für harte Böden																																												
dunkelblau	weich, für harte Böden																																												

Stühle

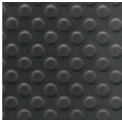
Arbeitsdrehstühle



Technische Daten

Beschreibung			Bestell-Nr.
<p>Factory Tec 4 Arbeitsdrehstuhl</p> <p>mit mittelhoher. Polster-Rückenlehne (550 mm), 70 mm höhenverstellbar. Verjüngte Rückenlehne für die optimale Schulterfreiheit. Synchron-Mechanik mit 5-fach arretierbarer Synchronbewegung. Vorwählbare Sitzneigung (-1° oder -5°) und 50 mm Sitztiefeverstellung.</p> <p>AGR-Prüfsiegel</p> <p>Sitz-Höhe: 450-610 mm Sitz-Breite: 490 mm Sitz-Tiefe: 360-410 mm Rückenlehnen-Höhe: 550-620 mm</p>	 	<p>Fußkreuz Kunststoff schwarz</p> <p>Polster Rollen schwarz hart, für Teppichböden schwarz weich, für harte Böden</p> <p>Fußkreuz Aluminium poliert</p> <p>Polster Rollen schwarz hart, für Teppichböden schwarz weich, für harte Böden</p> 	<p>S7-5A S7-5B</p> <p>S7-5A X01 S7-5B X01</p>
<p>Factory Tec 8 Ergo-Hocker</p> <p>Höhenverstellbarer Ergo Hocker mit neigbarem Sitz. Sitzneigung von -4° bis -12°, arretierbar.</p> <p>Sitz-Höhe: 450-580 mm Sitz-Breite: 400 mm Sitz-Tiefe: 300 mm</p>	 	<p>Fußkreuz Aluminium poliert</p> <p>Polster Rollen anthrazit hart, für Teppichböden schwarz hart, für Teppichböden dunkelblau hart, für Teppichböden</p> <p>anthrazit weich, für harte Böden schwarz weich, für harte Böden dunkelblau weich, für harte Böden</p>  <p>Sattelsitz Polyurethan soft</p> <p>Polster Rollen schwarz hart, für Teppichböden schwarz weich, für harte Böden</p> 	<p>S3-8A S3-8B S3-8C</p> <p>S3-8D S3-8E S3-8F</p> <p>S3-8P S3-8Q</p>

Stühle

Arbeitsdrehstühle

Technische Daten

Beschreibung			Bestell-Nr.
<p>Holz Garnitur FactoryTec 8 Arbeitsdrehstuhl</p> <p>mit Holz-Garnitur, Rückenlehne pendeln gelagert und 80 mm höhenverstellbar.</p> <p>Permanentkontakt-Mechanik folgt dem Bewegungsablauf des Oberkörpers in allen Sitzpositionen. Der Gegendruck der Rückenlehne ist ausgelegt auf ein Körpergewicht von ca. 60 kg. Rückenlehnenneigung von 80° bis 125°. Zusätzliche Sitzneigung bis -10°.</p> <p>Sitz-Breite: 430 mm Sitz-Tiefe: 370 mm Rückenlehnen-Höhe: 370-450 mm</p>		<p>Buche Natur klarlackiert</p> 	<p>S4-4A</p>
<p>LuPo</p> <p>Luftpolster-Drehstuhl mit Lenkrollen</p> <p>Dieser Stuhl wird vom Bundesverband der deutschen Rückenschulen empfohlen.</p> <p>Sitzschale ist aus doppelwandig strukturieren PP. Zusätzlich wirkt der Luftkisseneffekt. 3D-Wippmechanik nach vorne, zur Seite und nach hinten. Harte Rollen für weiche Böden. Farbe Metallteile arctic, schwarz.</p> <p>Sitz-Höhe: 450-550 mm Sitz-Breite: 440 mm Sitz-Tiefe: 460 mm</p>		<p>dunkelrot schwarzgrau dunkelgrün dunkelblau delphingrau orange</p>	<p>S4-1R S4-1S S4-1T S4-1U S4-1V S4-1W</p>

ESD Stühle

Damit der Mensch voller Energie seinen Aufgaben gerecht werden kann, ist gesundes Sitzen unabdingbar. Unsere spezifischen Produkte für den ESD Bereich bieten optimale Sitz-Bedingungen, mit denen die Leistungsfähigkeit der Mitarbeiter dauerhaft unterstützt wird.



Technische Merkmale

- Mit Metallfasern kaschierte Polsterungen sorgen dafür, dass der Arbeitsstuhl elektrostatisch ableitfähig ist
- Die antistatische Ausrüstung der Materialien reduziert zudem die elektrostatische Aufladung
- Ergonomisch geformte Sitz- und Rückenlehnenpolster
- Neigung und Höhe der Rückenlehnen können entsprechend der Körpermaße verstellt werden
- Leitfähigkeit gemäß DIN 61340-5-1, Widerstand <math>< 1 \times 10^6 \Omega</math>

Sitztechniken:

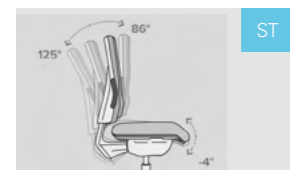

Synchrontechnik mit 4° Sitzneigung (Syncro®-Tension)

- Sitz und Rückenlehne folgen den Bewegungen des Sitzenden synchron im richtigen Winkelverhältnis.
- Stufenlose, unmittelbar spürbare Einstellung des Rückenlehnegegendrucks (=Tension) für ca. 50-125 kg Körpergewicht.
- Synchronbewegung stufenlos arretierbar.
- Option: Sitztiefenverstellung 6 cm (mittels Schiebesitz, 6-fach arretierbar).

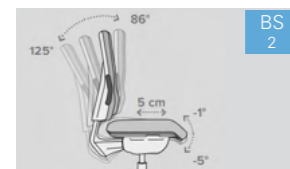

BS2: Synchronmechanik mit Sitzneige- (-5°) und Sitztiefenverstellung (5cm)

- Ballpoint-Synchron@ 2-Mechanik, Sitz- und Rückenlehne folgen den Bewegungen des Sitzenden synchron im richtigen Winkelverhältnis
- Stufenlose Einstellung des Rückenlehnegegendrucks für ca. 50-125 kg Körpergewicht.
- Synchronbewegung 5-fach arretierbar.
- Verstelltasten selbsterklärend (Kugelschreiber-Prinzip = Ballpoint)







ESD Stühle

Technische Daten

Beschreibung		ESD Polster	Bestell-Nr.	Bestell-Nr. mit Armlehne
ESD Stuhl Tec 400 Arbeitsdrehstuhl Tec 400 ST Automatische Gewichtsanzpassung Sitzhöhenverstellung von 430-590 mm 	 	Stoff Schwarz (BK) Stoff Blau-Cornith (BU) Stoff Blau-Indigo (BI) Stoff Blau-Indigo (BI) Kunstleder Kunstleder schwarz (IL)	Schwarz S8-E4.STBK Blau Cornith S8-E4.STBU Blau Indigo S8-E4.STDB Kunstleder S8-E4.STIL Reinraum S8-E4.STRR	Schwarz S8-E4.STBK_A Blau Cornith S8-E4.STBU_A Blau Indigo S8-E4.STDB_A Kunstleder S8-E4.STIL_A
ESD-Stuhl Tec 600 Arbeitsdrehstuhl Tec 600 Ausführung mittelhohen Rückenlehne ST Automatische Gewichtsanzpassung Sitzhöhenverstellung von 430-590 mm 	 	Stoff Schwarz (BK) Stoff Blau-Cornith (BU) Stoff Blau-Indigo (BI) Stoff Blau-Indigo (BI) Kunstleder Kunstleder schwarz (IL)	Schwarz S8-E6.STBK Blau Cornith S8-E6.STBU Blau Indigo S8-E6.STDB Kunstleder S8-E6.STIL Reinraum S8-E6.STRR	Schwarz S8-E6.STBK_A Blau Cornith S8-E6.STBU_A Blau Indigo S8-E6.STDB_A Kunstleder S8-E6.STIL_A
ESD-Stuhl Tec 800 Arbeitsdrehstuhl Tec 800 Ausführung Nach oben verjüngt, 7 cm höhenverstellbar ST BS 2 Permanentkontakt-Rückenlehne mit Federkraftverstellung Sitzhöhenverstellung von 440-600 mm 	 	Stoff Schwarz (BK) Stoff Blau-Cornith (BU) Stoff Blau-Indigo (BI) Stoff Blau-Indigo (BI) Kunstleder Kunstleder schwarz (IL)	Schwarz S8-E8.BSBK S8-E8.STBK Blau Cornith S8-E8.BSBU S8-E8.STBK Blau Indigo S8-E8.BSDB S8-E8.STDB Kunstleder S8-E8.BSIL S8-E8.STIL Reinraum S8-E8.STRR	Schwarz S8-E8.BSBK_A S8-E8.STBK_A Blau Cornith S8-E8.BSBU_A S8-E8.STBK_A Blau Indigo S8-E8.BSDB_A S8-E8.STDB_A Kunstleder S8-E8.BSIL_A S8-E8.STIL_A



















ESD- Stühle

Technische Daten

Beschreibung			Bestell-Nr.
<p>ESD-Sattelsitz-Hocker</p> <p>Bezug: Leitfähig, PU schwarz Fußkreuz: Aluminium poliert leitfähig</p>   		<p>Hocker mit Rollen</p> <p>Hocker mit Fußring und Gleitern</p>	<p>S8-EH.SAR</p> <p>S8-EH.SAFG</p>
<p>ESD-Tellersitz-Hocker</p> <p>Bezug: Leitfähig, PU schwarz Fußkreuz: Aluminium poliert leitfähig</p>   		<p>Tellersitz mit Rollen</p> <p>Tellersitz mit Fußring und Gleitern</p>	<p>S8-EH.TER</p> <p>S8-EH.TEFG</p>
<p>ESD-Rollensatz</p> <p>für ESD-Drehstühle Tec 400 / 600 / 800</p> <p>1 Satz = 5 Stück</p>  		<p>Harter Rollensatz</p> <p>Weicher Rollensatz</p>	<p>S8-EZ.Rollen_H</p> <p>S8-EZ.Rollen_W</p>
<p>ESD-Gleiter</p> <p>für ESD-Drehstühle Tec 400 / 600 / 800</p> <p>1 Satz = 5 Stück</p>  			<p>S8-EZ.Gleiter</p>
<p>ESD-Fußstütze</p> <p>Höhenverstellbereich von 5 - 23 cm freier Neigungswinkel Anti-Rutsch-Trittlfläche</p>   		<p>Modell Basic 950</p>	<p>S8-EZ.FS01</p>
<p>ESD-Fußstütze</p> <p>Höhenverstellbereich von 8- 29 cm Höhe und Neigungswinkel 0°-48° Anti-Rutsch-Trittlfläche</p>   		<p>Modell Basic 952</p>	<p>S8-EZ.FS02</p>

ESD Schwerlast - Stühle

Technische Daten

Beschreibung			Bestell-Nr.
<p>ESD Drehstuhl Tec XXS Schwerlast- Arbeitsdrehstuhl Tec XXS</p> <p>Sitzfläche 500 x 530 mm Rückenlehne 460 x 500 mm Inkl. ESD Armlehnen Belastbarkeit bis zu 250 kg</p>   	<p>ESD Polster</p>  <p>Dralon Anthrazit-Grau (GR)</p>  <p>Dralon Dunkelblau (DB)</p>  <p>Kunstleder (IL)</p>		<p>Dralon Anthrazit-Grau S8-EX.XSGR</p> <p>Dralon Dunkelblau S8-EX.XSDB</p> <p>Kunstleder S8-EX.XSIL</p>
<p>ESD Drehstuhl Tec XXM Schwerlast- Arbeitsdrehstuhl Tec XXM</p> <p>Sitzfläche 570 x 530 mm Rückenlehne 460 x 500 mm Inkl. ESD Armlehnen Belastbarkeit bis zu 250 kg</p>   	<p>ESD Polster</p>  <p>Dralon Anthrazit-Grau (GR)</p>  <p>Dralon Dunkelblau (DB)</p>  <p>Kunstleder (IL)</p>		<p>Dralon Anthrazit-Grau S8-EX.XMGR</p> <p>Dralon Dunkelblau S8-EX.XMDB</p> <p>Kunstleder S8-EX.XMIL</p>
<p>ESD Drehstuhl Tec XXL Schwerlast- Arbeitsdrehstuhl Tec XXL</p> <p>Sitzfläche 650 x 530 mm Rückenlehne 560 x 500 mm Inkl. ESD Armlehnen Belastbarkeit bis zu 250 kg</p>   	<p>ESD Polster</p>  <p>Dralon Anthrazit-Grau (GR)</p>  <p>Dralon Dunkelblau (DB)</p>  <p>Kunstleder (IL)</p>		<p>Dralon Anthrazit-Grau S8-EX.XLGR</p> <p>Dralon Dunkelblau S8-EX.XLDB</p> <p>Kunstleder S8-EX.XLIL</p>

J Konferenz-Tische



J Konferenz-Tische



Konferenz-Tische

J

Konferenz Tische

Ergänzend zum ELABO Möbelprogramm können auch Konferenz- und Besprechungsräume farblich passend eingerichtet werden. Zusammen mit den dazu lieferbaren Konferenzstühlen entsteht ein harmonisches Gesamtbild.



Konferenz Tische

Technische Daten

Beschreibung			Bestell-Nr.
Konferenztische		Rechteckig	08-1A 08-1B
		600 mm x 800 mm x 720 mm 1200 mm x 800 mm x 720 mm	
Konferenztische		Quadratisch	08-1C
		800 mm x 800 mm x 720 mm	
Konferenztische		Trapezförmig	08-1D
		1600 mm x 800 mm x 720 mm (800 mm)	

Technische Merkmale

- Viele ansprechende Stellvarianten, durch zur Verfügung stehende Tischelemente
- Durch wenige Handgriffe können die Tische zu anderen Konfigurationen zusammengestellt werden
- Tischplatte mit 19 mm starker Dekorspanplatte mit Feinstruktur
- Tischplatte lichtgrau melaminharzbeschichtet
- Eckenradius 50 mm
- Eine 2 mm starke Kunststoffkante schützt die Tischplatte gegen Stoß oder Schlag
- Die umlaufende Stahlrohr-Rechteckzarge ist 50 mm hoch
- Die Tischbeine aus 40 mm Rundrohr sind demontierbar
- Metallteile sind lichtgrau pulverbeschichtet

Stellvarianten

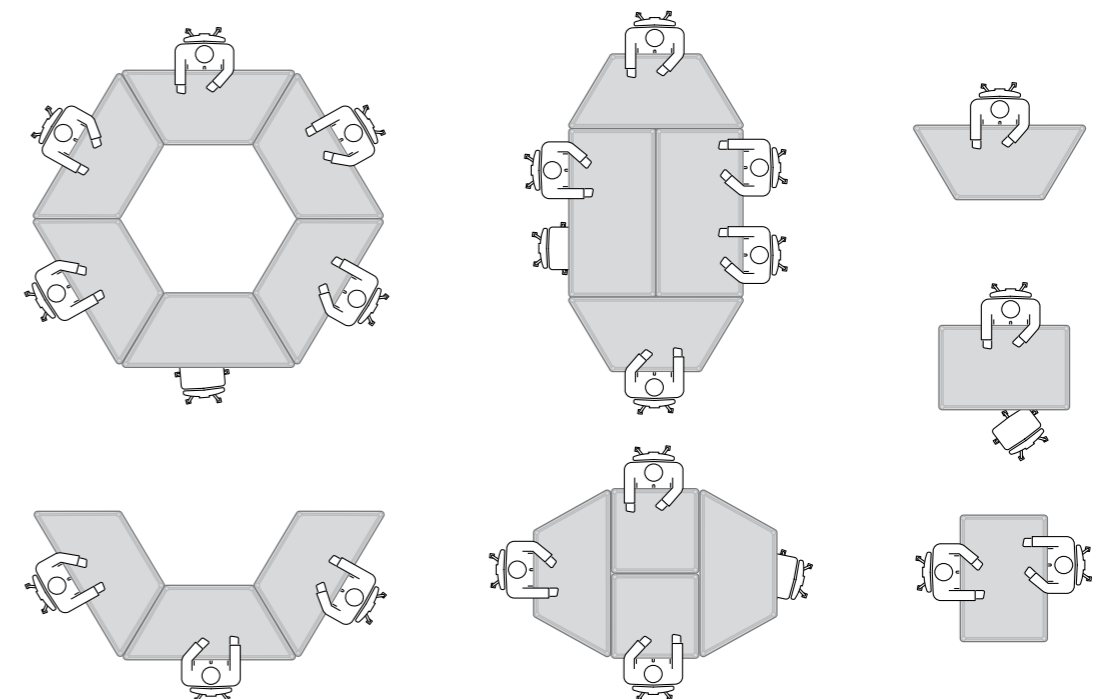

K Aufbewahrung



Inhaltsverzeichnis

K1 Labor-Hochschränke	441
K2 Büro-Hochschränke	455



Labor-Hochschränke

K1

Hochschränke

Der Aufbau ganzer Schrankwände wird durch die Verwendung von einem Grundelement- und je nach gewünschter Schrank-Gesamtbreite- durch die Aneinanderreihung mehrerer Anbauelemente realisiert. Für Fachraumeinrichtungen sind Schranktüren mit Verglasung in voller Türhöhe erhältlich. Die Drehstangen-Schließmechanik wird dabei mit einer lichtgrauen Blende aus einer beschichteten Feinspanplatte abgedeckt. Die Glastüren sind aus 4 mm ESG-Glas (Einscheiben-Sicherheits-Glas) gefertigt.

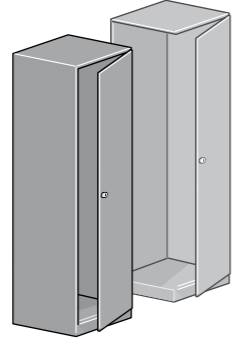
Technische Daten

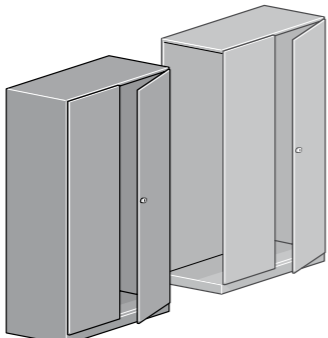
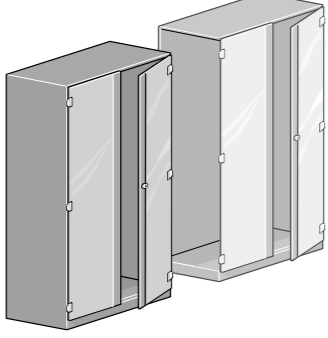
Beschreibung		Bestell-Nr.
<p>Hochschrank eintürig</p> <p>1 Flügeltüre rechts 1 Griff mit integriertem Schloss</p> <p>Grundelement: Anbauelement:</p> <p>Auch mit Funktechnik erhältlich (Schließung durch Transponder)</p>		<p>520 mm x 600 mm x 2045 mm 500 mm x 600 mm x 2045 mm</p> <p>07-1A 07-1E</p>
<p>Hochschrank eintürig verglast</p> <p>1 Flügeltüre rechts, in voller Türhöhe verglast 1 Griff mit integriertem Schloss</p> <p>Grundelement: Anbauelement:</p> <p>Auch mit Funktechnik erhältlich (Schließung durch Transponder)</p>		<p>520 mm x 600 mm x 2045 mm 500 mm x 600 mm x 2045 mm</p> <p>07-1B 07-1F</p>
<p>Hochschrank zweitürig</p> <p>2 Flügeltüren 1 Griff mit integriertem Schloss</p> <p>Grundelement: Anbauelement:</p> <p>Auch mit Funktechnik erhältlich (Schließung durch Transponder)</p>		<p>1020 mm x 600 mm x 2045 mm 1000 mm x 600 mm x 2045 mm</p> <p>07-1C 07-1G</p>
<p>Hochschrank zweitürig verglast</p> <p>2 Flügeltüren in voller Türhöhe verglast 1 Griff mit integriertem Schloss</p> <p>Grundelement: Anbauelement:</p> <p>Auch mit Funktechnik erhältlich (Schließung durch Transponder)</p>		<p>1020 mm x 600 mm x 2045 mm 1000 mm x 600 mm x 2045 mm</p> <p>07-1D 07-1H</p>

Hochschränke

Aufsatzelemente passen exakt auf die Grund- und Anbauelemente. Sie werden in der Höhe genau nach den räumlichen Gegebenheiten auf Maß gefertigt. Verbleibende Freiräume können durch eine Blende bündig zur Raumdecke abgeschlossen werden. Die Fronttüren sind im Standard mit Griff ohne Schloss ausgestattet.

Technische Daten

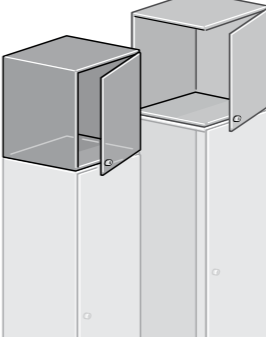
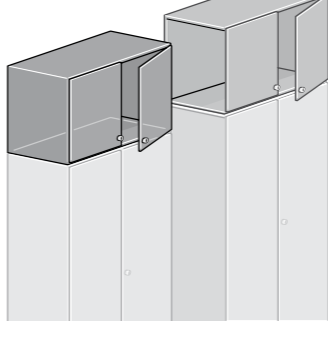
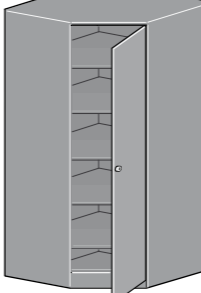
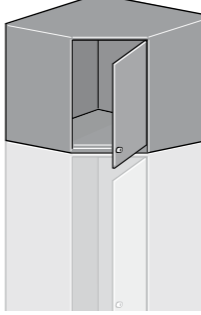
Beschreibung		Bestell-Nr.
<p>Aufsatzelement eintürig</p> <p>1 Flügeltür rechts 1 Griff</p> <p>Grundelement: Anbauelement:</p>		<p>520 mm x 600 mm x max. 980 mm 500 mm x 600 mm x max. 980 mm</p> <p>Z = Gewünschtes Höhenmaß angeben</p> <p>07-1JZ 07-1LZ</p>
<p>Aufsatzelement zweitürig</p> <p>2 Flügeltüren 1 Griff</p> <p>Grundelement: Anbauelement:</p>		<p>1020 mm x 600 mm x max. 980 mm 1000 mm x 600 mm x max. 980 mm</p> <p>Z = Gewünschtes Höhenmaß angeben.</p> <p>07-1KZ 07-1MZ</p>
<p>Eck-Grundelement eintürig</p> <p>1 Flügeltür rechts 1 Griff mit Schloss 5 höhenverstellbare Fachböden 19 mm stark</p>		<p>965 mm x 600 mm x 2045 mm</p> <p>07-1Q</p>
<p>Eck-Aufsatzelement eintürig</p> <p>1 Flügeltür rechts 1 Griff</p>		<p>965 mm x 600 mm x max. 980 mm</p> <p>Z = Gewünschtes Höhenmaß angeben</p> <p>07-1RZ</p>

Hochschränke

Die Komplettschränke sind bereits mit Ausstattungselementen versehen. Die integrierten Ordnungshilfen können durch das 32 mm Europa-Beschlagraster jederzeit verändert oder ergänzt werden. Schiebetür-Schränke benötigen keinen Freiraum beim Öffnen. Bei beengten Raumzuschnitten kann dies gegenüber der Flügeltürausführung von Vorteil sein.

Technische Daten

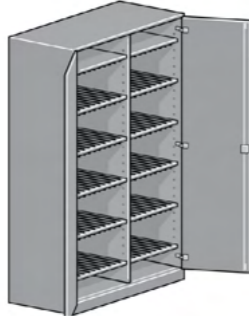
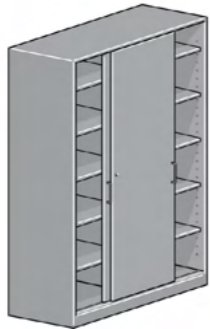
Beschreibung			Bestell-Nr.
<p>Komplettschrank mit Fachböden</p> <p>2 Flügeltüren 1 Griff mit Schloss 5 Fachböden höhenverstellbar</p> <p>auch mit Funktechnik erhältlich (Schließung durch Transponder)</p>		1020 mm x 600 mm x 2045 mm	07-1V
<p>Komplettschrank mit Nutmatten</p> <p>2 x 5 Fächer für DIN A4 Lehrsysteme B = 1020, T = 600 H = 2045 mm</p> <p>Ausstattung:</p> <p>2 Flügeltüren 1 Mittelwand 12 Fachböden</p> <p>2 Fachböden einseitig mit Nutmatte belegt 10 Fachböden beidseitig mit Nutmatten belegt</p> <p>Fachboden-Abmessungen: B = 480, T = 540, H = 19 mm</p>		1020 mm x 600 mm x 2045 mm	07-1W
<p>Komplettschrank mit Schiebetüren</p> <p>2 Schiebetüren 1 Schloss 1 Mittelwand 2 5 Fachböden höhenverstellbar</p>		1220 mm x 600 mm x 2045 mm	07-1X

Hochschränke

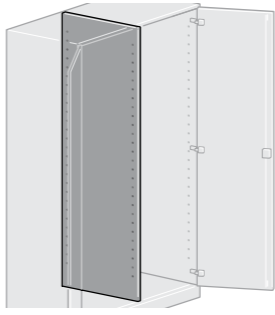
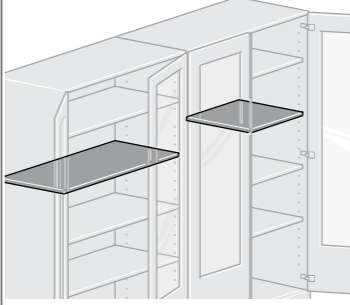
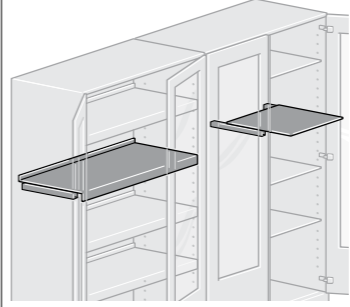
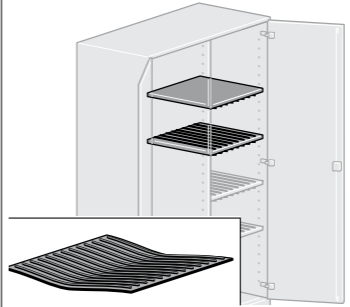

Eine Vielzahl verschiedener Ordnungselemente lassen sich im ELABO Labor-Schranksystem einsetzen. Dadurch lassen sich variable, anwenderfreundliche Lösungen realisieren.

Technische Daten

Beschreibung			Bestell-Nr.
<p>Mittelwand</p> <p>für Grund- und Anbauelemente mit Rasterbreite 1000 mm</p>		16 mm x 540 mm x 1930 mm	07-1P
<p>Fachböden</p> <p>für Schränke mit Rasterbreite 500 mm Holz, Belastbarkeit 35 kg Metall, Belastbarkeit 100 kg</p> <p>für Schränke mit Rasterbreite 1000 mm Holz, Belastbarkeit 25 kg Holz, Belastbarkeit 50 kg Metall, Belastbarkeit 100 kg</p>		<p>480 mm x 540 mm x 19 mm 480 mm x 540 mm x 25 mm</p> <p>980 mm x 540 mm x 19 mm 980 mm x 540 mm x 25 mm 980 mm x 540 mm x 25 mm</p>	<p>07-2A 07-2U</p> <p>07-2L 07-2M 07-2W</p>
<p>Fachböden ausziehbar</p> <p>Teilauszug für Schränke mit Rasterbreite 500 mm Belastbarkeit 27 kg</p> <p>Vollauszug mit vorderer und hinterer Aufkantung, für Schränke mit Rasterbreite 1000 mm Belastbarkeit 47 kg</p>		<p>480 mm x 540 mm x 19 mm</p> <p>980 mm x 540 mm x 163 mm</p>	<p>07-2B</p> <p>07-2P</p>
<p>Fachböden mit Nutmatten</p> <p>19 mm stark, mit Nutmatten 10 mm stark, zur Aufbewahrung von Experimentierplatten, für Schränke mit Rasterbreite 500 mm einseitig belegt beidseitig belegt</p> <p>PVC-Nutmatten lose Hinweis: Manuelle Anpassung Nutmatte erforderlich, zur Befestigung bitte Schrauben oder sehr starken Kleber verwenden.</p>		<p>480 mm x 540 mm x 25 mm 480 mm x 540 mm x 39 mm</p> <p>480 mm x 525 mm x 10 mm</p>	<p>07-2C 07-2D</p> <p>07-9E</p>

Hochschränke Zubehör

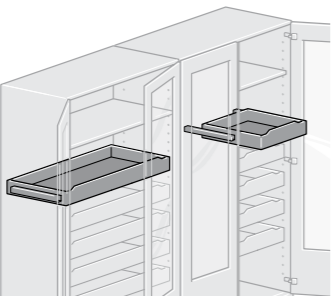
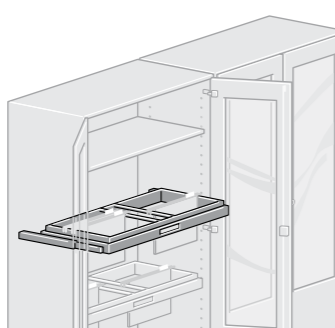
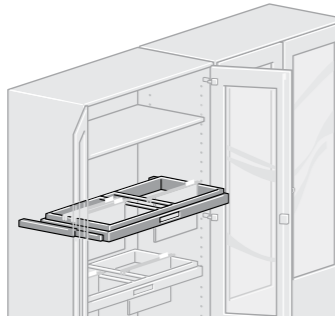
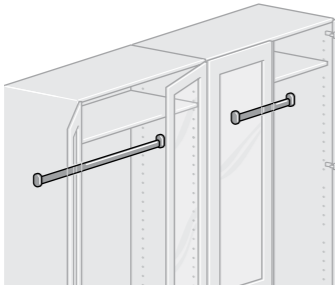

Technische Daten

Beschreibung		Bestell-Nr.
Schubladen Innen liegende Holzschublade mit Teilauszug, für Schränke mit Rasterbreite 500 mm, Belastbarkeit 25 kg Innen liegende Stahlblechschublade mit Teleskop-Vollauszug, für Schränke mit Rasterbreite 1000 mm, Belastbarkeit 70 kg		480 mm x 505 mm x 94 mm 07-2E
		908 mm x 490 mm x 85 mm 07-2Q
Hängeregistratur für A4 Hängetaschen längs oder quer, mit Teleskopvollauszug, für Schränke mit Rasterbreite 1000 mm, Belastbarkeit 70 kg		980 mm x 540 mm x 100 mm maximale Nutzhöhe 300 mm 07-2R
Kleiderstangen Kleiderstange aus verchromtem Ovalrohr mit Befestigungselementen, für Schränke mit Rasterbreite 500 mm Kleiderstange aus verchromtem Ovalrohr mit Befestigungselementen, für Schränke mit Rasterbreite 1000 mm		Länge 480 mm 07-2F
		Länge 980 mm 07-2S
Rolltritt Rolltritt aus Stahl, mit 3 versenkbaren, gefederten Schwenk- und Laufrollen. Ohne Belastung leichter Lauf in jede Richtung, bei Belastung sicherer Stand. Extra breite obere Standfläche mit gerillter Kunststoff-Auflage. Rundum Stoßschutz, Unterteil mit Gummivulstrand. Farbe weiß / schwarz		Durchmesser unten 450 mm Durchmesser oben 290 mm Höhe 420 mm 07-9Q

Hochschränke Zubehör

Eine sinnvolle Komplettierung bei raumhohen Schrankwandsystemen ist die Leiterzarge. Zusammen mit der einhängbaren oder fest montierten Leichtmetalleiter, können die Aufsatzelemente schnell und bequem erreicht werden. Schließanlagen (bei ELABO ohne Aufpreis) müssen exakt nach Kundenwunsch ausgeführt werden können. ELABO Schließzylinder erfüllen diese Forderung. Gerne beraten wir Sie hierzu.

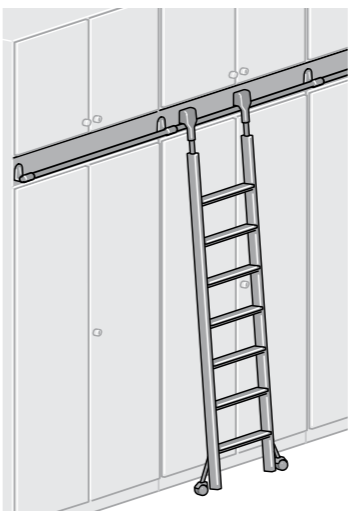
Technische Daten

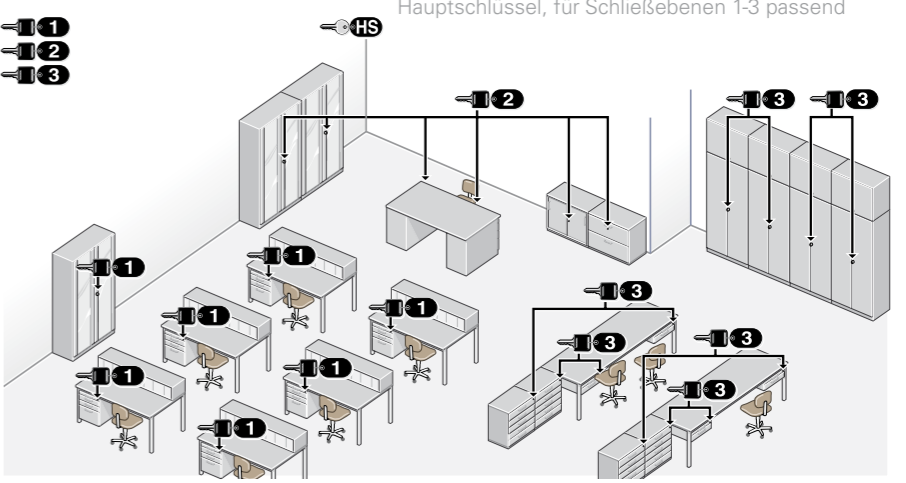
Beschreibung		Bestell-Nr.
Schrankwandleiter Das Führungsrohr für Leiterführung wird zwischen Grund- und Aufsatzschränken an einer zusätzlichen Schrankzwischenblende montiert. Leichtmetalleiter 7-stufig, gegen Wegnehmen gesichert, TÜV-geprüft, bei Belastung sicherer Stand durch Rollenfixierung. Leichtmetalleiter 8-stufig, abnehmbar, geeignet zum Einhängen in eine Leiterführung, jedoch ohne Rollen.		160 mm x 65 mm x 1000 mm 07-9KZ
		400 mm x 87 mm x 2230 mm 07-9M
		400 mm x 87 x 2230 mm 07-9N
Hauptschlüssel Schloss mit Schließstange für Aufsatzelemente Hauptschlüssel für Gemeinschaftsschließanlage (Hochschränke, Unterschranke, Beistellschränke), Schließzylinder tauschbar		Schloss mit Schließstange für Aufsatzelemente 07-9D Hauptschlüssel für Gemeinschaftsschließanlage (Hochschränke, Unterschranke, Beistellschränke), Schließzylinder tauschbar 07-9C
Transponder Digitales Schließsystem mit Schließplan-Software zum berührungslosen Öffnen von Schränken, Unterschränken, Türen und zur Freigabe von Elektronikaufbauten. Bei Bedarf kann die komplette Gebäudeschließtechnik mit eingebunden werden. Um einen Missbrauch auszuschließen, erfolgt die Kommunikation der digitalen Komponenten mittels eines sich ständig wechselnden Crypto-Codes.		07-9T Z
Schließanlage Beispiel	 <p>Hauptschlüssel, für Schließebenen 1-3 passend</p>	

Hochschränke Zubehör

Stahlblechschubladen für Beistell- und Hochschränke sind konstruktiv gleich ausgeführt wie Unterschrankschubladen und können ebenso mit Trennwänden und Fachteilern bestückt werden. Bei Breit-Stahlblechschubladen ist dafür zusätzlich ein Satz Lochra-sterleisten erforderlich. Auch Formschalen können verwendet werden.

Technische Daten

Beschreibung	Bestell-Nr.		
<div style="text-align: center;"> <p>Holzschublade innen liegend (Abbildung mit Formschalen) Innenmaße: T = 470 mm, B = 410mm, H = 70 mm für Hochschränke Breite 520 mm, 1020 mm mit Mittel- wand</p> <p>Stahlblechschublade mit Blende Innenmaße: T = 490 mm, B = 327 mm für Beistellschränke Breite 420 mm</p> <p>Breit-Stahlblechschublade mit Blende Innenmaße: T = 490 mm, B = 1090 mm für Beistellschränke Breite 1200 mm</p> <p>Breit-Stahlblechschublade innen liegend Innenmaße: T = 490 mm, B = 890 mm für Hochschränke Breite 1020 mm</p> </div>			
Trennwände Trennwand Metall schwarz Trennwand Metall schwarz für Breit-Schubladen		326 mm x 10 mm x 75 mm 490 mm x 10 mm x 75 mm	07-7A 07-7B
Fachteiler (1) Fachteiler A4 Metall schwarz (2) Fachteiler A5 Metall schwarz (3) Fachteiler A6 Metall schwarz		310 mm x 1 mm x 72 mm 220 mm x 1 mm x 72 mm 150 mm x 1 mm x 72 mm	07-7C 07-7D 07-7E
Orga Clip Mit dem Orga Clip lässt sich die Trennwand flexibel im Breitwandschub positionieren. Material: Kunststoff Verpackungseinheit: 10 Stück			07-7V

Beistellschränke



Das Raumteiler-Beistellschranksystem ist konstruktiv, qualitativ und farblich genau wie das Labor-Hochschranksystem konzipiert. Zur Auswahl stehen offene Regale, Flügeltür-, Rolladen- und Schiebetür-Schränke. Beistellschränke für die Aufbewahrung von DIN A4-Hängetaschen sind ebenso verfügbar wie Ausführungen mit Stahlblechschubladen. Die Frontblenden sind mit einem stabilen, ergonomischen Metallbügelgriff versehen.

Beistellschränke mit Schiebetüren haben ein Druck-Sicherheitsschloss. Die Schränke mit Schubladen besitzen eine Zentralschließung mit gegenseitiger Auszugssperre. Alle Schlösser sind schließanlagen- und hauptschlüsselfähig. Mit den Zusatzelementen Sockel, Ablageschieber und Deckplatte können die Beistellschränke in vielen Varianten zu größeren Funktionseinheiten verbunden werden.

Mit übereinandergestellten Beistellschränken – auch mit integriertem Ablageschieber – können einfach Raumteiler-Lösungen – auch für wechselseitige Nutzung – konfiguriert werden. Die freien Schrank-Rückwände können außerdem als Informationsfläche mit Pinnwand oder auch mit beschriftbarer Stahlrückwand genutzt werden.

Beistellschränke

Labor-Beistellschränke sind in 3 Breiten und in 2 Höhen (Ordnerhöhen) lieferbar. Die Tiefe beträgt wie bei den Hochschränken einheitlich 600 mm. Die Schubladenschränke besitzen Stahlblechschübe mit Lochraster und das gleiche Ordnungssystem wie generell bei den ELABO Unterschrank- oder Hochschrankschubladen. Die Fachböden sind im 32 mm Raster höhenverstellbar.

Technische Daten

Beschreibung		Bestell-Nr.
Beistellregal 1 Fachboden mit Mittelwand 2 Fachböden mit Mittelwand 4 Fachböden		420 mm x 600 mm x 720 mm
		820 mm x 600 mm x 720 mm
		1200 mm x 600 mm x 720 mm
Beistellregal 2 Fachböden mit Mittelwand 4 Fachböden mit Mittelwand 4 Fachböden		420 mm x 600 mm x 1100 mm
		820 mm x 600 mm x 1100 mm
		1200 mm x 600 mm x 1100 mm
Beistellschrank mit Flügeltüren und Mittelwand 2 Fachböden		820 mm x 600 mm x 720 mm
Eck-Beistellschrank mit Flügeltür 1 Flügeltür rechts 1 höhenverstellbarer Fachboden 19 mm stark Sockel		965 mm x 600 mm x 720 mm
		965 mm x 600 mm x 30 mm 965 mm x 600 mm x 80 mm

Beistellschränke

Passend für nahezu jedes Rauml原因 können die ELABO Raumteiler-Beistellschränke eingesetzt werden. Ein damit ausgestatteter Raum bleibt stets variabel, erforderlich werdende Umbauten sind schnell mit wenigen Handgriffen durchführbar. Mehrere Beistellschränke aneinandergereiht können auf Wunsch mit einer gemeinsamen Deckplatte versehen werden.

Technische Daten

Beschreibung		Bestell-Nr.
Beistellschrank mit Schiebetüren Mittelwand 2 Fachböden		820 mm x 600 mm x 720 mm
		1200 mm x 600 mm x 720 mm
Beistellschrank mit Schiebetüren Mittelwand 4 Fachböden		820 mm x 600 mm x 1100 mm
		1200 mm x 600 mm x 1100 mm
Beistellschrank mit Querrolläden Mittelwand 2 Fachböden		820 mm x 600 mm x 720 mm
		1200 mm x 600 mm x 720 mm
Beistellschrank mit Querrolläden Mittelwand 2 Fachböden		820 mm x 600 mm x 1100 mm
		1200 mm x 600 mm x 1100 mm

Beistellschränke

Die Schubladen-Beistellschränke sind mit schwarz beschichteten Stahlblech-Schüben ausgestattet. Teleskop-Vollauszüge ermöglichen Belastungen bis 45 kg. Das durchgängige Ordnungssystem aller ELABO Stahlblechschubladen gewährleistet eine variantenreiche Organisation für jeden Bedarf.

Technische Daten

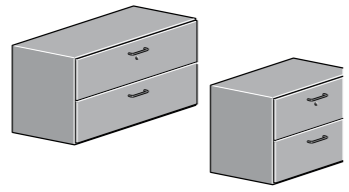
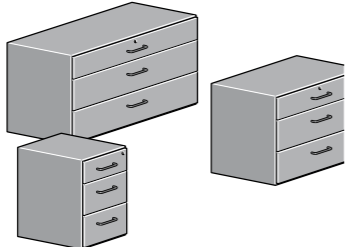
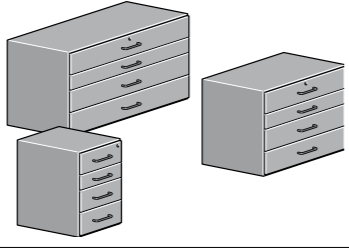
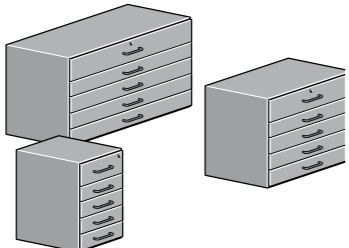
Beschreibung		Bestell-Nr.
Beistellschrank mit Hängeregistratur 2-fach 2 x A4 quer 2-fach 3 x A4 quer		820 mm x 600 mm x 720 mm 1200 mm x 600 mm x 720 mm 08-2J 08-2K
Beistellschrank mit Schubladen 3 Schubladen 3 + 4 + 4 HE		420 mm x 600 mm x 720 mm 820 mm x 600 mm x 720 mm 1200 mm x 600 mm x 720 mm 08-2M 08-2R 08-2U
Beistellschrank mit Schubladen 4 Schubladen 3 + 2 + 3 + 3 HE		420 mm x 600 mm x 720 mm 820 mm x 600 mm x 720 mm 1200 mm x 600 mm x 720 mm 08-2N 08-2S 08-2V
Beistellschrank mit Schubladen 5 Schubladen 3 + 2 + 2 + 2 + 2 HE		420 mm x 600 mm x 720 mm 820 mm x 600 mm x 720 mm 1200 mm x 600 mm x 720 mm 08-2P 08-2T 08-2W

Beistellschränke Zubehör

Ob Rücken-an-Rücken-Aufstellung oder auch übereinander angeordnet – für eine veränderbare Raumgestaltung sind alle Voraussetzungen gegeben. Der Ablageschieber, als Option zwischen zwei Elemente gesetzt, eignet sich ideal zur Ordnerablage.

Technische Daten

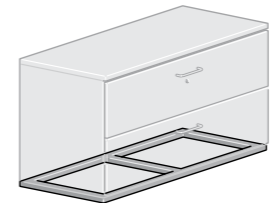
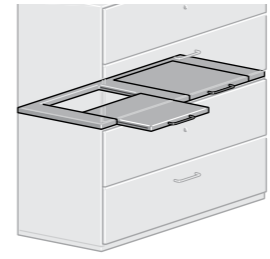
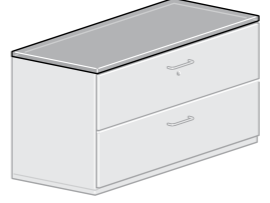
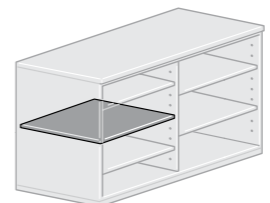
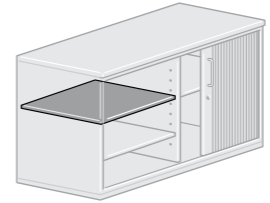
Beschreibung		Bestell-Nr.
Schranksockel für Beistellschränke B 420 mm für Beistellschränke B 820 mm für Beistellschränke B 1200 mm für Beistellschränke B 420 mm für Beistellschränke B 820 mm für Beistellschränke B 1200 mm		420 mm x 600 mm x 30 mm 820 mm x 600 mm x 30 mm 1200 mm x 600 mm x 30 mm 420 mm x 600 mm x 80 mm 820 mm x 600 mm x 80 mm 1200 mm x 600 mm x 80 mm 08-4A 08-4B 08-4C 08-4R 08-4S 08-4T
Ablageschieberelement 1-fach 2-fach		420 mm x 600 mm x 19 mm 820 mm x 600 mm x 19 mm 1200 mm x 600 mm x 19 mm 08-4E 08-4F 08-4G
Deckplatte für Beistellschränke B = 420 mm für Beistellschränke B = 820 mm für Beistellschränke B = 1200 mm für Eck-Beistellschrank Alternativ sind auch durchgehende Deckplatten über mehrere Beistellschränke möglich.		426 mm x 610 mm x 30 mm 826 mm x 610 mm x 30 mm 1206 mm x 610 mm x 30 mm 971 mm x 610 mm x 30 mm 08-4K 08-4L 08-4M 08-4X
Zusatzfachboden für Beistellschränke B 420/820 mm für Beistellschränke B 1200 mm für Beistellschrank 08-2D		380 mm x 520 mm x 19 mm 570 mm x 520 mm x 19 mm 380 mm x 540 mm x 19 mm 08-5A 08-5C 08-5E
Zusatzfachboden für Rolladenschränke für Rolladenschränke B = 820 mm für Rolladenschränke B = 1200 mm		340 mm x 490 mm x 19 mm 530 mm x 490 mm x 19 mm 08-5B 08-5D

Beistellschränke

Die Rückwände der Raumteiler-Elemente können praxisingerecht zusätzlich genutzt werden. Durch das Anbringen einer Pinnwand oder einer beschriftbaren Stahlblechfläche entsteht eine sinnvolle Informations- und Kommunikationsfläche. Ausführung Pinnwand und pulverbeschichtetes Stahlblech in Farbe weiß. Einfache Montage durch doppelseitiges Klebeband.

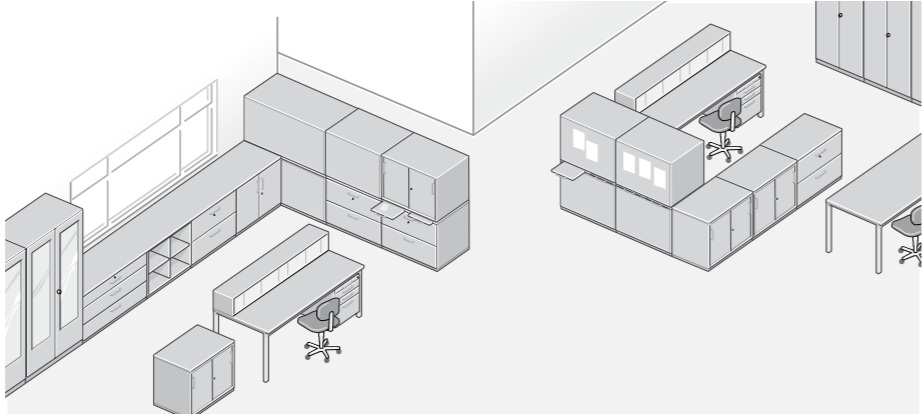

Technische Daten

Beschreibung			Bestell-Nr.
Pinnwand für Schrankmaß für Schrankmaß für Schrankmaß für Schrankmaß für Schrankmaß		Breite = 379 mm x Tiefe = 681 mm Breite = 779 mm x Tiefe = 681 mm Breite = 1159 mm x Tiefe = 681 mm Breite = 779 mm x Tiefe = 1061 mm Breite = 1159 mm x Tiefe = 1061 mm	09-7A 09-7B 09-7C 09-8B 09-8C
Stellvariante Raumteiler Elemente			

Büro-Hochschränke

K2

Büro-Hochschränke



Bei Büro-Schranksystemen sind andere Breitenraster und eine geringere Schranktiefe (Ordnertiefe) als bei Labor-Schranksystemen üblich.

Die technische Ausführung beim Büro-Schranksystem ist jedoch identisch wie beim Labor-Schranksystem. Durch die Verwendung gleicher Beschläge, Materialien und Oberflächen können die Labor- und Büro-Schranksysteme problemlos miteinander kombiniert werden.

Es stehen ebenso Grund- und Anbauschränkelemente, Eckelemente und Aufsatzelemente zur Verfügung.

Auch millimetergenau angepasste Schrankwände gehören selbstverständlich ebenfalls zum Angebot von ELABO.

Zusatzausstattungen für Büroschränke mit Aufsatzelementen, wie Leiterzarge, Alu-Leiter oder Trittschemel können baugleich vom Labor-Schranksystem verwendet werden.

Büro-Hochschränke

Mit einem Schrankgrundelement und weiteren Anbauelementen können preiswert und optisch ansprechend ganze Schrankwände konfiguriert werden. Auf Wunsch können die Schränke durch Rückwand-Aufdoppelung praktische Raumteilerfunktionen übernehmen.



Technische Daten

Beschreibung			Bestell-Nr.
Hochschrank zweitürig 2 Flügeltüren 1 Griff mit Schloss Grundelement: Anbauelement:		820 mm x 440 mm x 2045 mm 800 mm x 440 mm x 2045 mm	07-4A 07-4B
Hochschrank zweitürig, verglast 2 Flügeltüren in voller Türhöhe verglast 1 Griff mit Schloss Grundelement: Anbauelement:		820 mm x 440 mm x 2045 mm 800 mm x 440 mm x 2045 mm	07-4L 07-4M
Aufsatzelement zweitürig 2 Flügeltüren 1 Griff Grundelement: Anbauelement: Z = gewünschtes Höhenmaß bitte angeben		820 mm x 440 mm x max. 980 mm 800 mm x 440 mm x max. 980 mm	07-4CZ 07-4DZ
Eck-Grundelement eintürig 1 Flügeltür rechts Grundelement 1 Griff mit Schloss 5 höhenverstellbare Fachböden 19 mm stark Aufsatz-Grundelement 1 Griff		765 mm x 440 mm x 2045 mm 765 mm x 440 mm x max. 980 mm	07-4P 07-4N

Büro-Kompletttschränke

Die vorkonfektionierten Kombi-Schranklösungen sind praxisbewährte Ausführungen für den Bürobereich. Hinter den Flügeltüren finden Ordner griffgünstig Platz. Hängeregistratur-Vollauszüge enthalten die notwendigen Unterlagen im DIN A4 Format. Die Stahlblechschubladen dienen zur Aufbewahrung von Bürotensilien unterschiedlichster Art.

Technische Daten

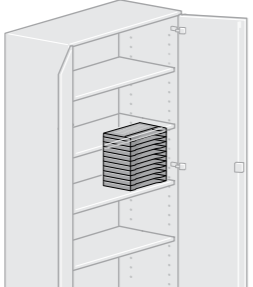
Beschreibung			Bestell-Nr.
Kompletttschrank mit Schubladen 2 Flügeltüren 1 Griff mit Schloss 2 Fachböden höhenverstellbar 7 Schubladen (nicht abschließbar)		820 mm x 440 mm x 2045 mm	07-4E
Kompletttschrank mit Hängeregistratur 2 Flügeltüren 1 Griff mit Schloss 2 Fachböden höhenverstellbar 3 Hängeregistratur-Vollauszüge für je 2 x DIN A4 Hängemappen		820 mm x 440 mm x 2045 mm	07-4G
Kompletttschrank mit Hängeregistratur 2 Schiebetüren 1 Schloss 1 Mittelwand 4 Fachböden höhenverstellbar 2 Ablageschieber 4 Hängeregistratur-Vollauszüge für je 2 x DIN A4 Hängemappen		1620 mm x 440 mm x 2045 mm	07-4J
Formularablagensatz für DIN A4 Formulare, Kunststoff grau, 11-fach, in alle Schranksysteme passend Farbe: Lichtgrau		326 mm x 210 mm x 330 mm	07-7Q

Büro-Hochschränke Zubehör

Technische Daten

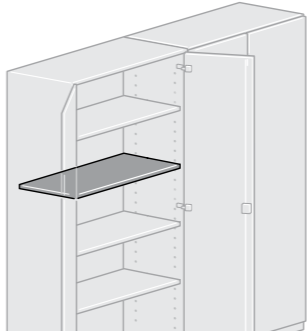
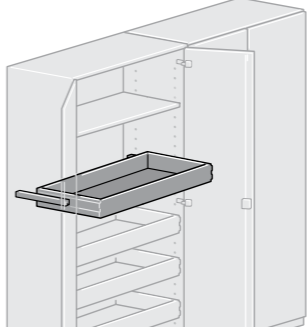
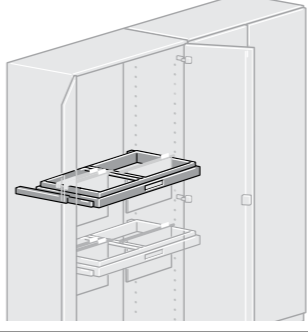
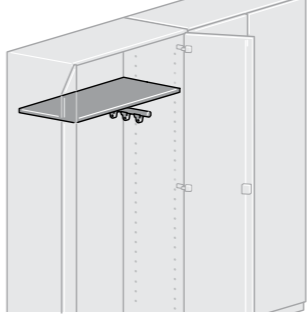
Beschreibung			Bestell-Nr.
Fachboden beidseitig melaminharzbeschichtet. Kante mit schlagzähem Umleimer		780 mm x 380 mm x 19 mm	07-4Q
Stahlblechschublade mit Teleskop-Vollauszug Tragkraft 60 kg		708 mm x 328 mm x 80 mm (nutzbare Innenmaße)	07-4T
Hängeregistratur für 2 x DIN A4-Hängemappe mit Teleskop-Vollauszug Tragkraft 60 kg		780 mm x 380 mm x 70 mm	07-4R
Kleiderstange Fachboden mit darunter montierter, ausziehbarer Kleiderstange		780 mm x 380 mm x 19 mm	07-4S

Ordnungshilfen Büro-Hochschränke

Die im Büro-Schranksystem eingesetzten Stahlblechschubladen sind technisch baugleich wie beim Labor-System. Das durchgängige Ordnungssystem sorgt hier gleichermaßen für eine optimale Organisation – ob Unterschrank-, Beistellschrank- oder Hochschrank-Schublade. Sollen Trennwände und Fachteiler in der Breit-Schublade eingesetzt werden, sind pro Schublade 1 Satz Orga-Clip erforderlich.

Technische Daten

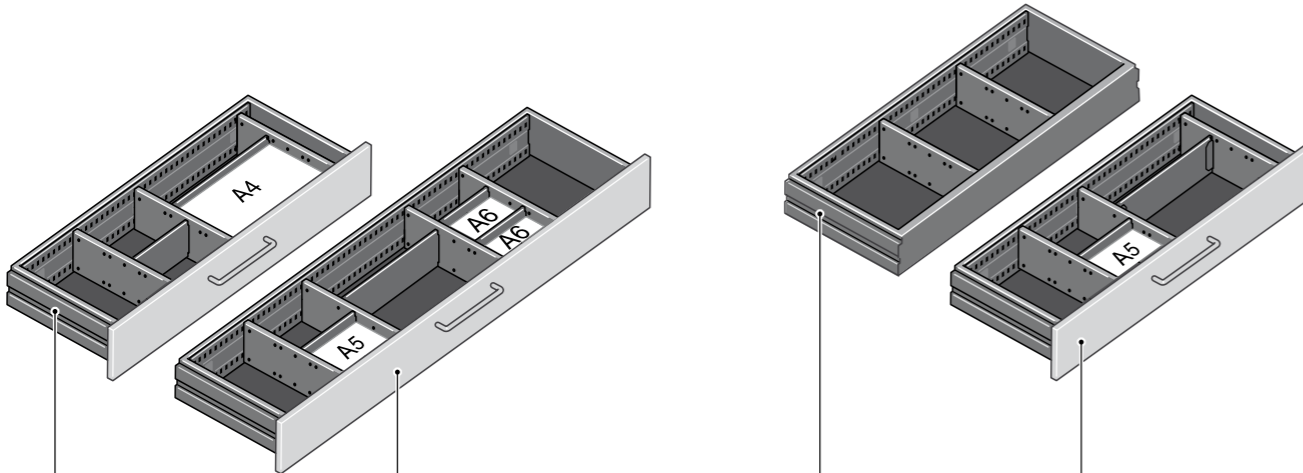
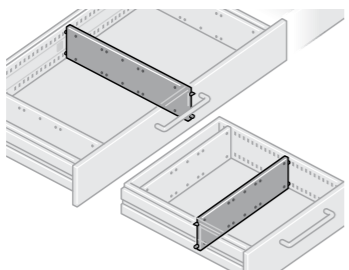
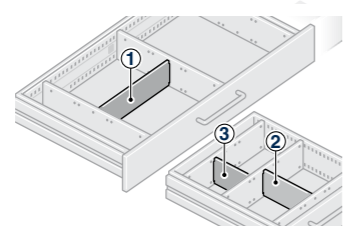
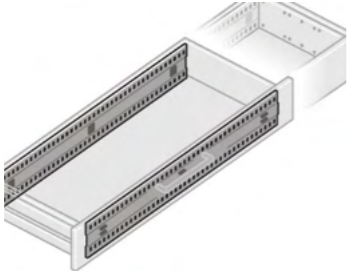
Beschreibung		Bestell-Nr.
 <p>Breit-Stahlblechschublade mit Blende Innenmaße: T = 326 mm, B = 708 mm für Beistellschränke Breite 820 mm</p> <p>Breit-Stahlblechschublade mit Blende Innenmaße: T = 326 mm, B = 1090 mm für Beistellschränke Breite 1200 mm</p> <p>Breit-Stahlblechschublade innen liegend Innenmaße: T = 326 mm, B = 690 mm für Hochschränke Breite 820 mm</p> <p>Breit-Stahlblechschublade mit Blende Innenmaße: T = 326 mm, B = 690 mm für Hochschränke Breite 820 mm</p>		
<p>Trennwände</p> <p>Metall schwarz</p> 	326 mm x 10 mm x 75 mm	07-7A
<p>Fachteiler</p> <p>(1) Fachteiler A4 Metall schwarz</p> <p>(2) Fachteiler A5 Metall schwarz</p> <p>(3) Fachteiler A6 Metall schwarz</p> 	310 mm x 1 mm x 72 mm 210 mm x 1 mm x 72 mm 150 mm x 1 mm x 72 mm	07-7C 07-7D 07-7E
<p>Lochrasterleisten</p> <p>1 Paar Leisten (vorne / hinten) Metall schwarz für Breit-Schubladen mit Innenbreite 690 mm Innenbreite 1090 mm</p> <p>Erforderlich für den Einsatz von Trennwänden und Fachteilern in Breit-Schubladen.</p> 	689 mm x 4 mm x 84 mm 1089 mm x 4 mm x 84 mm	07-7F 07-7H

Büro-Beistellschränke

Technische Daten

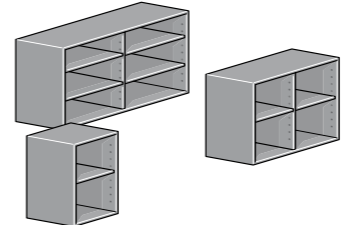
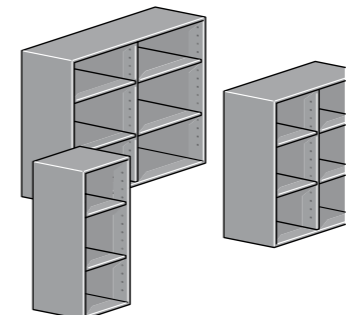
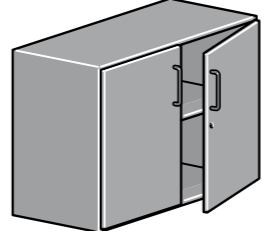
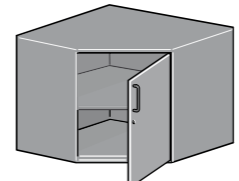
Beschreibung		Bestell-Nr.
<p>Beistellregal</p> <p>1 Fachboden</p> <p>Mittelwand</p> <p>2 Fachböden</p> <p>Mittelwand</p> <p>4 Fachböden</p> 	420 mm x 440 mm x 720 mm 820 mm x 440 mm x 720 mm 1200 mm x 440 mm x 720 mm	09-2A 09-2B 09-2C
<p>Beistellregal</p> <p>2 Fachböden</p> <p>1 Mittelwand</p> <p>4 Fachböden</p> <p>1 Mittelwand</p> <p>4 Fachböden</p> 	420 mm x 440 mm x 1100 mm 820 mm x 440 mm x 1100 mm 1200 mm x 440 mm x 1100 mm	09-3A 09-3B 09-3C
<p>Beistellschrank</p> <p>2 Flügeltüren</p> <p>1 Mittelwand</p> <p>2 Fachböden</p> 	820 mm x 440 mm x 720 mm	09-2D
<p>Eck-Beistellschrank</p> <p>1 Flügeltür rechts</p> <p>1 höhenverstellbarer Fachboden 19 mm stark</p> <p>Sockel</p> 	765 mm x 440 mm x 720 mm 765 mm x 440 mm x 30 mm 765 mm x 440 mm x 80 mm	09-2P 09-4U 09-4V

Büro-Beistellschränke

Technische Daten

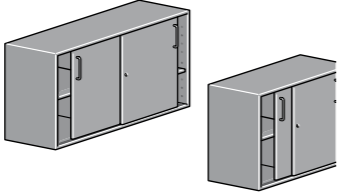
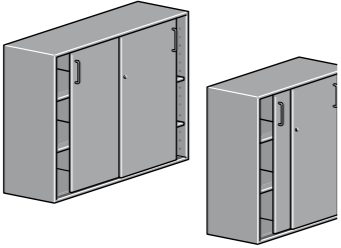
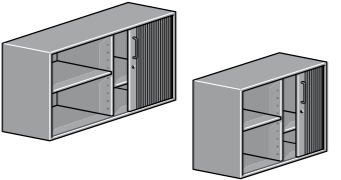
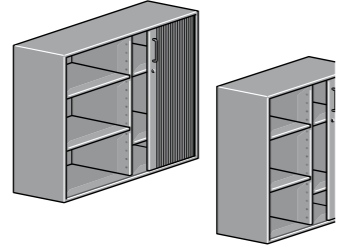
Beschreibung			Bestell-Nr.
Beistellschrank mit Schiebetüren, Mittelwand 2 Fachböden		820 mm x 440 mm x 720 mm	09-2E
mit Schiebetüren, Mittelwand 2 Fachböden		1200 mm x 440 mm x 720 mm	09-2F
Beistellschrank mit Schiebetüren, Mittelwand 4 Fachböden		820 mm x 440 mm x 1100 mm	09-3E
mit Schiebetüren, Mittelwand 4 Fachböden		1200 mm x 440 mm x 1100 mm	09-3F
Beistellschrank mit Quer-Rolläden, Mittelwand 2 Fachböden		820 mm x 440 mm x 720 mm	09-2G
mit Quer-Rolläden, Mittelwand 2 Fachböden		1200 mm x 440 mm x 720 mm	09-2H
Beistellschrank mit Quer-Rolläden, Mittelwand 4 Fachböden		820 mm x 440 mm x 1100 mm	09-3G
mit Quer-Rolläden, Mittelwand 4 Fachböden		1200 mm x 440 mm x 1100 mm	09-3H

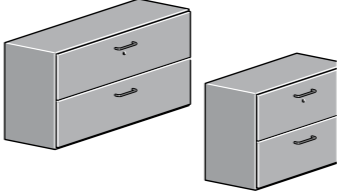
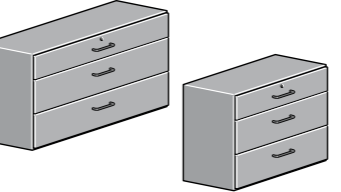
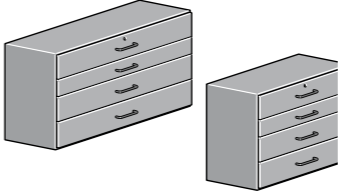
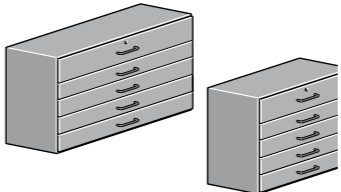

Büro-Beistellschränke

Technische Daten

Beschreibung			Bestell-Nr.
Beistellschrank mit Hängeregistratur 2-fach 2 x A4 quer		820 mm x 440 mm x 720 mm	09-2J
mit Hängeregistratur 2-fach 3 x A4 quer		1200 mm x 440 mm x 720 mm	09-2K
Beistellschrank mit 3 Schubladen 3 + 4 + 4 HE		820 mm x 440 mm x 720 mm	09-2R
		1200 mm x 440 mm x 720 mm	09-2U
Beistellschrank mit 4 Schubladen 3 + 2 + 3 + 3 HE		820 mm x 440 mm x 720 mm	09-2S
		1200 mm x 440 mm x 720 mm	09-2V
Beistellschrank mit 5 Schubladen 3 + 2 + 2 + 2 + 2 HE		820 mm x 440 mm x 720 mm	09-2T
		1200 mm x 440 mm x 720 mm	09-2W

Büro-Beistellschränke Zubehör

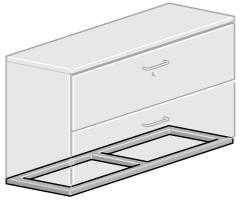
Technische Daten

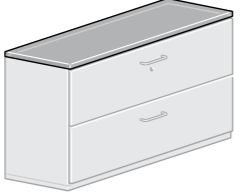
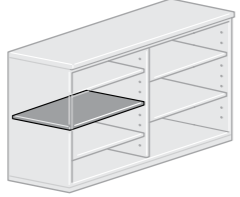
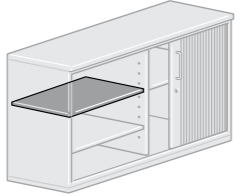
Beschreibung			Bestell-Nr.
Sockel für Beistellschränke B = 420 mm für Beistellschränke B = 820 mm für Beistellschränke B = 1200 mm für Beistellschränke B = 420 mm für Beistellschränke B = 820 mm für Beistellschränke B = 1200 mm		420 mm x 440 mm x 30 mm 820 mm x 440 mm x 30 mm 1200 mm x 440 mm x 30 mm	09-4A 09-4B 09-4C
		420 mm x 440 mm x 80 mm 820 mm x 440 mm x 80 mm 1200 mm x 440 mm x 80 mm	09-4R 09-4S 09-4T
Ablageschieber 1-fach 2-fach		420 mm x 440 mm x 19 mm 820 mm x 440 mm x 19 mm	09-4E 09-4F
		1200 mm x 440 mm x 19 mm	09-4G
Deckplatte für Beistellschränke B = 420 mm für Beistellschränke B = 820 mm für Beistellschränke B = 1200 mm für Eck-Beistellschrank Alternativ sind auch durchgehende Deckplatten über mehrere Beistellschränke möglich.		426 mm x 450 mm x 30 mm 826 mm x 450 mm x 30 mm 1206 mm x 450 mm x 30 mm	09-4K 09-4L 09-4M
		771 mm x 450 mm x 30 mm	09-4X
Zusatzfachboden für Beistellschränke B = 420/820 mm für Beistellschränke B = 1200 mm für Beistellschrank 09-2D		380 mm x 360 mm x 19 mm 570 mm x 360 mm x 19 mm	09-5A 09-5C
		380 mm x 380 mm x 19 mm	09-5E
Zusatzfachboden für Rolladenschränke B = 820 mm für Rolladenschränke B = 1200 mm		340 mm x 330 mm x 19 mm 530 mm x 330 mm x 19 mm	09-5B 09-5D

Büro-Beistellschränke Zubehör

Wie im Bereich Labor können die Rückwände der Raumteiler-Elemente zur internen Information genutzt werden. Durch das Anbringen einer Pinnwand oder einer beschriftbaren Stahlblechfläche entsteht eine sinnvolle Kommunikationsmöglichkeit. Ausführung Pinnwand und pulverbeschichtetes Stahlblech in Farbe weiß. Einfache Montage durch beidseitiges Klebeband.

Technische Daten

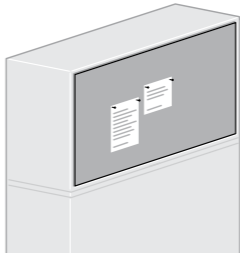
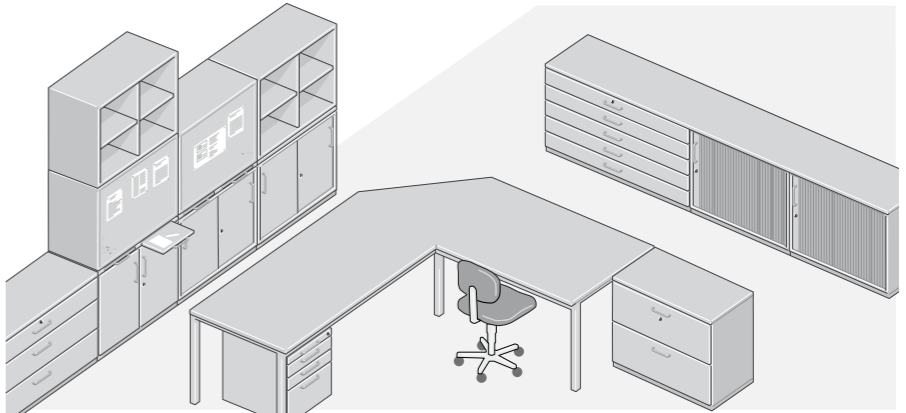
Beschreibung			Bestell-Nr.
Pinnwand für Schrankmaß für Schrankmaß für Schrankmaß für Schrankmaß für Schrankmaß		420 mm x 720 mm 820 mm x 720 mm 1200 mm x 720 mm	09-7A 09-7B 09-7C
		820 mm x 1100 mm 1200 mm x 1100 mm	09-8B 09-8C
Stellvarianten Raumteiler-Elemente			

L 19" Schränke



19" Schränke



19" Unterschranke



Technische Merkmale

Passend zu den Primus One Systemtischen lassen sich 19" Unterschränke und Schränke – fest oder fahrbar – wahlweise unter den Tisch, seitlich als Anbauelement oder einzeln stehend zu kompletten Funktionsgruppen verbinden und optimal einsetzen. Max. zulässiges Gesamtgewicht 180 kg.

Deckel und Boden sind als Aluminium-Gussteil ausgeführt. Die 4 Alu Rasterprofile ermöglichen den Einbau von 19" Komponenten gemäß DIN 41494.

Die Seitenwände und die Rückwand sind aus 1,5 mm Stahlblech gefertigt. Die 19" Beistellschränke sind passend zum Tischdesign oben mit einer 30 mm starken Tischplatte mit Postformingkante abgedeckt.

Für den Ausbau der 19" Unterschränke und Schränke stehen Tastaturauszüge und Trägerschienen zur Verfügung.

Die 19" Schränke können mit dem robusten Alu-Druckguss-Sockel zu mobilen Einheiten aufgerüstet werden.

19" Unterschranke

Technische Daten

Beschreibung		Bestell-Nr.
<p>Unterschrank 19" / 12HE</p> <p>Alu-Grundkonstruktion, Seiten- und Rückwand aus Stahlblech, obere Abdeckplatte mit 30 mm Postformingkante, Farbe: Lichtgrau Unter 800/900 mm tiefe Tische Unter 1000 mm tiefe Tische</p> <p>B = 553 mm x T = 600 mm x H = 670 mm B = 553 mm x T = 800 mm x H = 670 mm</p>		<p>73-1A 73-2A</p>
<p>Beistellschrank fahrbar 19" / 12HE</p> <p>Wie 73-1A/2A, jedoch mit 4 Lenkrollen á 75 mm Durchmesser, Abdeckplatte in Tischplattentiefe neben 800 mm tiefe Tische B = 553 mm x T = 600 mm x H = 750 mm</p> <p>neben 900 mm tiefe Tische B = 553 mm x T = 600 mm x H = 750 mm</p> <p>neben 1000 mm tiefe Tische B = 553 mm x T = 800 mm x H = 750 mm</p>		<p>73-1B 73-1D 73-2B</p>
<p>Beistellschrank 19" / 14HE</p> <p>Wie 73-1A/2A, Abdeckplatte in Tischplattentiefe neben 800 mm tiefe Tische B = 553 mm x T = 600 mm x H = 750 mm</p> <p>neben 900 mm tiefe Tische B = 553 mm x T = 600 mm x H = 750 mm</p> <p>neben 1000 mm tiefe Tische B = 553 mm x T = 800 mm x H = 750 mm</p>		<p>73-1C 73-1E 73-2C</p>
<p>Türen 12HE / 14HE abschließbar</p> <p>Stahlblechtür, 1,5 mm stark, lichtgrau pulverbeschichtet für 12HE-Schrank links, 19" / 12HE für 12HE-Schrank rechts, 19" / 12HE für 14HE-Schrank links, 19" / 14HE für 14HE-Schrank rechts, 19" / 14HE</p> <p>Rauchglastür für 12HE-Schrank links, 19" / 12HE für 12HE-Schrank rechts, 19" / 12HE für 14HE-Schrank links, 19" / 14HE für 14HE-Schrank rechts, 19" / 14HE</p>		<p>73-3A 73-3B 73-3C 73-3D</p> <p>73-3L 73-3M 73-3N 73-3P</p>

19" Schränke

Technische Daten

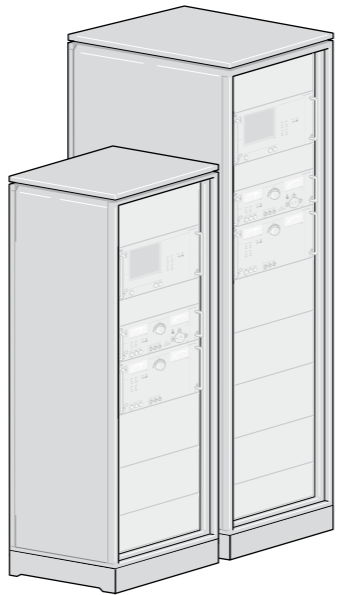
Beschreibung		Bestell-Nr.
<p>19" Mini-Rack 25HE</p> <p>Ausführung wie 19" Unterschränke, jedoch oberer Gehäuseabschluss aus Stahlblech, Farbe lichtgrau.</p> <p>B = 553 mm x T = 600 mm x H = 1253 mm B = 553 mm x T = 780 mm x H = 1253 mm</p> <p>Stahltür mit Schloss für 19" Mini-Rack links, 19" / 25HE für 19" Mini-Rack rechts, 19" / 25HE</p> <p>Rauchglastür mit Schloss für 19" Rack links, 19" / 25HE für 19" Rack rechts, 19" 25HE</p>		<p>73-1F 73-2F</p> <p>73-3E 73-3F</p> <p>73-3Q 73-3R</p>
<p>19" Euro-Rack 34HE / 43HE</p> <p>Ausführung wie 73-1F, jedoch mit verstärkter Alu-Grundkonstruktion für Boden, Deckel und Raster-Höhenprofile. Stahlrückwand als Tür ausgeführt.</p> <p>19" Euro-Rack 34HE B = 600 mm x T = 600 mm x H = 1737 mm B = 600 mm x T = 800 mm x H = 1737 mm</p> <p>19" Euro-Rack 43HE B = 600 mm x T = 600 mm x H = 2137 mm B = 600 mm x T = 800 mm x H = 2137 mm</p> <p>Stahltür mit Schloss für 19" Euro-Rack links, 19" / 34HE für 19" Euro-Rack rechts, 19" / 34HE für 19" Euro-Rack links, 19" / 43HE für 19" Euro-Rack rechts, 19" / 43HE</p> <p>Rauchglastür mit Schloss für 19" Euro-Rack links, 19" / 34HE für 19" Euro-Rack rechts, 19" / 34HE für 19" Euro-Rack links, 19" / 43HE für 19" Euro-Rack rechts, 19" / 43HE</p>		<p>73-1G 73-2G</p> <p>73-1J 73-2J</p> <p>73-3G 73-3H 73-3J 73-3K</p> <p>73-3T 73-3U 73-3V 73-3W</p>

Zubehör für 19" Schränke

Technische Daten

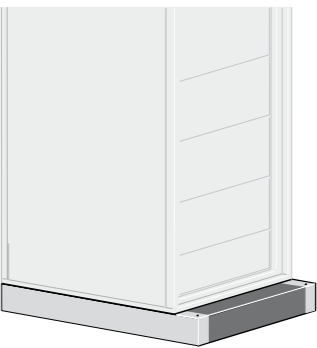
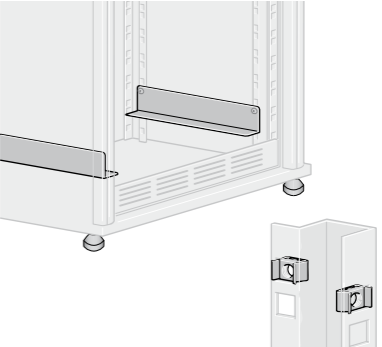
Beschreibung		Bestell-Nr.
<p>19" Tastaturauszug</p> <p>1HE, mit Gerätegriff, passend u.a. für Cherry-Tastatur mit Touch-Pad</p>		73-4A
<p>Sockel für 19" Racks</p> <p>aus stabilem Alu-Druckguss, fahrbar mit Feststeller,</p> <p>passend für 19" Euro-Racks mit Schranktiefe 600 mm und 800 mm B = 602 mm x T = 890 mm x H = 117 mm</p> <p>passend für 19"-Mini-Racks für Schranktiefe 600 mm B = 546 mm x T = 693 mm x H = 81 mm</p> <p>für Schranktiefe 800 mm B = 546 mm x T = 872 mm x H = 81 mm</p>		<p>73-4E</p> <p>73-4E ZMR600</p> <p>73-4E ZMR800</p>
<p>Führungsschienen</p> <p>aus Stahlblech gelb chromatiert</p> <p>passend für 19" Unterschränke 19" Mini-Racks</p> <p>für Schranktiefe 600 mm B = 36 mm x T = 468 mm x H = 50 mm</p> <p>für Schranktiefe 800 mm B = 36 mm x T = 647 mm x H = 50 mm</p> <p>passend für 19" Euro-Racks für Schranktiefe 600 mm B = 36 mm x T = 417 mm x H = 50 mm</p> <p>für Schranktiefe 800 mm B = 36 mm x T = 417 mm x H = 50 mm</p> <p>Käfigmutter M6 (Stück) für 19" Rasterprofil B = 14 mm x T = 9 mm x H = 13 mm</p>		<p>73-4K</p> <p>73-4L</p> <p>73-4K Z01</p> <p>73-4L Z01</p> <p>73-4P</p>



M Ausbildung



Tische



M1

primus one

System-Tisch mit Kabelklappe und Kabelwanne

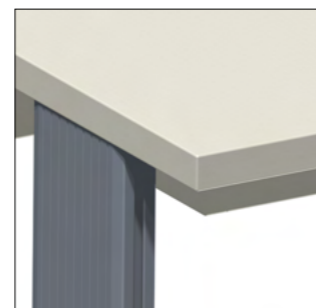

Kantenband



F- Kante

Technische Merkmale

- Hintere Tischbeine als Systemprofilsäule mit integriertem Kabelkanal
- Schwerlastnuten an den Tischbeinen zur Zubehörfestigung
- Versenkbare Kabelklappe zentral angeordnet
- Großvolumige Kabelwanne mit Zugriff von vorne
- Bei Reihenaufstellung Möglichkeit zur Durchverkabelung
- Niveausteller zum Ausgleich von Bodenunebenheiten
- Optional mit Höhenverstellung – auch nachrüstbar
- Individuelle Farbgebung möglich
- Systemsäulen hinten erweiterbar
- Vordere Tischbeine zurückversetzbar für mehr Beinfreiheit

Hinweis

Profilplatten sind separat zu bestellen. Diese finden Sie im Kapitel 1.1 Zubehör Tische

primus one

System-Tisch mit Kabelklappe und Kabelwanne

Technische Daten

Tischplatte	
Stärke	30 mm
Frontkanten	Kantenband 3 mm stark oder Flexi-Line Kante, austauschbar (F-Kante)
Beschichtung	HPL Schichtstoff 0,8 mm, blendfrei, abriebfest nach EN 438, kurzzeitig hitzebeständig, schwer entflammbar
Dekor	Lichtgrau RAL 7035
Kabelkanal	
Abmessungen	Höhe = 150 mm, Tiefe = 175 mm
Kabelklappe	
Ausführung	Versenkbar, mit rückseitiger Bürstenleiste
Abmessungen	Breite = 880 mm, Tiefe = 124 mm, Höhe = 30 mm
Belastbarkeit	
Gewichtsbelastung	200 kg Flächenlast
ESD Variante	
Tischplatte	Eigenschaften wie Standard, jedoch zusätzlich volumenleitfähig
Ausführung nach	DIN EN 61340-5-1 Teil 5-1
Abmessungen	
Breiten	1200 mm, 1500 mm, 1600 mm, 1800 mm, 2000 mm
Tiefen	800 mm, 900 mm, 1000 mm
Höhe	750 mm

Bestellnummern

Breite x Tiefe	Lichtes Maß zwischen den Profilen	F-Kante	Kantenband
1200 mm x 800 mm	964 mm	K0-1E	K0-1E.S
1500 mm x 800 mm	1264 mm	K0-1D	K0-1D.S
1600 mm x 800 mm	1364 mm	K0-1C	K0-1C.S
1800 mm x 800 mm	1564 mm	K0-1B	K0-1B.S
2000 mm x 800 mm	1764 mm	K0-1A	K0-1A.S
1200 mm x 900 mm	964 mm	K0-2E	K0-2E.S
1500 mm x 900 mm	1264 mm	K0-2D	K0-2D.S
1600 mm x 900 mm	1364 mm	K0-2C	K0-2C.S
1800 mm x 900 mm	1564 mm	K0-2B	K0-2B.S
2000 mm x 900 mm	1764 mm	K0-2A	K0-2A.S
1200 mm x 1000 mm	964 mm	K0-3E	K0-3E.S
1500 mm x 1000 mm	1264 mm	K0-3D	K0-3D.S
1600 mm x 1000 mm	1364 mm	K0-3C	K0-3C.S
1800 mm x 1000 mm	1564 mm	K0-3B	K0-3B.S
2000 mm x 1000 mm	1764 mm	K0-3A	K0-3A.S

primus one

System-Aufbau 3HE



Technische Merkmale

- Ergonomisch zum Bediener geneigt (Frontneigung)
- Komplett elektrisch vorverdrahtet mit Geräteanschlüssen
- Bestückbar mit ELABO- oder Fremdgeräten
- Abnehmbare Metallrückwand



Hinweis
Der abgebildete Tisch muss separat bestellt werden

primus one

System-Aufbau 3HE

Technische Daten

Korpus		
Stärke	19 mm	
Beschichtung	Melaminharzbeschichtet, beständig gegen organische Lösungsmittel, schwache Säuren, Benzin und Öl	
Dekor	Lichtgrau RAL 7035	
Abmessungen		Bestückung
Breiten	1200 mm	216TE
	1500 mm	270TE
	1600 mm	294TE
	1800 mm	330TE
	2000 mm	372TE
Tiefe		Oben: 375 mm Unten: 388 mm
Höhe	3HE	211 mm

Bestellnummern

Breite	Standard
1200 mm	K4-2E.X01
1500 mm	K4-2D.X01
1600 mm	K4-2C.X01
1800 mm	K4-2B.X01
2000 mm	K4-2A.X01

Passendes Systemprofile (1 Paar)

Länge: 210 mm	K5-1P.0210
---------------	------------

primus one

Klapptechnik System 3HE

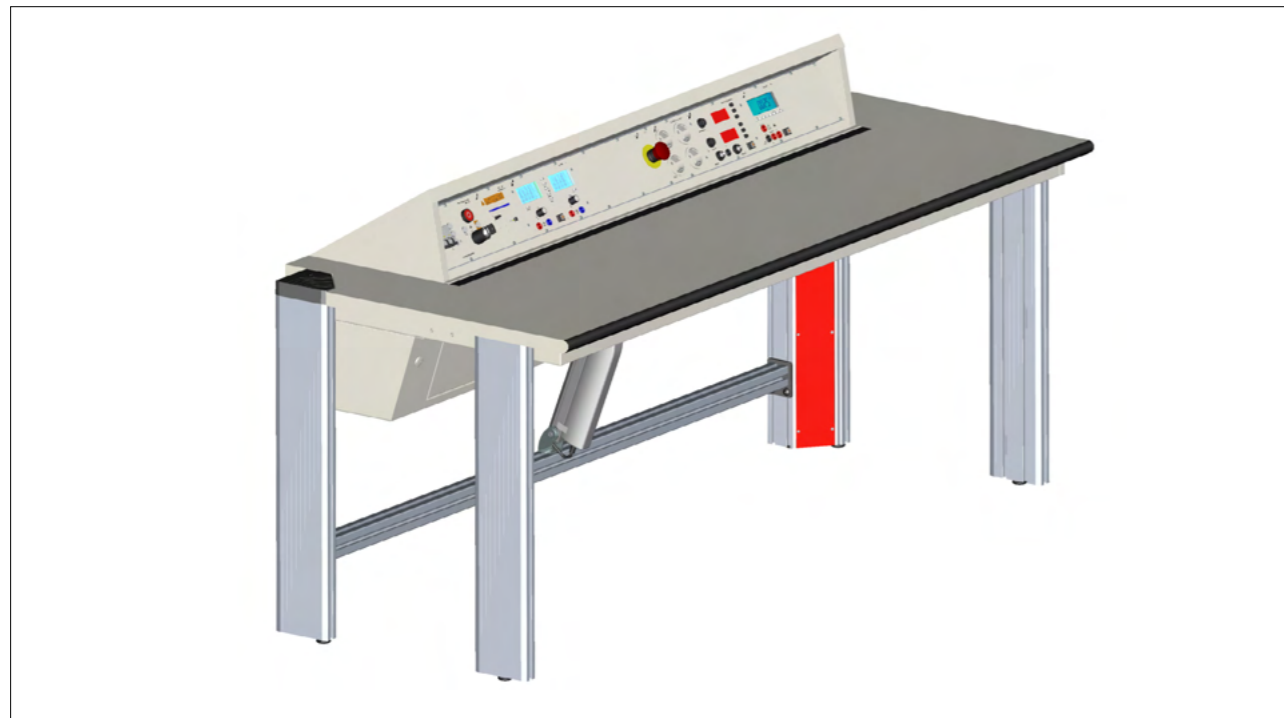

Technische Merkmale

- Versenkbarer Gerätekorpus zum Schutz der Geräte bei Nichtgebrauch
- Im eingefahrenen Zustand Einsatz als normaler Arbeitstisch
- Gerätekorpus bestückbar mit ELABO oder Fremdgeräten
- Komplett elektrisch vorverdrahtet mit Geräteanschlüssen
- Ergonomische und übersichtliche Anordnung der Geräte
- Systemprofile nach oben erweiterbar
- Unterbauwanne mit Revisionsklappe
- Endpositionserkennung in Verbindung mit Software
- Austauschbare ergonomisch geformte Frontkante
- Hintere Tischbeine zur Kabelzuführung nutzbar
- Optional fernsteuerbar über Taster oder Elution® Training Software



Lieferumfang

Primus One® Systemtisch mit integriertem Versenkkorpus und elektrischem Antrieb
Höhenprofile, Wechselrahmen, Profilplatten und Geräte sind separat zu bestellen

Hinweis

Profilplatten unter der Tischplatte benötigen eine Höhe von 480 mm

primus one

Klapptechnik System 3HE

Technische Daten

Tischplatte	
Stärke	30 mm
Frontkante	Flexi-Line Kante, austauschbar
Beschichtung	HPL Schichtstoff 0,8 mm, blendfrei, abriebfest nach EN 438, kurzzeitig hitzebeständig, schwer entflammbar
Dekor	Lichtgrau RAL 7035
Gerätekorpus	
Stärke	3HE Rastersystem nach DIN 41494 1TE = 5,08 mm
Frontkante	19 mm
Beschichtung	Melaminharzbeschichtet, beständig gegen organische Lösungsmittel, schwache Säuren, Benzin und Öl
Dekor	Lichtgrau RAL 7035
Abmessungen	
Breiten	1200 mm, 1500 mm, 1600 mm, 1800 mm, 2000 mm
Tiefe	800 mm, 900 mm
Höhe	750 mm

Bestellnummern

Breite x Tiefe	Bestückungsbreite	Bestell.Nr.
1200 mm x 800 mm	3HE / 144TE	A7-4E
1500 mm x 800 mm	3HE / 188TE	A7-4D
1600 mm x 800 mm	3HE / 234TE	A7-4C
1800 mm x 800 mm	3HE / 270TE	A7-4B
2000 mm x 800 mm	3HE / 300TE	A7-4A
1200 mm x 900 mm	3HE / 144TE	A7-5E
1500 mm x 900 mm	3HE / 188TE	A7-5D
1600 mm x 900mm	3HE / 234TE	A7-5C
1800 mm x 900 mm	3HE / 270TE	A7-5B
2000 mm x 900 mm	3HE / 300TE	A7-5A

primus one

System-Profile für Didactic

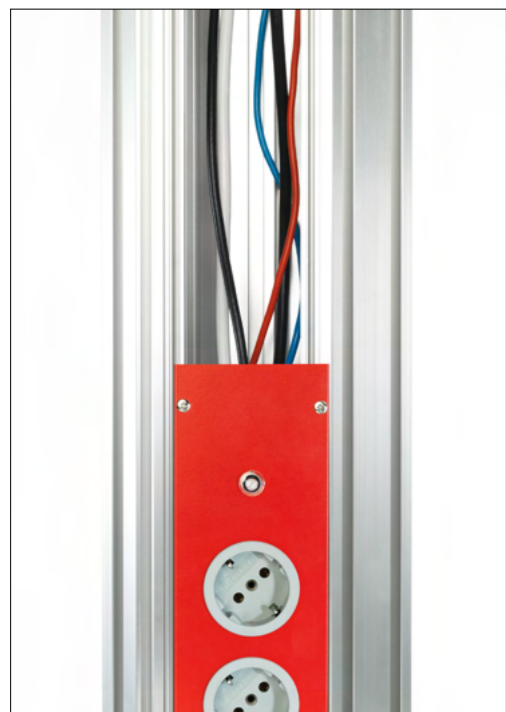

Technische Merkmale

- Alu-Stangenpressprofil für maximale Festigkeit
- Schwerlastnuten zur Montage von Zubehör wie z. B. PC-Halter
- Hochwertig eloxierte Oberfläche
- Höhenprofil als "vertikale Brüstungskanäle" ausgeführt
- Kabelkammern im Inneren für die saubere Führung von Leitungen
- Geeignet zum Einbau von System-Profilplatten
- System-Profil nach oben verlängerbar durch eine unsichtbare, patentierte Befestigungstechnik (an den hinteren Tischbeinen)

Technische Daten

Beschreibung	Länge	Bestell-Nr.
Für Bestückung mit 240 mm Profilplatten	270 mm	K5-1P.0270
Für Bestückung mit 480 mm Profilplatten oder 1 x 360 mm + 1 x 120 mm Geeignet für Befestigung von Wechselrahmen (1-Etage)	510 mm	K5-1P.0510
Für Bestückung mit 1 x 480 mm + 1 x 360 mm Profilplatten Geeignet für Befestigung von Wechselrahmen (2-Etagen)	870 mm	K5-1P.0870



primus one

System-Profilplatten für Didactic



Technische Daten

Beschreibung			Bestell-Nr.
Einschaltfeld 3-phasig Netzspannung 3 / N / PE ~ 50 Hz 400 V 16 A B = 80 mm, H = 360 mm Bestückung: 1 Not-Aus-Schalter unverdrahtet 1 Austaster 1 Schlüssel-Ein-Taster 3 Phasenkontrollleuchte 5 Sicherheitsregeln		Frontplatte verkehrsrot Frontplatte signalblau Frontplatte schwarzgrau	K5-5A00DE.360.3020 K5-5A00DE.360.5005 K5-5A00DE.360.7021
Didacticplatte B = 80 mm, H = 360 mm Bestückung: 2 Laborbuchsen 2 mm rot / schwarz, unverdrahtet Bedruckung "KNX-Logo" 1 Schukosteckdose 1 UAE-Doppelsteckdose (RJ45)/8/8(8/8) Cat6, geschirmt (unverdrahtet)		Frontplatte verkehrsrot Frontplatte signalblau Frontplatte schwarzgrau	K5-5A01DE.360.3020 K5-5A01DE.360.5005 K5-5A01DE.360.7021
Didacticplatte B = 80 mm, H = 360 mm Bestückung: 1 Schnellverschlusskupplung NW 5 1/8" inklusive 1 Stecknippel NW 5 für Kunststoffschlauch 6/4 1 Schnittstellenfeld "ASi" 4 Sicherheitslaborbuchsen 4 mm gelb, unverdrahtet 1 Schnittstellenfeld "PROFI BUS" 2 Sub-D Adapter (Genter-Changer) 9-polig Front female / Rückseite female 2 Sicherheitslaborbuchsen 4 mm schwarz unverdrahtet 1 Schnittstellenfeld "PROFI NET" 2 RJ45 Buchse 8-polig beidseitig steckbar, mit 3 m Patchkabel		Frontplatte verkehrsrot Frontplatte signalblau Frontplatte schwarzgrau	K5-5A02DE.360.3020 K5-5A02DE.360.5005 K5-5A02DE.360.7021
Einschaltfeld 1-phasig mit Spannungsentnahme Netzspannung 1 / N / PE ~ 50 Hz 230 V 16 A B = 80 mm, H = 480 mm Sonderausführung mit schwarzem Schlüsselpilzschalter als Schlag-Aus Bestückung: 1 Schlüsselpilzschalter, schwarz 1 Phasenkontrollleuchte 3 Schukosteckdosen 3 Sicherheitslaborbuchsen		Frontplatte verkehrsrot Frontplatte signalblau Frontplatte schwarzgrau	K5-1A13DE.480.3020 K5-1A13DE.480.5005 K5-1A13DE.480.7021



Technische Daten

Beschreibung			Bestell-Nr.
<p>Versorgungsplatte mit Not-Aus</p> <p>Netzspannung 3 / N / PE ~ 50 Hz 400 V 16 A</p> <p>B = 80 mm, H = 480 mm</p> <p>Bestückung: 5 Sicherheitslaborbuchsen 1 Schukosteckdose 1 Not-Aus Schalter unverdrahtet 1 USB Durchgangsbuchse 1 RJ45 Cat6 Durchgangsbuchse 1 Kabeldurchlassdose schwarz Ø 60 mm</p>		<p>Frontplatte verkehrsrot</p> <p>Frontplatte signalblau</p> <p>Frontplatte schwarzgrau</p>	<p>K5-5B00DE.480.3020</p> <p>K5-5B00DE.480.5005</p> <p>K5-5B00DE.480.7021</p>
<p>Versorgungsplatte</p> <p>Netzspannung 3 / N / PE ~ 50 Hz 400 V 16 A</p> <p>B = 80 mm, H = 480 mm</p> <p>Bestückung: 5 Sicherheitslaborbuchsen 2 Schukosteckdosen 1 CEE-Steckdose</p>		<p>Frontplatte verkehrsrot</p> <p>Frontplatte signalblau</p> <p>Frontplatte schwarzgrau</p>	<p>K5-5A02DE.480.3020</p> <p>K5-5A02DE.480.5005</p> <p>K5-5A02DE.480.7021</p>

Technische Daten

Beschreibung			Bestell-Nr.
<p>Versorgungsplatte mit Not-Aus</p> <p>Netzspannung 3 / N / PE ~ 50 Hz 400 V 16 A</p> <p>B = 80 mm, H = 480 mm</p> <p>Bestückung: 1 Leuchtwippschalter 2 Schukosteckdosen 1 NOT-AUS Schalter unverdrahtet 1 RJ45 Cat6 Durchgangsbuchse 1 Schaltnetzteil mit getakteter Ausgangsspannung 24 V / 6 A Ausgänge auf 2 Sicherheitslaborbuchsen geführt Spannungsanzeige an LED Spezifikation: Ausgangsleistung: 150 W Restwelligkeit: 150 mVp-p Ausgangstoleranz: ± 1.0 % Eingangsregelung: ± 0.5 % Lastregelung: ± 0.5 % Überlastschutz</p>		<p>Frontplatte verkehrsrot</p> <p>Frontplatte signalblau</p> <p>Frontplatte schwarzgrau</p>	<p>K5-5A00DE.480.3020</p> <p>K5-5A00DE.480.5005</p> <p>K5-5A00DE.480.7021</p>
<p>Versorgungsplatte mit Not-Aus</p> <p>Netzspannung 3 / N / PE ~ 50 Hz 400 V 16 A</p> <p>B = 80 mm, H = 480 mm</p> <p>Bestückung: 5 Sicherheitslaborbuchsen 1 Schukosteckdosen 1 Not-Aus Schalter unverdrahtet 1 RJ45 Cat6 Durchgangsbuchse 1 Schaltnetzteil mit getakteter Ausgangsspannung 24 V / 6 A Ausgänge auf 2 Sicherheitslaborbuchsen geführt Spannungsanzeige an LED Spezifikation: Ausgangsleistung: 150 W Restwelligkeit: 150 mVp-p Ausgangstoleranz: ± 1.0 % Eingangsregelung: ± 0.5 % Lastregelung: ± 0.5 % Überlastschutz</p>		<p>Frontplatte verkehrsrot</p> <p>Frontplatte signalblau</p> <p>Frontplatte schwarzgrau</p>	<p>K5-5B01DE.480.3020</p> <p>K5-5B01DE.480.5005</p> <p>K5-5B01DE.480.7021</p>



Technische Daten

Beschreibung			Bestell-Nr.
<p>Versorgungsplatte</p> <p>Netzspannung 3 / N / PE ~ 50 Hz 400 V 16 A</p> <p>B = 80 mm, H = 480 mm</p> <p>Bestückung: 5 Sicherheitslaborbuchsen 3 Schukosteckdosen 1 Schnellverschlusskupplung NW 5 1/8" inklusive 1 Stecknippel NW 5 für Kunststoffschlauch 6/4 1 Schaltnetzteil mit getakteter Ausgangsspannung 24 V / 6 A Ausgänge auf 2 Sicherheitslaborbuchsen geführt Spannungsanzeige an LED Spezifikation: Ausgangsleistung: 150 W Restwelligkeit: 150 mVp-p Ausgangstoleranz: ± 1.0 % Eingangsregelung: ± 0.5 % Lastregelung: ± 0.5 % Überlastschutz</p>		<p>Frontplatte verkehrsrot</p> <p>Frontplatte signalblau</p> <p>Frontplatte schwarzgrau</p>	<p>K5-5A01DE.480.3020</p> <p>K5-5A01DE.480.5005</p> <p>K5-5A01DE.480.7021</p>
<p>Versorgungsplatte</p> <p>Netzspannung 1 / N / PE ~ 50 Hz 230 V 16 A</p> <p>B = 80 mm, H = 120 mm</p> <p>Bestückung: 1 Schnellverschlusskupplung NW 5 1/8" inklusive 1 Stecknippel NW 5 für Kunststoffschlauch 6/4 1 Schaltnetzteil mit getakteter Ausgangsspannung 24 V / 6 A Ausgänge auf 2 Sicherheitslaborbuchsen geführt Spannungsanzeige an LED Spezifikation: Ausgangsleistung: 150 W Restwelligkeit: 150 mVp-p Ausgangstoleranz: ± 1.0 % Eingangsregelung: ± 0.5 % Lastregelung: ± 0.5 % Überlastschutz</p>		<p>Frontplatte verkehrsrot</p> <p>Frontplatte signalblau</p> <p>Frontplatte schwarzgrau</p>	<p>K5-5A00DE.120.3020</p> <p>K5-5A00DE.120.5005</p> <p>K5-5A00DE.120.7021</p>



Technische Daten

Beschreibung			Bestell-Nr.
<p>Not-Aus-Platte</p> <p>B = 80 mm, H = 120 mm</p> <p>Bestückung: 1 Not-Aus Schalter unverdrahtet</p>		<p>Frontplatte verkehrsrot</p> <p>Frontplatte signalblau</p> <p>Frontplatte schwarzgrau</p>	<p>K5-2B00DE.120.3020</p> <p>K5-2B00DE.120.5005</p> <p>K5-2B00DE.120.7021</p>
<p>Datenplatte</p> <p>B = 80 mm, H = 120 mm</p> <p>Bestückung: 1 UAE-Doppelsteckdose (RJ45)/8/8(8/8) Cat6, geschirmt (unverdrahtet)</p>		<p>Frontplatte verkehrsrot</p> <p>Frontplatte signalblau</p> <p>Frontplatte schwarzgrau</p>	<p>K5-7A00DE.120.3020</p> <p>K5-7A00DE.120.5005</p> <p>K5-7A00DE.120.7021</p>
<p>Versorgungsplatte</p> <p>Netzspannung 1 / N / PE ~ 50 Hz 230 V 16 A</p> <p>B = 80 mm, H = 120 mm</p> <p>Bestückung: 1 Leuchtwippschalter 1 Schukosteckdosen</p>		<p>Frontplatte verkehrsrot</p> <p>Frontplatte signalblau</p> <p>Frontplatte schwarzgrau</p>	<p>K5-2A00DE.120.3020</p> <p>K5-2A00DE.120.5005</p> <p>K5-2A00DE.120.7021</p>
<p>Versorgungsplatte</p> <p>Netzspannung 3 / N / PE ~ 50 Hz 400 V 16 A</p> <p>B = 80 mm, H = 120 mm</p> <p>Bestückung: 5 Sicherheitslaborbuchsen</p>		<p>Frontplatte verkehrsrot</p> <p>Frontplatte signalblau</p> <p>Frontplatte schwarzgrau</p>	<p>K5-3A00DE.120.3020</p> <p>K5-3A00DE.120.5005</p> <p>K5-3A00DE.120.7021</p>

Technische Daten

Beschreibung			Bestell-Nr.
<p>Leerplatte zum Verschließen des hinteren Profils</p> <p>B = 80 mm, H = 523 mm</p>		<p>Frontplatte verkehrsrot</p> <p>Frontplatte signalblau</p> <p>Frontplatte schwarzgrau</p>	<p>K5-0L0000.523.3020</p> <p>K5-0L0000.523.5005</p> <p>K5-0L0000.523.7021</p>
<p>Profilplatte mit Kabeldurchlassdose</p> <p>B = 80 mm, H = 523 mm</p> <p>Bestückung: Kabeldurchlassdose schwarz Ø 60 mm</p>		<p>Frontplatte verkehrsrot</p> <p>Frontplatte signalblau</p> <p>Frontplatte schwarzgrau</p>	<p>K5-0L0100.523.3020</p> <p>K5-0L0100.523.5005</p> <p>K5-0L0100.523.7021</p>

Technische Daten

Beschreibung			Bestell-Nr.
<p>Versorgungsplatte</p> <p>Netzspannung 1 / N / PE ~ 50 Hz 400 V 16 A</p> <p>B = 80 mm, H = 523 mm</p> <p>Bestückung: 1 Kabeldurchlassdose schwarz Ø 60 mm 1 UAE-Doppelsteckdose (RJ45)/8/8(8/8) Cat6, geschirmt (unverdrahtet) 2 Schukosteckdosen</p>		<p>Frontplatte verkehrsrot</p> <p>Frontplatte signalblau</p> <p>Frontplatte schwarzgrau</p>	<p>K5-2H05DE.523.3020</p> <p>K5-2H05DE.523.5005</p> <p>K5-2H05DE.523.7021</p>
<p>Versorgungsplatte</p> <p>3/N/PE ~ 50 Hz 400 V 16 A an CEE-Steckdose und Schukosteckdosen, sowie Kabeldurchlassdose 60 mm schwarz</p> <p>B = 80 mm, H = 523 mm</p> <p>Bestückung: 1 Kabeldurchlassdose schwarz Ø 60 mm 1 CEE-Steckdose 2 Schukosteckdosen</p>		<p>Frontplatte verkehrsrot</p> <p>Frontplatte signalblau</p> <p>Frontplatte schwarzgrau</p>	<p>K5-3A01DE.523.3020</p> <p>K5-3A01DE.523.5005</p> <p>K5-3A01DE.523.7021</p>

Experimentierinsel

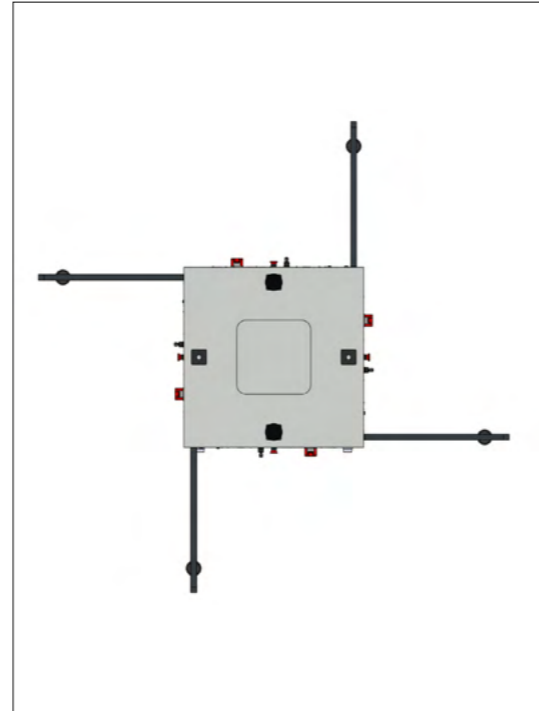

Technische Merkmale

- Fahrbare Insel-Lösungen zur Durchführung von fachpraktischen Installationsübungen für bis zu 4 Schüler
- Stabiler, geschweißter Stahlrahmen
- 4 feststellbare Rollen
- Einbaumöglichkeiten in Grundmodul mit Ablageelemente, Schubladen, Didactic-Aufnahmen oder ähnliches aus dem primus Mobil-Bereich
- Variable Erweiterung der Flügelmodule in Holz, Lochblech und Wechselrahmenprofil möglich
- Elektronische 3HE Cockpit individuell konfigurierbar
- Einfaches Freischaltung der einzelnen Phasen mit der hauseigenen elution two Software
- Montagemöglichkeiten von bis zu 4 Stück Signalleuchten

Experimentierinsel

Technische Daten

Grundmodul	
Ausführung	Verschiedene Variantenmöglich (siehe unten) mit Griff und Schloss
Lochblechwände	Stahlblech mit 5x10 mm Lochung
Lichte Einbau-Breite	704 mm
Einbau Möglichkeiten	Ablageelement o.ä aus dem primus mobil Bereich
Farbe	RAL7016
Rollen	
Durchmesser	100 mm
Belastbarkeit	bis zu 600 kg
Abmessungen	
Breite	952 mm
Tiefen	952 mm
Höhe	1818 mm

Bestellnummern Grundmodul

Art.Nr.	Ausführung
A9-6G.B	Lerninsel + 4 x Lochblech
A9-6G.B1	Lerninsel + 2 x Lochblech 2 x Holz
A9-6G.B2	Lerninsel + 4 x Holz

Passende Flügelmodule

Art.Nr.	Bezeichnung
A9-6G.DI	Wechselrahmen
A9-6G.DP	Lochblech
A9-6G.DW	Holz

Passender 3HE Aufbau





Art.Nr.	Bezeichnung
A9-6G.E	Elektronikaufsatz 3HE

Einbaumöglichkeiten in Grundmodul

Art.Nr.	Bezeichnung
A9-6F	Regal für DIN A4 Ausbildungsboards

Komplettschränke

Technische Daten

Beschreibung			Bestell-Nr.
<p>Komplettschrank mit Nutmatten</p> <p>2 Flügeltüren 1 Griff mit Schloss 1 Mittelwand 2 6 Fachböden höhenverstellbar 2 5 Satz Nutmatten für je 5 Fächer zur Unterbringung von DIN A4 hohen Lehrsystemen</p> <p>auch mit Funktechnik erhältlich (Schließung durch Transponder)</p>		1020 mm x 600 mm x 2045 mm	07-1W
<p>Komplettschrank mit Nutmatten</p> <p>2 Vollglastüren mit Sicherheits-schloss und Mittelwand. 4 Fachböden einseitig 8 Fachböden beidseitig mit Nut-matten in 2 x 5 Etagen für DIN A4-Experimentierplatten.</p>		1020 mm x 600 mm x 2045 mm	07-1W Z01
<p>Muldenschrank für Experimentierboxen</p> <p>Grundelement mit zwei Flügeltüren, Griffolive und Sicherheits-schloss.</p> <p>Anbauelement mit zwei Flügeltüren, Griffolive und Sicherheits-schloss.</p> <p>Seitliche Innenwände mit Füh-rungsnutzen zur Aufnahme von Aufbewahrungsmulden (2 Stück hintereinander)</p>		774 mm x 680 mm x 2045 mm 755 mm x 680 mm x 2045 mm	67-1A 67-1B
<p>Muldenunterschrank</p> <p>Flügeltüre rechts bzw. links mit Sicherheitsschloss. Der Korpus ist innen links und rechts mit Führungsnuten versehen.</p> <p>Zur Aufbewahrung von maximal 10 Stück Polystyrolformschalen (Experimentierboxen, Werkzeug, Installationsmaterial, usw.)</p>		370 mm x 680 mm x Tischtiefe Flügeltüre rechts für Tischtiefe 800 / 850 mm für Tischtiefe 900 / 950 mm für Tischtiefe 1000 / 1050 mm Flügeltüre links für Tischtiefe 800 / 850 mm für Tischtiefe 900 / 950 mm für Tischtiefe 1000 / 1050 mm	67-1D X01 67-1D X02 67-1D X03 67-1E X01 67-1E X02 67-1E X03





Komplettschränke & Zubehör

Technische Daten

Beschreibung			Bestell-Nr.
<p>Aufbewahrungsschrank fahrbar</p> <p>Sonderführung: - Vorbereitet zur Aufnahme von 24 Wechsel-Lochblechwände Typ K7-5X.B760 - Führungen aus Multiplex - Rückwand 19 mm stark - Türen abschließbar - stabiles fahrbares Metallgestell mit 4 Lenkrollen Ø125 mm, zwei davon feststellbar.</p>		1019 / 1052 mm x 840 mm x 1699 mm	A9-6L
<p>Orgatower</p> <p>Sonderführung: - Vorbereitet zur Aufnahme von 24 Wechsel-Lochblechwände Typ K7-5X.B760 - Führungen aus Multiplex - Rückwand 19 mm stark - Türen abschließbar - stabiles fahrbares Metallgestell mit 4 Lenkrollen Ø125 mm, zwei davon feststellbar.</p>			
<p>Muldeneinsatz zur Aufbewahrung von Experimentierboxen (10 Fächer)</p>		310 mm x 700 mm x 35 mm	67-2A
<p>Muldeneinsatz zur Aufbewahrung von Experimentierboxen (13 Fächer)</p>		310 mm x 700 mm x 35 mm	67-2B
<p>Muldeneinsatz zur Aufbewahrung von Experimentierboxen (12 Fächer)</p>		310 mm x 700 mm x 35 mm	67-2C

Experimentierrahmen

Technische Daten

Beschreibung		Bestell-Nr.
<p>Experimentierrahmen 1 Etage freistehend</p> <p>H-Profilrahmen 1 Etage DIN A4, 15° nach hinten geneigt</p>		850 mm x 260 mm x 380 mm 60-1Q
<p>Experimentierrahmen 2 Etage freistehend mit T-Füßen</p> <p>H-Profilrahmen 2 Etagen DIN A4</p>		850 mm x 310 mm x 700 mm 60-1R
<p>H-Profilrahmen 1 Etage zur Montage auf Aufbau</p> <p>2 H-Profile L1900 2 H-Profile L1700 2 H-Profile L1500 2 H-Profile L1400 2 H-Profile L1100</p>		1960 mm x 250 mm x 365 mm 1760 mm x 250 mm x 365 mm 1560 mm x 250 mm x 365 mm 1460 mm x 250 mm x 365 mm 1160 mm x 250 mm x 365 mm 60-1A ZB 196 60-1A ZB 176 60-1A ZB 156 60-1B ZB 146 60-1C ZB 116
<p>H-Profilrahmen 2 Etagen zur Montage auf Aufbau</p> <p>3 H-Profile L1900 3 H-Profile L1700 3 H-Profile L1500 3 H-Profile L1400 3 H-Profile L1100</p>		1960 mm x 250 mm x 685 mm 1760 mm x 250 mm x 685 mm 1560 mm x 250 mm x 685 mm 1460 mm x 250 mm x 685 mm 1160 mm x 250 mm x 685 mm 60-1D ZB 196 60-1D ZB 176 60-1D ZB 156 60-1E ZB 146 60-1F ZB 116
<p>H-Profilrahmen 3 Etagen zur Montage auf Aufbau</p> <p>4 H-Profile L1900 4 H-Profile L1700 4 H-Profile L1500 4 H-Profile L1400 4 H-Profile L1100</p>		1960 mm x 250 mm x 1005 mm 1760 mm x 250 mm x 1005 mm 1560 mm x 250 mm x 1005 mm 1460 mm x 250 mm x 1005 mm 1160 mm x 250 mm x 1005 mm 60-1H ZB 196 60-1H ZB 176 60-1H ZB 156 60-1J ZB 146 60-1K ZB 116

Lochblechwände, Installationskabine

Technische Daten

Beschreibung		Bestell-Nr.
<p>Installationskabine zur Wandmontage</p> <p>Installationskabine zur Durchführung von fachpraktischen Installationsübungen. Die Installationswände sind mit einer Lochung 5 x 10 mm ausgeführt, so dass die Installationsmaterialien beliebig montiert werden können. Bei Nichtgebrauch kann die Kabine einfach zusammengeklappt und platzsparend aufbewahrt werden. Die komplette Kabine ist pulverbeschichtet in lichtgrau RAL 7035. Zur Wandbefestigung wird Montagematerial mitgeliefert. Optional ist die Installationskabine auch freistehend lieferbar.</p>		1200 mm x 1000 mm x 2000 mm 60-5B ZX01
<p>Befestigungsmaterial Satz 1</p> <p>Satz 1 bestehend aus: 100 Dübel 5 mm x 5 mm, 50 Spax-Schrauben 3,5 mm x 12 mm 30 Spax-Schrauben 3,5 mm x 20 mm 20 Spax-Schrauben 3,5 mm x 30 mm</p> <p>Satz 2 bestehend aus: 100 Dübel 5 mm x 10 mm, 50 Spax-Schrauben 3,5 mm x 12 mm 30 Spax-Schrauben 3,5 mm x 20 mm 20 Spax-Schrauben 3,5 mm x 30 mm</p>		65-2D 65-2E
<p>Kugellagerschlitten</p> <p>zur Tiefenverstellung von Experimentierrahmen Primus One und Primus Basic</p>		60-6A
<p>Wechsel-Lochblechwand</p> <p>1 x A4 passend zum Einhängen in Experimentierrahmen</p> <p>B = 766 mm, H = 687 mm, T = 45 mm</p> <p>Ausführung: - seitlich links und rechts Lochblech mit Lochung - links / rechts jeweils Ø 8,2 mm zur Aufnahme von Sicherheitslaborbuchsen - mit zwei Erdungsbuchsen</p>		K7-5X

Experimentierträger Zubehör

Tischaufbauten 3HE

Technische Daten

Beschreibung		Bestell-Nr.
<p>Spezialdübel</p> <p>Kunststoff-Spezialdübel 5 mm x 5 mm 250 Stück pro Packung</p> <p>Kunststoff-Spezialdübel 5 x 10 mm 100 Stück pro Packung</p>		<p>65-2F</p> <p>65-2G</p>
<p>Spax Schrauben</p> <p>3,5 mm x 12 mm 100 Stück pro Packung</p> <p>3,5 mm x 20 mm 100 Stück pro Packung</p> <p>Spax-Schrauben 3,5 mm x 30 mm 100 Stück pro Packung</p>		<p>65-2H</p> <p>65-2J</p> <p>65-2K</p>
<p>Bürstenleiste</p> <p>Bürstenleiste zum Einschieben in H-Profile zur Geräuschdämmung bei Schaltungsübungen mit Experimentierplatten. Pro H-Profil werden zwei Bürstenleisten je Etage benötigt.</p>		<p>Bitte benötigte Länge bzw. Experimentierrahmen Typ angeben!</p> <p>65-2R</p>
<p>Tischaufbau 3HE für Tischmontage</p> <p>Tischaufbau mit gerader Front. Der Tischaufbau ist zur Aufnahme von ELABO-Kassetten 3HE im 5,08 mm Teilungsraster konzipiert. Ebenso können Fremdfabrikate integriert werden. Der Korpus ist aus 19 mm starker Dreischichtspanplatte gefertigt.</p> <p>Zur Aufnahme von 384TE Zur Aufnahme von 342TE Zur Aufnahme von 304TE Zur Aufnahme von 282TE Zur Aufnahme von 222TE</p>		<p>2000 mm x 350 mm x 171 mm 1800 mm x 350 mm x 171 mm 1600 mm x 350 mm x 171 mm 1500 mm x 350 mm x 171 mm 1200 mm x 350 mm x 171 mm</p> <p>R4-2A.X02 R4-2B.X02 R4-2C.X02 R4-2D.X02 R4-2E.X02</p>

Tischaufbauten 3HE

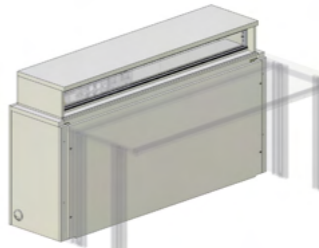
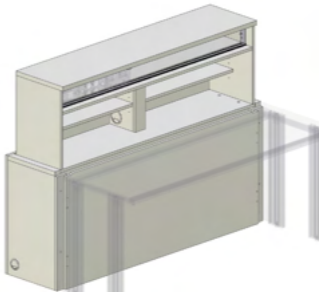

Versenktechnik System 3HE

Technische Daten

Beschreibung		Bestell-Nr.
<p>Tischaufbau beidseitig bestückbar für Tischmontage</p> <p>Tischaufbau 3HE, 2 x 384TE mit gerader Front. Der Tischaufbau ist auf beiden Längsseiten mit 3HE Einsatzplatten im 5,08 mm Teilungsraster bestückbar. Ebenso können Fremdfabrikate integriert werden. Der Korpus ist aus 19 mm starker Dreischichtspanplatte gefertigt.</p> <p>Tischaufbau 3HE, 2 x 342TE Tischaufbau 3HE, 2 x 304TE Tischaufbau 3HE, 2 x 282TE Tischaufbau 3HE, 2 x 222TE</p>		<p>2000 mm x 450 mm x 171 mm</p> <p>1800 mm x 450 mm x 171 mm 1600 mm x 450 mm x 171 mm 1500 mm x 450 mm x 171 mm 1200 mm x 450 mm x 171 mm</p> <p>R4-2A.X10 R4-2B.X10 R4-2C.X10 R4-2D.X10 R4-2E.X10</p>
<p>Versenkbare Tischaufbauten 1-stufig</p> <p>Versenkmechanik mit senkrecht elektromotorisch ausfahrendem Aufbau und Sicherheitsabschaltleiste. Zur Aufnahme von 3HE-Eurokassetten. Vorbereitet für Anbau von Primus Basic Systemtisch. Korpushöhe im ausgefahrenen Zustand: 1000 mm</p> <p>Zur Aufnahme von 360 TE Zur Aufnahme von 318 TE Zur Aufnahme von 282 TE Zur Aufnahme von 258 TE Zur Aufnahme von 198 TE</p>		<p>2000 mm x 432 mm x 780 mm 1800 mm x 432 mm x 780 mm 1600 mm x 432 mm x 780 mm 1500 mm x 432 mm x 780 mm 1200 mm x 432 mm x 780 mm</p> <p>A4-1A.K A4-1B.K A4-1C.K A4-1D.K A4-1E.K</p>
<p>Versenkbare Tischaufbauten 2-stufig</p> <p>Versenkmechanik mit senkrecht elektromotorisch ausfahrendem Aufbau und Sicherheitsabschaltleiste.</p> <p>1. Ebene: Zur Aufnahme von 3HE-Eurokassetten.</p> <p>2. Ebene: Regalteil mit Mittelwand und Fachböden Vorbereitet für Anbau von Primus Basic Systemtisch. Korpushöhe im ausgefahrenen Zustand: 1. Ebene: 1000 mm 2. Ebene: 1340 mm</p> <p>Zur Aufnahme von 360TE Zur Aufnahme von 318TE Zur Aufnahme von 282TE Zur Aufnahme von 258TE Zur Aufnahme von 198TE</p>		<p>2000 mm x 432 mm x 780 mm 1800 mm x 432 mm x 780 mm 1600 mm x 432 mm x 780 mm 1500 mm x 432 mm x 780 mm 1200 mm x 432 mm x 780 mm</p> <p>A4-2A.K A4-2B.K A4-2C.K A4-2D.K A4-2E.K</p>

Raumstromversorgung

Technische Daten

Beschreibung			Bestell-Nr.
<p>Unterschrank Raumstromversorgung</p> <p>Unterschrank bodenständig vorbereitet zur Aufnahme der Raumverteilung 19" / 14HE. Mit oben verkürzter Front-Flügeltüre rechts angeschlagen und Schloss. Durch eine Mittelwand ist der Unterschrank in der Tiefe getrennt. Der hintere Raum dient als Anschlussraum der Zuleitungen, die auf Reihenklemmen verdrahtet sind. Zugang über Flügeltüre in linker Seitenwand, abschließbar</p>		525 mm x 750 mm x 710 mm	A7-8C
<p>Unterschrank Raumstromversorgung</p> <p>Unterschrank bodenständig vorbereitet zur Aufnahme der Raumverteilung 19" / 14HE. Mit oben verkürzter Front-Flügeltüre links angeschlagen und Schloss. Durch eine Mittelwand ist der Unterschrank in der Tiefe getrennt. Der hintere Raum dient als Anschlussraum der Zuleitungen, die auf Reihenklemmen verdrahtet sind. Zugang über Flügeltüre in rechter Seitenwand, abschließbar.</p>		525 mm x 750 mm x 710 mm	A7-8D
<p>Unterschrank Raumstromversorgung</p> <p>Unterschrank bodenständig vorbereitet zur Aufnahme der Raumverteilung 19" / 13HE. Mit oben verkürzter Front-Flügeltüre rechts angeschlagen und Schloss. Durch eine Mittelwand ist der Unterschrank in der Tiefe getrennt. Der hintere Raum dient als Anschlussraum der Zuleitungen, die auf Reihenklemmen verdrahtet sind. Zugang über Flügeltüre in linker Seitenwand, abschließbar.</p>		525 mm x 620 mm x 680 mm 525 mm x 720 mm x 680 mm 525 mm x 820 mm x 680 mm	A7-8F A7-8G A7-8H

Einsatzplatte 19"





Technische Daten

Beschreibung			Bestell-Nr.
<p>Hauptversorgungseinheit</p> <p>Einsatzplatte 19" / 4HE, Hauptversorgungseinheit verwendbar für 1 / N / PE ~ 50 Hz 230 V oder 3 / N / PE ~ 50 Hz 230 / 400 V 45...63 A. Zum Einschalten und Absichern der Raumstromversorgung. Die Verdrahtung erfolgt über Reihenklemmen. Bestückung: 1 FI-Schutzschalter 4p63A selektiv, Nennfehlerstrom <= 300 mA 1 Motorschutzschalter 45...63 A mit Unterspannungsauslöser, 1 Schlüsselschalter I/O, 1 Sicherungsautomat 1p6AB, 1 Not-Aus-Schalter (auf Motorschutzschalter wirkend), 3 Phasenkontrollleuchten.</p>		483 mm x 177 mm	68-1K
<p>Hauptversorgungseinheit</p> <p>Einsatzplatte 19" / 4HE, Hauptversorgungseinheit verwendbar für 1 / N / PE ~ 50 Hz 230 V oder 3 / N / PE ~ 50 Hz 230 / 400 V 45...63 A. Zum Einschalten und Absichern der Raumstromversorgung. Die Verdrahtung erfolgt über Reihenklemmen. Bestückung: 1 FI-Schutzschalter 4p63A selektiv Typ B, allstromsensitiv für glatte Gleichfehlerströme <= 300 mA 1 Motorschutzschalter 45...63 A mit Unterspannungsauslöser 1 Schlüsselschalter I/O 1 Sicherungsautomat 1p6AB 1 Not-Aus-Schalter (auf Motorschutzschalter wirkend) 3 Phasenkontrollleuchten</p>		483 mm x 177 mm	68-1K Z008
<p>Absicherungseinheit Wechselstrom</p> <p>Einsatzplatte 19" / 4HE Absicherungseinheit für einpolige Schülertischversorgung. Mit Aussparung und Beschriftung zur Aufnahme von maximal 21 einpoligen Sicherungsautomaten. Nicht belegte Plätze werden mit Abdeckungen versehen. Die Platte ist auf Reihenklemmen vorverdrahtet.</p>		483 mm x 177 mm Z= Bitte benötigte Anzahl der Sicherungsautomaten angeben!	68-1L Z1..

Einsatzplatte 19"

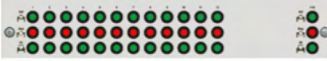

Versenktischsteuerungen

Technische Daten

Beschreibung		Bestell-Nr.	
<p>Absicherungseinheit Drehstrom</p> <p>Einsatzplatte 19" / 8HE Absicherungseinheit für 3-polige Schülertischversorgung. Mit Aussparung und Beschriftung zur Aufnahme von maximal 21 dreipoligen Sicherungsautomaten. Nicht belegte Plätze werden mit Abdeckungen versehen. Die Platte ist auf Reihenklammern vorverdrahtet.</p>		<p>483 mm x 354,8 mm</p> <p>Z = Bitte benötigte Anzahl der Sicherungsautomaten angeben!</p>	68-1M Z3...
<p>Zentrale Auf- / Ab-Steuerung für Versenkaufbauten</p> <p>Bedientableau mit Drucktaster zur Auf- / Stopp- / Ab-Steuerung von Versenkaufbauten Einsatzplatte 19" / 2HE In Abhängigkeit der vorhandenen Versenkaufbauten werden pro Tisch jeweils 3 Taster eingebaut. Über Gruppenfunktion lassen sich alle Versenkaufbauten gemeinsam ansteuern.</p>		<p>483 mm x 88,1 mm</p> <p>Z = Bitte benötigte Anzahl der Bedientasten für Versenkmechanik angeben!</p>	68-1X Z..
<p>Zentrale Auf- / Ab-Steuerung für Klapptechnik</p> <p>Bedientableau mit Drucktaster zur Auf- / Stopp- / Ab-Steuerung von Klapptechniken Einsatzplatte 19" / 2HE In Abhängigkeit der vorhandenen Klapptechniken werden pro Tisch jeweils 3 Taster eingebaut. Über Gruppenfunktion lassen sich alle Klapptechniken gemeinsam ansteuern.</p>		<p>483 mm x 88,1 mm</p> <p>Z = Bitte benötigte Anzahl der Bedientasten für Klapptechniken angeben!</p>	68-1X Z4
<p>Lokale Auf- / Ab-Steuerung mit Schlüssel für Versenktechniken</p> <p>Einzelsteuerung Auf/Ab mit Schlüsseltaster am Tisch. Eingebaut im Kunststoffgehäuse.</p> <p>(Nicht anwendbar bei TFT-Versenktechnik)</p>		<p>104 mm x 51 mm x 68 mm</p>	A7-8S

Versenktechnik TFT Anstellische

Technische Daten

Beschreibung		Bestell-Nr.	
<p>Bedieneinheit Auf-Ab-Steuerung</p> <p>von elektrischen Linearantrieben an Primus One® Tischaufbauten mit Schwenkmechanik. Montage erfolgt frontseitig in der Unterbauwanne des Tisches.</p>		A7-8S Z601	
<p>Leerplatten 19"</p> <p>Leerplatte 19" / 1 HE</p> <p>Leerplatte 19" / 1 HE mit Lüftungsschlitzen</p> <p>Leerplatte 19" / 2 HE</p> <p>Leerplatte 19" / 3 HE</p> <p>Leerplatte 19" / 4 HE</p> <p>Leerplatte 19" / 6 HE</p>		<p>B = 483 mm x H = 43,6 mm</p> <p>B = 483 mm x H = 43,6 mm</p> <p>B = 483 mm x H = 88,1 mm</p> <p>B = 483 mm x H = 132,5 mm</p> <p>B = 483 mm x H = 177 mm</p> <p>B = 483 mm x H = 266 mm</p>	<p>51-1A</p> <p>51-1L</p> <p>51-1B</p> <p>51-1C</p> <p>51-1E</p> <p>51-1D</p>

N Werkbänke & Stahlregale



Werkbänke & Stahlregale

N

Werkbänke



Technische Merkmale

Zur Komplettierung des ELABO-Einrichtungssystems gehören auch Werkbänke und organisierbare Stahlblech-Unterschranke. Für Material- und Geräteaufbewahrung sind Stahlschränke, Regale und Etagenwagen erhältlich.

Werkbankplatten: Je nach mechanischer Anforderung stehen Werkbänke mit unterschiedlichen Werkbankplatten zur Auswahl.

Unterschranke: Die Stahlblech-Unterschranke sind in drei Varianten lieferbar:
Für Montage hängend oder bodenständig unter dem Werkbanktisch oder als separat stehender Einzelelement-Schrank für Messmittel, Werkzeuge oder Material.

Der Korpus ist aus 1,25 mm starkem Qualitätsstahlblech hergestellt, alle Oberflächen sind pulverbeschichtet.

Die Schubladen laufen auf Kugellager-Rollauszügen, 90 % ausziehbar. Tragkraft 100 kg. Umlaufende Lochungen im Boden und in den Seitenwänden ermöglichen den Einsatz von Unterteilungselementen.

Schubladen-Frontseite mit Griffleiste, großem Beschriftungsfeld und farblicher Kennzeichnung. Zentralschließung über Sicherheitsschloss, im Standard verschieden schließend.

Untergestell: Stabile Stahlzarge aus 3 quer verlaufenden 40 x 40mm Quadrat-Stahlrohren sowie vier längs verlaufenden 40 x 25mm Rechteck-Stahlrohren, lichtgrau pulverbeschichtet (RAL 7035). Die demontierbaren Beine sind mit Höhenverstellern zum Ausgleich von Bodenunebenheiten ausgestattet.



Werkbänke

Technische Daten

Beschreibung		Bestell-Nr.
Tischgestell Werkbank SP verschweißte Stahlrohrzarge 40 mm x 40 mm und 40 mm x 25 mm, 4 höhenstellbare Tischbeine aus 50 mm x 50 mm Quadratstahlrohr, pulverbeschichtet, leitfähig vorbereitet zur Aufnahme von Stahlblechunterschranken 03-4A...G B = 1990 mm x T = 750 mm x H = 840 mm B = 1490 mm x T = 750 mm x H = 840 mm		E1-0A E1-0B
Multiplexplatte aus 40 mm starker, mehrschichtverleimter Werkbankplatte aus Buchenfurnieren Oberfläche überschliffen und farblos lackiert B = 2000 mm x T = 800 mm B = 1500 mm x T = 800 mm		E2-0A E2-0B
Buchenriegelplatte aus 50 mm starkem Buchenholz, Buchenholz gedämpft für erhöhte mechanische Beanspruchung Oberfläche überschliffen und farblos lackiert B = 2000 mm x T = 800 mm B = 1500 mm x T = 800 mm		E2-0D E2-0E
Universal Werkbankplatte Universal-Werkbankplatte aus 50 mm starker Massivkernplatte und zweifachem Gegenzugmaterial für extrem hohe Längsbelastungen Oberfläche mit PVC oder Linolium belegt, beständig gegen Öle und Fette sowie hitzebeständig bis ca. 250°C. Alle Kanten geschützt durch 3 mm starke Massivkante. B = 2000 mm x T = 800 mm B = 1500 mm x T = 800 mm		E2-0G E2-0H
Stabilisierungsstrebe aus 30 mm Quadratstahlrohr zur Verstärkung der Tischbeine bei erhöhter Belastung Für Tisch B = 2000 mm x T = 800 mm B = 1500 mm x T = 800 mm		E4-1N E4-R

Werkbänke Zubehör

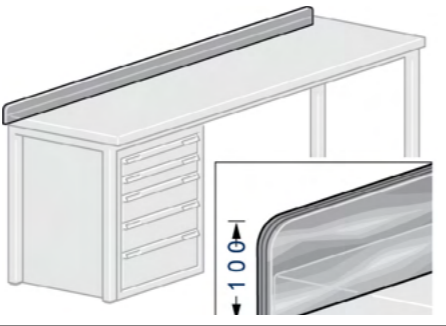
Technische Daten

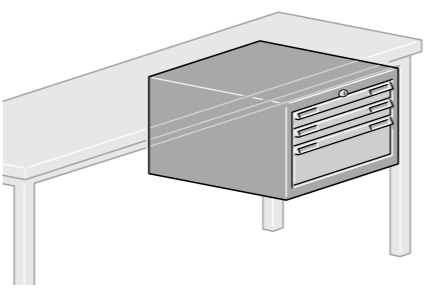
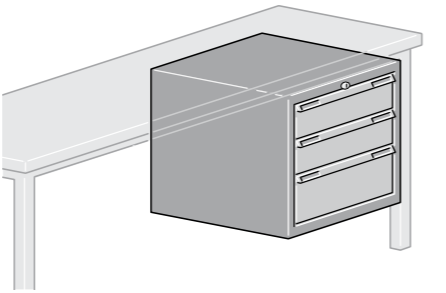
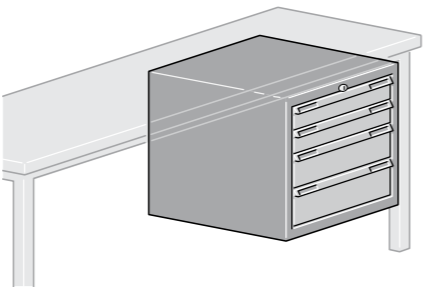
Beschreibung		Bestell-Nr.
Randleiste 18 mm starke Buchen-Sperrholzleiste mit abgerundeten Kanten B = 1500 mm x H = 100 mm B = 2000 mm x H = 100 mm		03-2H 03-2G
Tischfußhalterung Z-Winkel (2 Stück) zur Arretierung und Befestigung von Arbeitstischen EcoTec ^{SP} am Fußboden Farbe: Schwarz		E4-9G Z01
Unterschrank aus Stahlblech 2 Schubladen 75 mm 1 Schublade 150 mm B = 605 mm x T = 695 mm x H = 400 mm		03-4A
Unterschrank aus Stahlblech 2 Schubladen 150 mm 1 Schublade 200 mm B = 605 mm x T = 695 mm x H = 600 mm		03-4C
Unterschrank aus Stahlblech 2 Schubladen 100 mm 2 Schubladen 150 mm B = 605 mm x T = 695 mm x H = 600 mm		03-4D

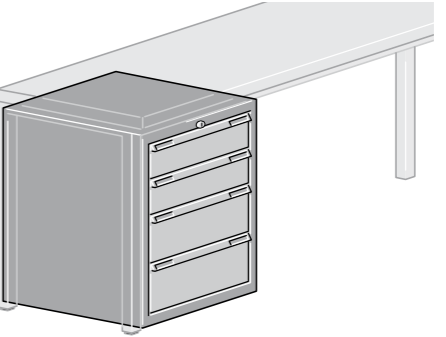
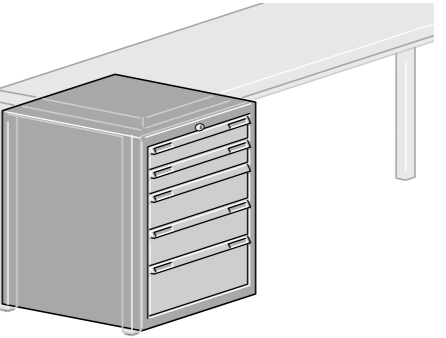
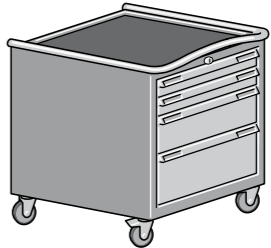
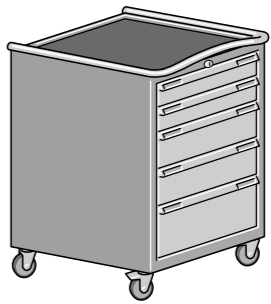

Werkbänke Zubehör

Technische Daten

Beschreibung		Bestell-Nr.
Unterschrank aus Stahlblech 2 Schubladen 150 mm 2 Schubladen 200 mm B = 605 mm x T = 695 mm x H = 800 mm		03-4F
Unterschrank aus Stahlblech 2 Schubladen 100 mm 2 Schubladen 150 mm 1 Schublade 200 mm B = 605 mm x T = 695 mm x H = 800 mm		03-4G
Rollboy aus Stahlblech 2 Schubladen 75 mm 1 Schublade 150 mm 1 Schublade 200 mm B = 605 mm x T = 695 mm x H = 750 mm		03-4K
Rollboy aus Stahlblech 2 Schubladen 100 mm 2 Schubladen 150 mm 1 Schublade 200 mm B = 605 mm x T = 695 mm x H = 950 mm		03-4L

Werkbänke Zubehör

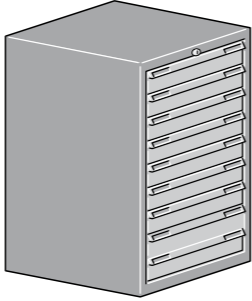

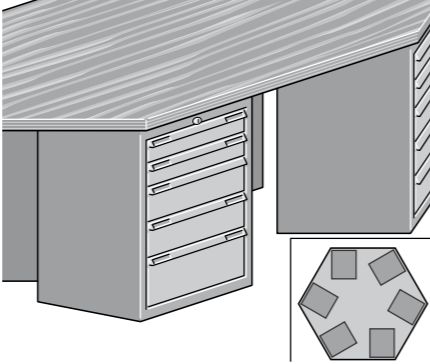
Technische Daten

Beschreibung		Bestell-Nr.
<p>Stahlschrank als Beistellschrank</p> <p>Ausführung wie Werkbank-Unterschranke, jedoch mit Einzelschubladensperre.</p> <p>9 Schubladen 100 mm</p> <p>Schubladen innen licht: B = 700 mm T = 600 mm</p> <p>B = 805 mm x T = 695 mm x H = 1000 mm</p>		03-5A
<p>Stahlschrank als Beistellschrank</p> <p>Ausführung wie Werkbank-Unterschranke, jedoch mit Einzelschubladensperre.</p> <p>5 Schubladen 100 mm 2 Schubladen 200 mm</p> <p>Schubladen-Innenmaß: B = 700 mm T = 600 mm</p> <p>B = 805 mm x T = 695 mm x H = 1000 mm</p>		03-5B
<p>Sechseck-Werkbank</p> <p>Tischplatte aus einer mehrschichtig verleimten Multiplex-Buchenholzplatte, Kanten gefast, allseitig geschliffen. Oberfläche mit Leinöl behandelt. Materialstärke 40 mm.</p> <p>Untergebaut sind 6 Schubladenblöcke Typ 03-4G: 2 Schubladen 100 mm 2 Schubladen 150 mm 1 Schublade 200 mm</p> <p>B = 2491 mm x T = 2164 mm x H = 840 mm</p>		03-6A

Werkbänke Zubehör

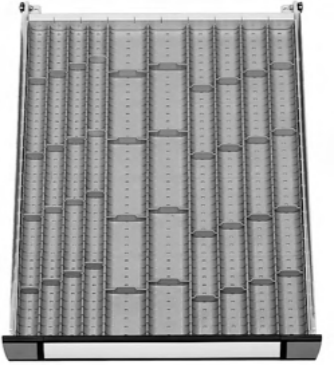

Die Schubladen für die Werkbank-Unterschranke und Rollboys sind durch das umlaufende Lochraster voll organisierbar. Schubladen-Innenmaße: B = 500 mm, T = 600 mm. Die Einteilungselemente sind für die Schubladenhöhen 75 / 100 / 150 und 200 mm verfügbar.

Technische Daten

Beschreibung		Bestell-Nr.
<p>Schaumgummi</p> <p>Einlage für alle Schubladenhöhen passend</p> <p>B = 500 mm T = 600 mm</p>		03-4P
<p>Mulden-Einsätze</p> <p>für Schubladenhöhe 75 mm</p> <ul style="list-style-type: none"> 8 Mulden 2-teilig, 73 mm 4 Mulden 2-teilig, 48 mm 4 Mulden 4-teilig, 36 mm 8 Trennwände 2-teilig, 73 mm 16 Trennwände 3-teilig, 48 mm 16 Trennwände 4-teilig, 36 mm 		03-4Q
<p>Einsatzkästen aus Kunststoff</p> <p>für Schubladenhöhe 75 mm</p> <ul style="list-style-type: none"> 6 Einsatzkästen B = 100 mm x T = 100 mm x H = 55 mm 12 Einsatzkästen B = 100 mm x T = 200 mm x H = 55 mm <p>für Schubladenhöhe 100 mm</p> <ul style="list-style-type: none"> 6 Einsatzkästen B = 100 mm x T = 100 mm x H = 88 mm 12 Einsatzkästen B = 100 mm x T = 200 mm x H = 88 mm 		03-4R 03-4S
<p>Längs- / Querteiler</p> <p>aus verzinktem Stahlblech</p> <p>für Schubladenhöhe 100 mm</p> <ul style="list-style-type: none"> 4 Längstrennwände 10 Querwände 100 		03-4T

Werkbänke Zubehör



Technische Daten

Beschreibung		Bestell-Nr.
<p>Längs- / Querteiler aus verzinktem Stahlblech</p> <p>für Schubladenhöhe 150 mm 4 Längstrennwände 10 Querwände 100</p>		03-4U
<p>Längs- / Querteiler aus verzinktem Stahlblech</p> <p>für Schubladenhöhe 200 mm 1 Längstrennwand 2 Querwände 200 / 250</p>		03-4V

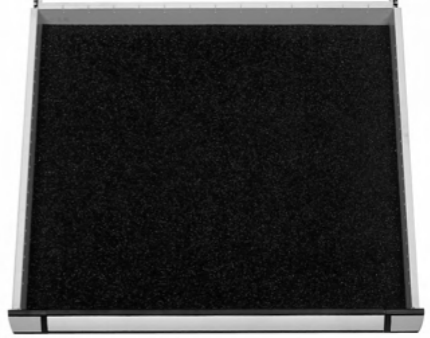
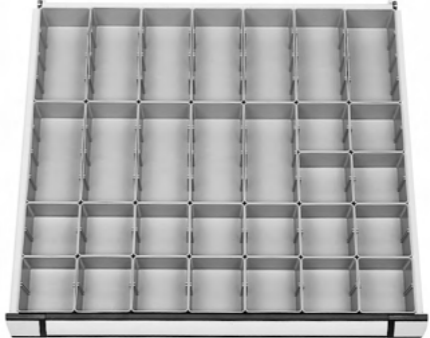

Werkbänke Zubehör

Technische Daten

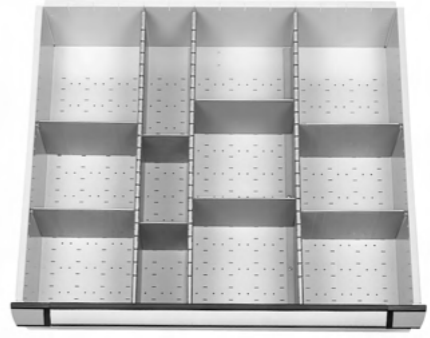
Beschreibung		Bestell-Nr.
<p>Schaumgummi</p> <p>Einlage für alle Schubladenhöhen passend</p> <p>B = 700 mm x T = 600 mm x H = 4 mm</p>		03-5P
<p>Einsatzkästen</p> <p>Ausführung Kunststoff, für Schubladenhöhe 100 mm 18 Einsatzkästen B = 100 mm T = 100 mm H = 88 mm 12 Einsatzkästen B = 100 mm T = 200 mm H = 88 mm</p>		03-5S
<p>Längs- / Querteiler</p> <p>aus verzinktem Stahlblech für Schubladenhöhe 100 mm 3 Längstrennwände 2 Querwände 100 / 100 6 Querwände 100 / 200</p>		03-5T
<p>Längs- / Querteiler</p> <p>aus verzinktem Stahlblech für Schubladenhöhe 200 mm 3 Längstrennwände 2 Querwände 100 / 200 6 Querwände 200 / 200</p>		03-5V

Lagerregale

Die ELABO Stahlregale sind als Einzelelement oder in Verbindung mit den Anbauteilen zum kompletten Lagersystem ausbaubar. Die Seitenstützrahmen mit einsteckbaren Tiefentraversen bestehen aus stabilem Stahl-U-Profil. Fachböden und Schubladen lassen sich im 25-mm-Raster einsetzen. Ebenso können die Regale mit dem Seiten- bzw. Rückwandelement verkleidet werden. Für den vorderen Abschluss steht eine Sockelleiste zur Verfügung. Alle Stahlelemente sind lichtgrau (RAL 7035) pulverbeschichtet.

Technische Daten

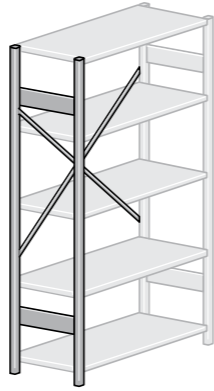
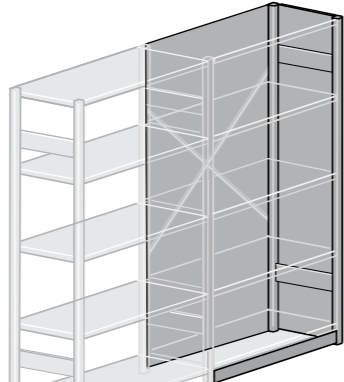
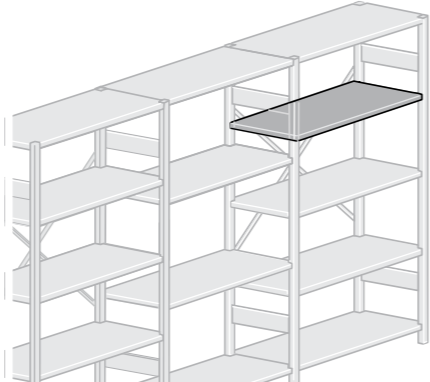
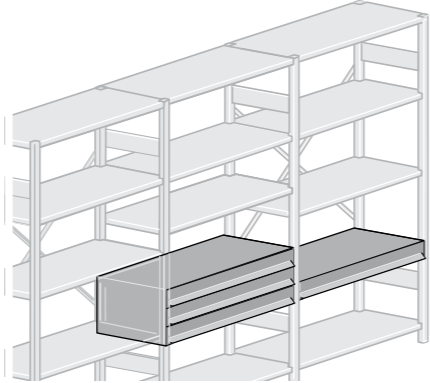
Beschreibung		Bestell-Nr.
<p>Regalstütze Verstrebung</p> <p>Stahlregalstütze mit Quer-Traversen</p> <p>Diagonalverstrebung 1 x erforderlich für Grundregal sowie 1 x für jedes zweite Anbauregal</p> <p>Maße Grundregal: 1064 mm x 500 mm x 2000 mm Maße Anbauregal: 1032 mm x 500 mm x 2000 mm</p> <p>B = 32 mm x T = 500 mm x H = 2000 mm</p>		<p>03-7C X01</p> <p>03-7D X01</p>
<p>Seiten- und Rückwand Sockelleiste aus verzinktem Stahlblech</p> <p>Regalseitenwand mit integrierter Stahlregalstütze Typ 03-7C B = 32 mm x T = 500 mm x H = 2000 mm</p> <p>Regalrückwand B = 1000 mm x T = 1,5 mm x H = 2000 mm</p> <p>Stahlblech-Sockelleiste zur Frontverblendung B = 1000 mm x T = 1,5 mm x H = 50 mm</p>		<p>03-7E X01</p> <p>03-7F X01</p> <p>03-7G X01</p>
<p>Stahlblechfachboden</p> <p>im 25 mm Raster verstellbar, Belastbarkeit 115 kg, Feldlast max. 1300 kg, pulverbeschichtet B = 1000 mm x T = 500 mm x H = 29 mm</p> <p>wie oben, jedoch verzinkt B = 1000 mm x T = 500 mm x H = 29 mm</p>		<p>03-7H X01</p> <p>03-7J X01</p>
<p>Stahlblechschubladen aus verzinktem Stahlblech</p> <p>Stahlblech-Einzelschublade mit Kugellagerführung, Tragkraft 100 kg</p> <p>B = 1000 mm x T = 500 mm x H = 100 mm</p>		03-7K

Lagerregale

Stahlschränke ergänzen in der Lagerlogistik die Regalsysteme. Material, Messmittel und Werkzeuge können so staubfrei unter Verschluss aufbewahrt werden.

Die mobilen Etagenwagen sind ideal für die schnelle Materialbewegung in Wareneingang, Lager oder Produktion.

Technische Daten

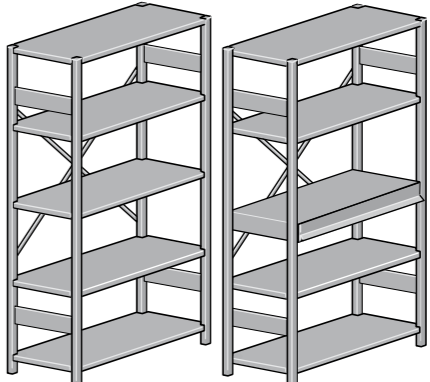
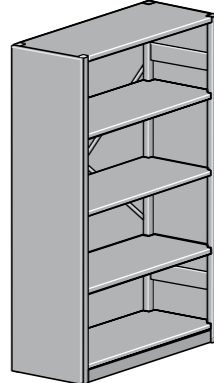
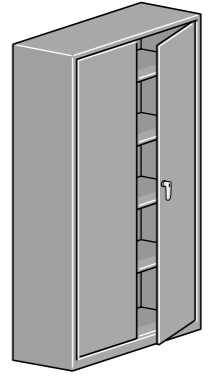
Beschreibung		Bestell-Nr.
<p>Stahlkomplettregal</p> <p>2 Stahlregalstützen 1 Diagonalverstrebung 5 Fachböden beschichtet</p> <p>2 Stahlregalstützen mit Traversen 1 Diagonalverstrebung 1 Stahlblech-Einzelschublade 4 Fachböden beschichtet</p> <p>B = 1064 mm x T = 500 mm x H = 2000 mm</p>		<p>03-7Q X01</p> <p>03-7S X01</p>
<p>Stahlkomplettregal mit Seitenwänden</p> <p>2 Regalseitenwände incl. Stahlregalstützen 1 Rückwand 1 Sockelleiste 5 Fachböden beschichtet</p> <p>B = 1064 mm x T = 500 mm x H = 2000 mm</p>		03-7R X01
<p>Stahlschrank</p> <p>Flügel Tür-Stahlschrank aus 1,25 mm starkem Stahlblech RAL 7035 pulverbeschichtet, 4 höhenverstellbare Fachböden verzinkt, Einhängerraster 25 mm Tragkraft 100 kg, Drehgriff mit Sicherheitsschloss</p> <p>B = 1000 mm x T = 400 mm x H = 1950 mm</p>		03-7A X01



www.elabo-shop.de



www.elabo.de

ELABO GmbH –
ein Unternehmen der
Bott Gruppe
Roßfelder Straße 56
74564 Crailsheim
Deutschland
Fon +49 7951 307-0
Fax +49 7951 307-66
info@elabo.de
www.elabo.de